

Kezelési útmutató

TÁVSZABÁLYZÓ

RG70 típushoz

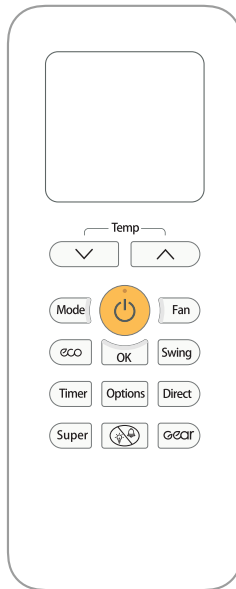

- Kérjük, hogy használatbavétel előtt figyelmesen olvassa el ezt az útmutatót
- Elolvasás után őrizze meg, mert később is hasznos információkat találhat benne.

Tartalomjegyzék

A távszabályzó műszaki adatai	1
A gombok kezelése.....	2
LCD kijelző	6
A gombok használata	7
AUTO/COOL (Automata/Hűtés) üzemmód	7
DRY/FAN (Párátlanítás/ventilátor) üzemmód.....	8
HEAT (Fűtés) üzemmód	9
Időzítés funkció	9
Távszabályzó elhelyezése	13



A távszabályzó műszaki adatai

Modell	RG70E2(2)/BGEFU1, RG70E3(2)/BGEF
Névleges feszültség	3.0V (2 db AAA típusú alkáli elem)
Hatótávolság	8 m
Hőmérséklet tartomány	-5°C - 60°C

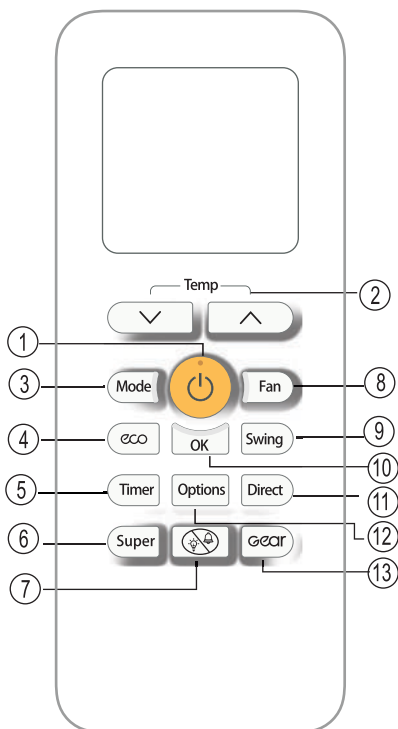
A gombok kezelése



Model: RG70E3(2)/BGEF

- ❶ **ON/OFF (be/ki) gomb** 
A gomb megnyomásakor a készülék bekapcsol.
Ha ismét megnyomja a gombot, kikapcsol.
- ❷ **Hőmérséklet gomb** ()
A gomb megnyomásával növelheti a szobahőmérsékletet.

Hőmérséklet gomb ()

A gomb megnyomásával csökkentheti a szobahőmérsékletet.

Ha a fel és le nyilakat egyszerre 3 másodpercig nyomva tartja, a hőmérséklet kijelzés változik Celsius és Fahrenheit között.

Mej:

- Amikor a légkondicionáló fűtés üzemmódban működik és a beállítás 16°C, a le gomb  kétszeri megnyomásával aktiválhatja a 8°C- os fűtés beállítást. Ilyenkor a kijelzőn FP felirat látható.

- ❸ **MODE (üzemmód) gomb.**
Ezzel a gombbal válthat üzemmódot.
Az alábbi sorrendben változik:

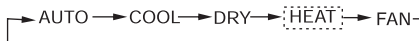

MEGJ. A fűtés üzemmód csak hőszivattyús modelleknél érhető el.

- ❹ **ECO (gazdaságos) funkció gomb**
 - Ezzel beléphet a gazdaságos funkcióba.
 - Ha hűtés üzemmódban nyomja meg, a készülék automatikusan 24°C-ra állítja a hőmérsékletet, a ventilátor sebességét automatikusra kapcsolja.

MEGJ:

- Az ECO gomb megnyomása, az üzemmód átváltása, a hőmérséklet beállítás módosítása 24°C alá, törli az ECO funkciót.
- Az ECO funkció bekapcsolását követően 8 óra múlva automatikusan törölődik. ECO funkció közben a hőmérséklet beállításnak 24°C felett kell lennie. Ha úgy érzi, hogy ez a hőmérséklet túl magas, nyomja meg az ECO gombot, ezzel leállítja a funkciót.

A gombok kezelése

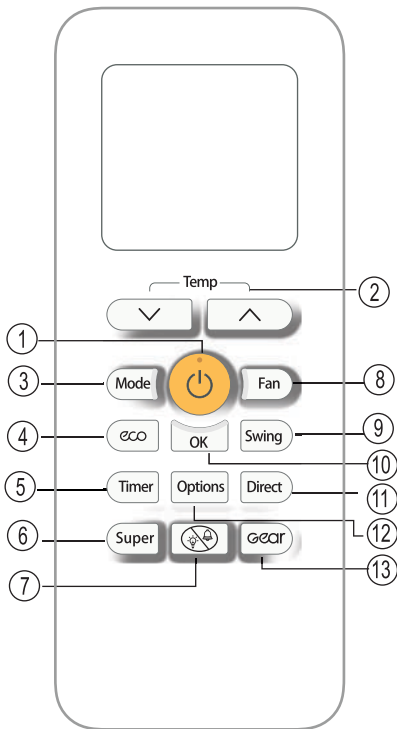

Model: RG70E3(2)/BGEF

5 TIMER (időzítés) gomb.

Ezzel az automata ki vagy bekapcsolást tudja beállítani.

6 Super gomb

- Hűtés üzemmódban nyomja meg ezt a gombot és a hőmérséklet beállítás 17°C-ra, áll és a ventilátor sebesség magasra vált, hogy gyorsabb hűtést biztosítson.
- Fűtés üzemmódban nyomja meg ezt a gombot és a hőmérséklet beállítás 30°C-ra, áll és a ventilátor sebesség magasra vált, hogy gyorsabb felfűtést biztosítson.

MEGJ:

- Ez a funkció AUTO, DRY, FAN, Self Clean vagy Comfort üzemmódokban nem érhető el.
- A MODE, FAN, SLEEP vagy ECO gombok megnyomása törli a Super funkciót.

7 Do Not Disturb (ne zavarj) gomb

A gomb megnyomásakor eltűnik a kijelzés a beltéri egységről, a csipogó hangjelzés nem hallható és a ventilátor sebesség alacsonyra vált. Ezzel éjszaka megelőzhető a lakótársak zavarása. A gomb újbóli megnyomása törli ezt a funkciót. DO NOT DISTURB funkció közben ha valamelyik beállító gombot megnyomja, 10 másodpercig világít a kijelző majd eltűnik.

8 FAN (ventilátor) gomb.

Az alábbi ventilátor fokozatok közül választhat:

AU-20%-40%-60%-80%-F%

A fel és le nyilakkal a ventilátor sebességét 1%-os lépésekben lehet állítani.

MEGJ:

- AUTO és DRY üzemmódban a ventilátor sebességét nem lehet módosítani.
- Tartsa nyomva ezt a gombot 2 másodpercig ezzel aktiválja a csendes funkciót. A kompresszor alacsony frekvencián üzemel, ezért a zaj kisebb lesz, de ez elégtelen hűtést vagy fűtést okozhat.
- A Fan, MODE, Sleep, ON/OFF, ECO vagy Gear gomb megnyomása törli a csendes funkciót.

SWING (legyezés) gomb RG70E(2)/BGEFU1 modellnél

A vízszintes zsalu mozgását indítja, illetve állítja le. A zsalu automatikusan legyez le/fel.

A gombok kezelése

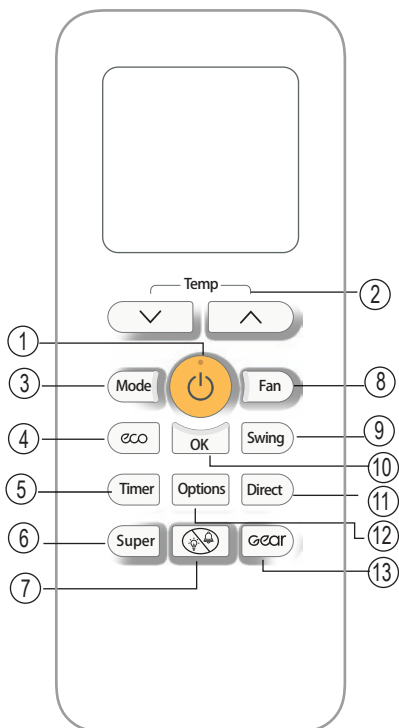

Model: RG70E3(2)/BGEF

9 Swing ◀▶ vízszintes legyezés gomb

(csak RG70E3(2)/BGEF modelleknél)

A függőleges zsaluk mozgását indítja és állítja le és a függőleges zsaluk beállítására szolgál. A zsaluk 6 fokot mozdulnak a gomb rövid megnyomásakor. Ha 2 másodperccel hosszabban nyomja, megindul a legyezés.

10 OK gomb

Az opcionális funkciókat hagyja jóvá.

11 DIRECT gomb (csak RG70E(2)/BGEFU1 típusnál)

A légáramlás irányának beállítására szolgál. A gomb minden megnyomásakor 6 fokot változik a zsalu állásszöge.

12 Options (Opciók) gomb

A légkondicionáló opcióinak kiválasztását segíti. Az alábbi sorrendben változnak:

→Fresh →Follow me →Self clean →Repellent →Sleep

Az Options gombbal válassza ki a kívánt funkciót, a kiválasztott ikon villog a kijelzőn. Ezután hagyja jóvá a kiválasztást az OK gomb megnyomásával.

* FRESH funkció

Ha a FRESH funkciót aktiválja, az ionizátor/Plazma légsztító (a modelltől függően) bekapcsol és elárolítja a levegőből a polleneket és egyéb szennyező részecskéket.

* FOLLOW ME (kövess) funkció

Amikor a Follow Me funkciót bekapcsolja, a távszabályzó az aktuális szoba hőmérsékletet mutatja és ezt az értéket 3 percnként elküldi a beltéri egységnek. Ezt a funkciót a FOLLOW ME gombbal tudja kikapcsolni.

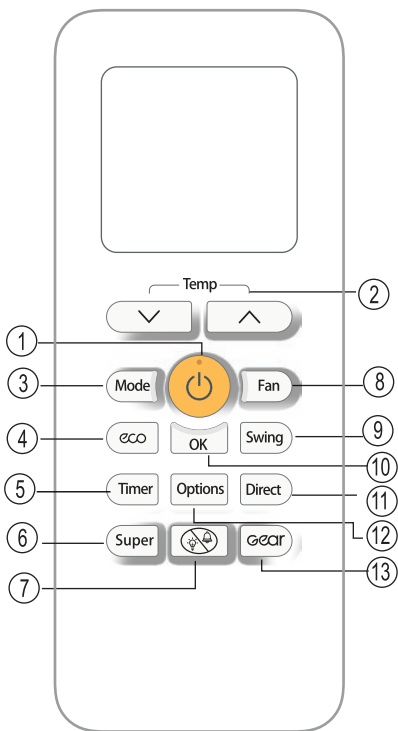

Model: RG70E3(2)/BGEF

*** SELF CLEAN (öntisztítás) gomb**

Hűtés üzemmódban, ha a SELF CLEAN funkció aktív, a légkondicionáló automatikusan kiszárítja a hőcserélőt és ezzel megakadályozza a gombok és baktériumok elszaporodását. Nem érhető el ventilátor és fűtés üzemmódban.

*** Repellent (szúnyogriasztó) funkció:**

Ezzel a gombbal lehet aktiválni a szúnyogriasztó funkciót. A szúnyogriasztó modul olyan frekvenciájú hangot generál, amely elriasztja a szúnyogokat. (* Az opcionális funkciót jelzi)

SLEEP (elalvás) funkció:

Ezen funkció bekapcsolásával energiát takaríthat meg, amikor lefekszik és a komfort megtartásához nem szükséges az előzőleg beállított hőmérséklet megtartása. Ezt a funkciót csak távszabályzón keresztül lehet aktiválni.

Megjegyzés:

A SLEEP funkció nem érhető el FAN és DRY üzemmódban.

13 Gear. gomb (csak RG70E/BGEF)

- Az energia takarékos üzemmódba lépéshez nyomja meg. Az alábbiak közül választhat:

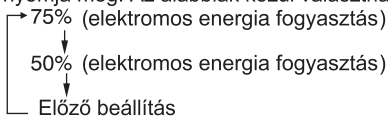

- A készülék kikapcsolása, az ECO aktiválása, sleep, FP, Super, Silent vagy Self clean funkció bekapcsolása törli az energia takarékos üzemmódot.
- Ez a funkció csak COOL/Hűtés üzemmódban érhető el.

MEGJ:

- Az ábrák egy átlagos távszabályzó képét mutatják. A valóság ettől némileg eltérhet.
- Az itt leírt funkciókat nem mindegyik beltéri egység tudja végrehajtani. Néhány esetben a beltéri egység nem reagál a távszabályzó által kiadott parancsra.
- Ha lényeges különbségek vannak a távszabályzó és a beltéri egység kezelési utasításában leírtak között, akkor a beltéri egység kezelési utasításában leírt funkciók érhetőek el.

Hogyan használja a gombokat

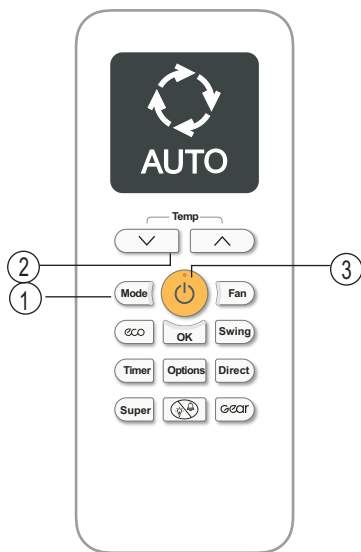

Automata üzemmód

A hőmérséklet beállítása

A hőmérséklet 17°C - 30°C között állítható 1°C-os lépésekben növelhető vagy, csökkenthető.

Automata üzemmódban a légkondicionáló a beállított és a valós szobahőmérséklet alapján választja ki a megfelelő üzemmódot.

1. A MODE gombbal válassza az Auto módot.
2. Állítsa be a kívánt hőmérsékletet a le ∇ és fel nyílak \wedge segítségével.
3. Az ON/OFF gombbal kapcsolja be a klímát.

Megj: automata üzemmódban a ventilátor sebesség nem állítható

Hűtés üzemmód

1. A MODE gombbal válassza a COOL üzemmódot.
2. Állítsa be az Önnek megfelelő hőfokot a le nyíllal ∇ és a fel \wedge nyíllal
3. A FAN gombbal állítsa be a kívánt ventilátor sebességet AUTO, LOW, MED, vagy HIGH.
4. Az ON/OFF gombbal kapcsolja be a légkondicionálót.

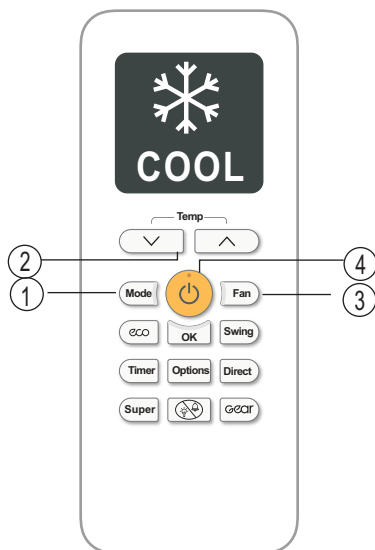

Hogyan használja a gombokat

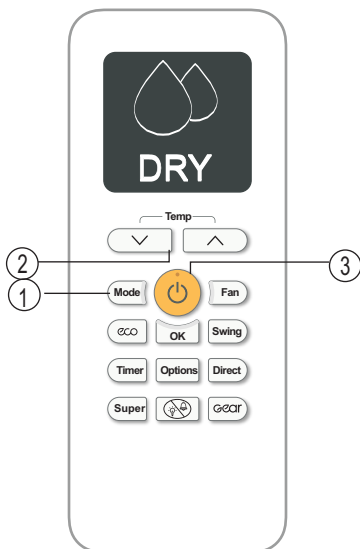

Párátlanítás üzemmód

1. A MODE gombbal válassza a DRY üzemmódot.
2. Állítsa be a megfelelő hőmérsékletet a le ∇ és a fel \blacktriangle nyilakkal.
3. Az ON/ OFF kapcsolóval indítsa el a készüléket.

MEGJ: a ventilátor sebességét párátlanítás üzemmódban nem lehet megváltoztatni.

Ventilátor üzemmód

1. A MODE gombbal válassza a FAN üzemmódot.
2. A FAN gombbal állítsa be a kívánt ventilátor sebességet: AUTO, LOW, MED vagy HIGH.
3. Az ON/OFF gombbal kapcsolja be a légkondicionálót.

MEGJ: Ventilátor üzemmódban a kijelzőn nem látható a beállított hőmérséklet és azt nem is lehet változtatni.

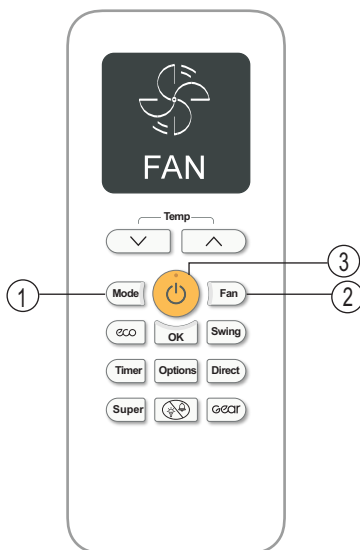

Hogyan használja a gombokat

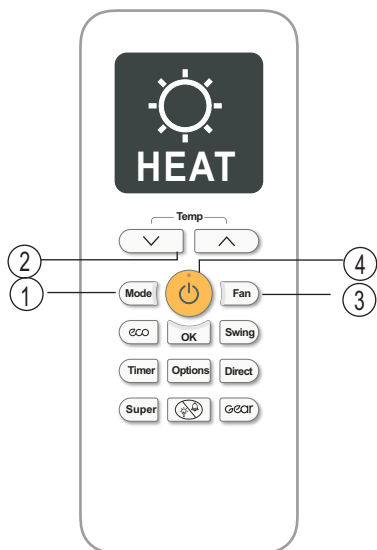

Fűtés üzemmód

1. A MODE gombbal válassza a HEAT üzemmódot.
2. Állítsa be a kívánt hőmérsékletet a le nyíllal ∇ és a fel \wedge nyíllal.
3. A FAN gombbal válassza ki a kívánt ventilátor sebességet: AUTO, LOW, MED, vagy HIGH.
4. Az ON/ OFF kapcsolóval indítsa el a légkondicionálót.

MEGJ: Ha a kültéri hőmérséklet csökken, akkor az befolyásolja a készülék teljesítményét. Ebben az esetben javasoljuk egy kiegészítő fűtőberendezés beállítását.

Időzítés funkció

Az ön által vásárolt légkondicionáló két relatív időzítés funkcióval rendelkezik:

- **TIMER ON** - (bekapcsolási időzítés) az itt beállított idő elteltével bekapcsolja a készüléket.
- **TIMER OFF** - (kikapcsolási időzítés) az itt beállított idő elteltével kikapcsolja a készüléket.

TIMER ON funkció

A **TIMER ON** funkció lehetővé teszi hogy a beállított idő elteltével, pl. mielőtt ön hazaér, a légkondicionáló bekapcsoljon és kellemes hőmérsékletet biztosítson.

1. Nyomja meg a Timer gombot, a Timer on ikon villog és az ön által utoljára beállított érték látható a kijelzőn és "h" (óra) jelenik meg.

MEGJ: Ez a szám azt jelenti, hogy ennyi idő elteltével a készülék be fog kapcsolni.

Például: TIMER ON 2 óra múlva " 2.0h " látható a kijelzőn.

Ez azt jelenti, hogy a beállítást követően 2 óra múlva bekapcsol a klíma.

2. A le és nyilakkal ∇ és \wedge állítsa be a kívánt bekapcsolási időzítést. Ennyi idő múlva fog bekapcsolni a légkondicionáló.
3. 2 másodperc múlva a TIMER ON funkció aktiválódik. Ezután a kijelzőn újra a hőmérséklet kijelzés fog megjelenni.

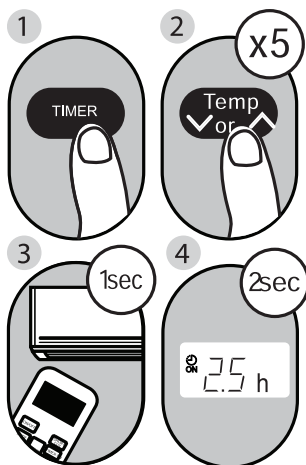

Példa: Beállíthatjuk, hogy a készülék 2.5 óra múlva bekapcsoljon.

Kikapcsolási időzítés funkció

A TIMER OFF funkció lehetővé teszi hogy a beállított idő elteltével, pl. mielőtt ön felkel, a készülék kikapcsoljon.

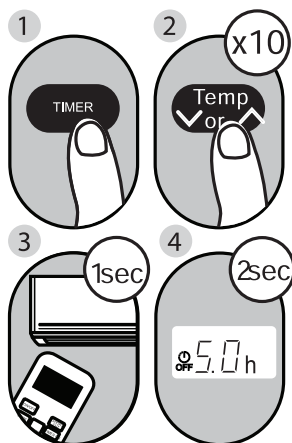

Példa: Beállíthatjuk, hogy a készülék 5 óra múlva kikapcsoljon.

MEGJ: Amikor TIMER ON vagy TIMER OFF állít be, 10 óráig egy gombnyomás 0,5 órával növeli az értéket, 10 óra felett egy gombnyomás 1 órával növeli az értéket egészen 24 óráig. Ha elérte a 24 órát, az időzítő visszavált nullára és a kijelzőn "0.0h" látható.

Ezt a funkciót ilyen módon ki is kapcsolhatja. Ilyenkor állítsa " 0.0h "-ra az értéket.

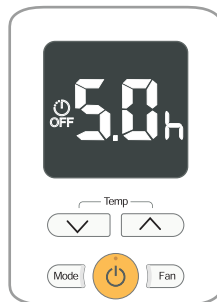

Folytassa a TEMP gomb ∇ vagy \wedge nyomkodását amíg a kívánt értéket látja a kijelzőn.

Bekapcsolási TIMER ON és kikapcsolási időzítés TIMER OFF egyidejűleg

Jegyezze meg hogy ezek az időzítések a jelenlegi időponttól számítva értendők.
Például: ha jelenleg 1:00 du van, és ön azt akarja hogy a légkondicionáló kapcsoljon be 7:00 du, majd működjön 2 óra hosszat, ezután automatikusan kapcsoljon ki 9:00 du.-kor.

Tegye a következőt:

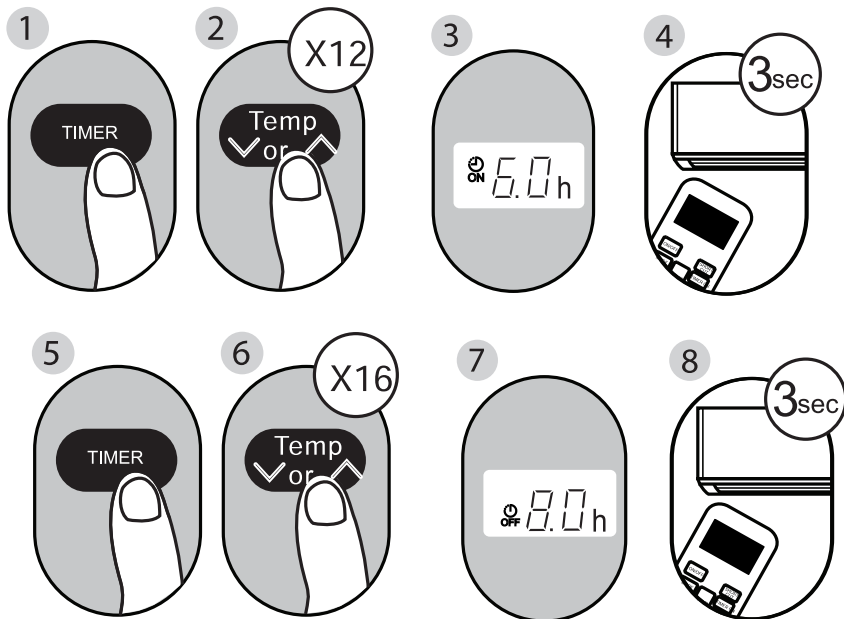

Példa: 6 óra múlva kapcsoljon be és, működjön 2 órát, majd kapcsoljon ki.
(az alábbiakban látható a beállítás menete)

A távszabályzó kijelzője



Bekapcsolás a jelenlegi idő
után 6 óra múlva.



Kikapcsolás a jelenlegi idő
után 8 óra múlva.

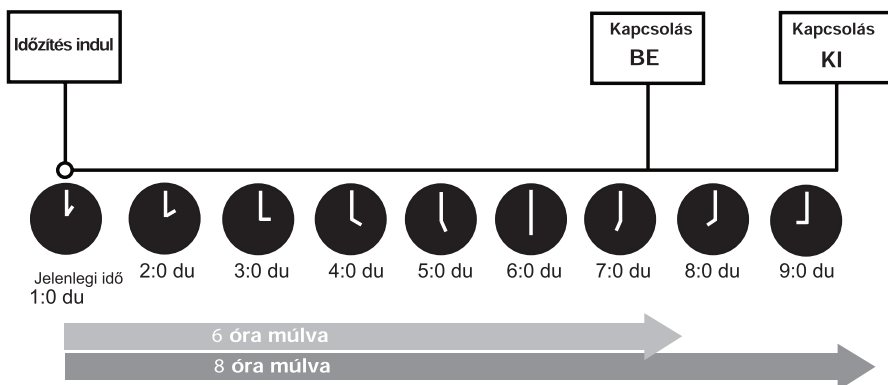

A távszabályzó elhelyezése

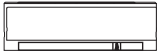

A távszabályzó elhelyezése

- A távszabályzó kb. 8 méter maximális távolságról vezéri a beltéri egységet, ha annak infra vevőjére céloz. Egy csipogás jelzi a sikeres vételt.

▲ FIGYELEM

- Győződjön meg arról, hogy a távszabályzó és a beltéri egység között nincs olyan akadály, ami az optikai rálátást gátolja. Függöny, szekrényajtó stb. gátolja a vételt.
- A távszabályzót óvja attól, hogy folyadék kerüljön bele, közvetlen napsütés vagy sugárzó hő érje. Ezek károsíthatják a távszabályzót.
- Ne hagyja, hogy a beltéri egység infra vevőjét közvetlen napsütés érje, mert ilyenkor hibás működés fordulhat elő.
- Az erős napsütés károsíthatja az infravevő szemet.
- Ha más berendezés is reagál a légkondicionáló távszabályzójára, azt helyezze át. Konzultáljon az importőrrel.
- A távszabályzót óvatosan kezelje. Ne ejtse le.
- Ne helyezzen nehéz tárgyakat a távszabályzóra, és ne lépjen rá.

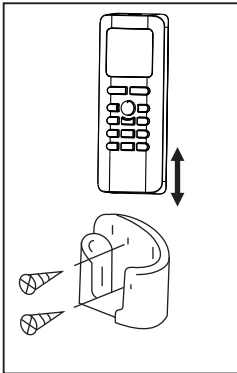

A távszabályzó tartó használata (opció)

- A Távszabályzót a falra is szerelheti egy tartó segítségével ezt a tartót külön kell megvásárolni (nem tartozék).
- A távszabályzó felszerelése előtt győződjön meg arról, hogy az adott helyről vezérelhető a klíma.
- A tartót két csavarral rögzítse a falra.
- A távszabályzót csak fentről lefelé bele kell csúsztatni a tartóba.

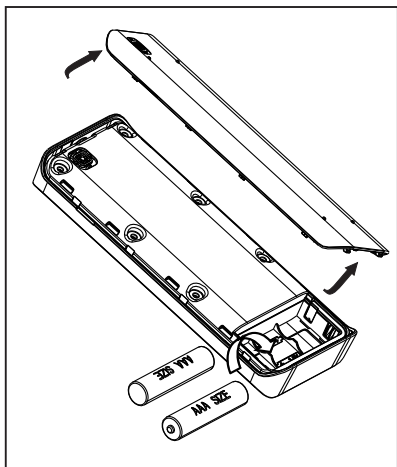

Az elemek behelyezése, cseréje

Az alábbiak jelzik hogy lemerültek az elemek. Ilyenkor cserélje ki mindkét elemet újakra.

- A beltéri egység nem csipog ha megnyomjuk a távvezérlő ON/OFF gombját.
- A kijelző elhalványul.

A távvezérlőbe 2 db AAA típusú alkáli elemet tegyen. Az elemeket a távvezérlő hátsó részén a fedél alatt találja.

- (1) Az elemek behelyezéséhez tolja el az elemtartó fedelét.
- (2) Helyezze be az elemeket, közben ügyeljen a (+ és -) jelzésekre, majd tegye vissza a fedelet.
- (3) Helyezze vissz az elemtartó fedelét.

MEGJ: Ha az elemeket eltávolítja, a távvezérlő minden Ön által programozott beállítást elveszít és a gyárilag beállított értékekre áll vissza.

▲ FIGYELEM

- Mindig azonos típusú elemeket használjon és ne keverje az új és régi elemeket.
- Ha a távvezérlőt hónapokig nem használja, vegye ki az elemeket. Az elemekből kifolyhat a sav, ami károsíthatja az érintkezőket.
- A lemerült elemeket az áruházakban található szelektív hulladékgyűjtőbe helyezze, mert más esetben károsítja a környezetet.

A távszabályzót importálja:
Planning & Trading Kft. 8000 Székesfehérvár Rozs u. 14-16.

CR170-RG70A
16117000000634_HU