

KLÍMABERENDEZÉS TÁVIRÁNYÍTÓJÁNAK LEÍRÁSA



Köszönjük, hogy a mi klímaberendezésünket választotta. Kérjük, gondosan olvassa végig ezt a felhasználói kézikönyvet, mielőtt megkezdene a készülék használatát. A kézikönyv elolvasása után kérjük, őrizze meg azt referenciaként.

TARTALOMJEGYZÉK

A távirányító műszaki adatai	2
Funkcióbillentyűk	3
A távirányító kijelzőjén használatos jelölések	5
Az alapvető funkciók használata.....	6
Az alapvető funkciók használata.....	12
A haladó funkciók használata	13

MEGJEGYZÉS:

- A billentyűk kialakítása a standard modellen alapul, az Ön által ténylegesen megvásárolt készülék kissé eltérhet ettől, kérjük ezért a tényleges kivitelezést vegye alapul.
- Az összes leírt funkciót ismeri a távirányító készülék. Ha a légkondicionáló készülék nem rendelkezik adott funkcióval, akkor a távirányító megfelelő billentyűjének megnyomásakor nem történik semmilyen művelet.
- Ha bármilyen különbség áll fenn a „Távirányító leírása” és a „FELHASZNÁLÓI KÉZIKÖNYV” között a funkciók leírása tekintetében, akkor a „FELHASZNÁLÓI KÉZIKÖNYV” leírása az irányadó.

A távirányító műszaki adatai

Modell	RG58N2(B2H)/BGEF
Névleges feszültség	3,0 V (száraz elemek R03/LR03 2)
Jelvételei tartomány	8 m
Környezet	-50C~600C(230F~1400F)

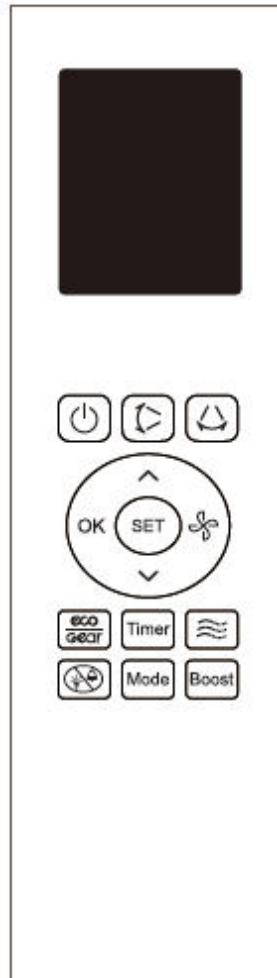

Funkcióbillentyűk

Mielőtt elkezdené használni az új légkondicionáló készülékét, mindenképpen ismerkedjen meg a távirányító funkcióival. Az alábbiakban röviden bemutatjuk magát a távirányítót. A légkondicionáló használatával kapcsolatos leírásért nézze meg **Az alapvető funkciók használata** című szakaszt a kézikönyvben.

MEGJEGYZÉS: Kérjük, ne válassza a FŰTÉS üzemmódot, ha a megvásárolt modell csak hűtési funkcióval rendelkezik. A fűtési üzemmódot nem támogatják a kizárólag hűtési funkcióval rendelkező készülékek.

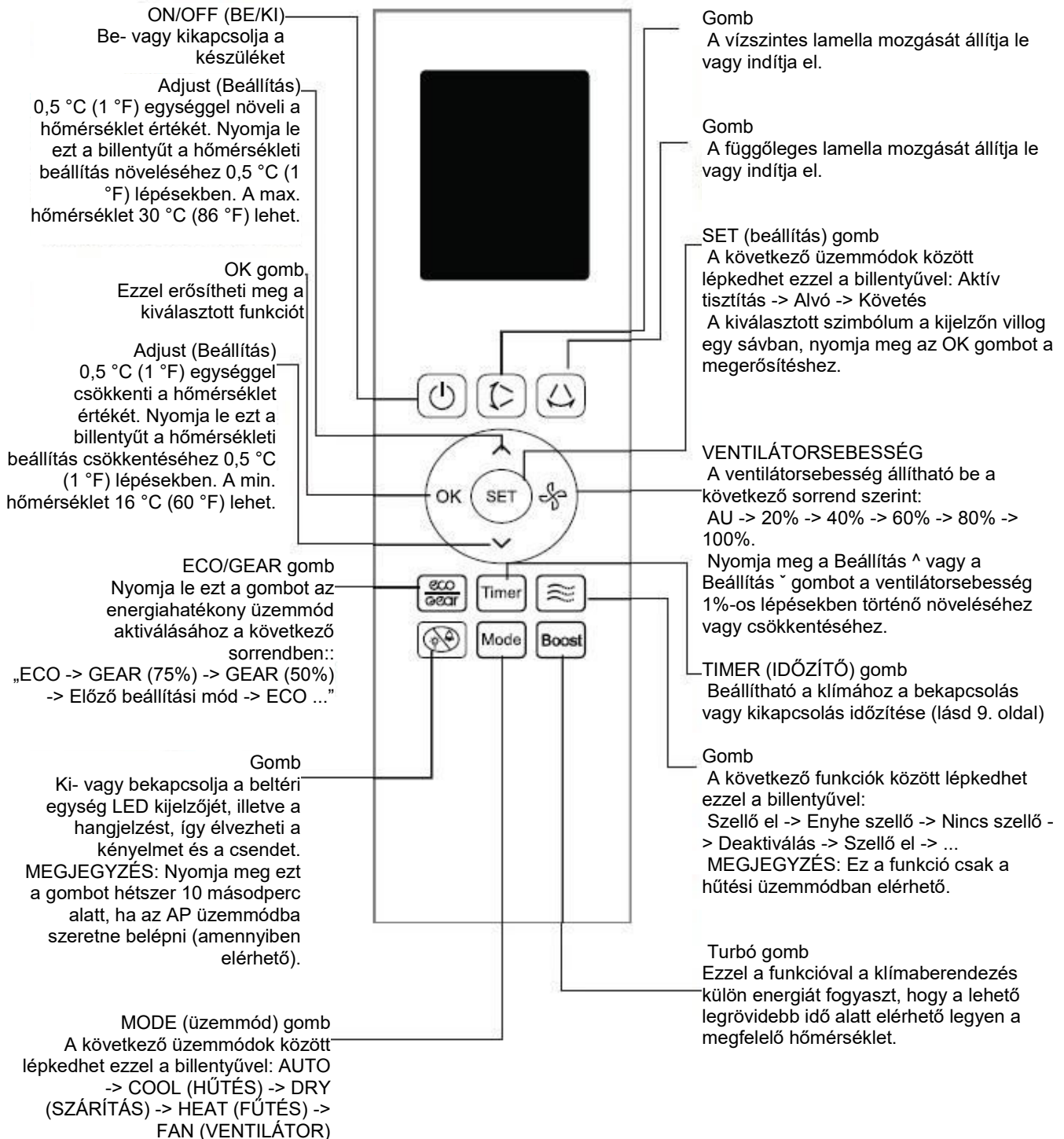

NEM BIZTOS BENNE, MIT CSINÁL AZ ADOTT FUNKCIÓ?

A légkondicionáló használatának részletes ismertetését megtalálja ebben a kézikönyvben **Az alapvető funkciók használata** és **A haladó funkciók használata** című szakaszokban.

SPECIÁLIS MEGJEGYZÉS

- Az Ön készülékén a gombok és billentyűk tényleges kialakítása kissé eltérhet a bemutatott illusztrációtól.
- Ha a beltéri egység nem rendelkezik az adott funkcióval, akkor a távirányító megfelelő billentyűjének megnyomásakor nem történik semmilyen művelet.

AZ ELEMEK BEHELYEZÉSE ÉS CSERÉJE

A használat megkezdése előtt helyezze be a két elemet (opcionálisan megvásárolhatók) a távirányítóba:

1. Távolítsa el a távirányító hátsó fedelét, hogy hozzáférhessen az elemtartó rekeszhez.
2. Tegye be az elemeket, és figyeljen oda arra, hogy az elemek (+) és (-) végeit az elemtartó rekeszben feltüntetett szimbólumoknak megfelelően helyezze el.
3. Helyezze vissza a hátlapot.

A TÁVIRÁNYÍTÓ TARTÓKERETÉNEK FELSZERELÉSE

A távirányítót falhoz vagy állványhoz lehet rögzíteni a tartókerettel.

1. A távirányító felszerelése előtt ellenőrizze, hogy a légkondicionáló képes a jeleket fogadni.
2. Szerelje fel a tartókeretet két csavar segítségével.
3. Helyezze a távirányítót a tartókeretre.

! MEGJEGYZÉSEK AZ ELEMEKRŐL

Az optimális teljesítmény érdekében:

Ne keverje össze a régi és az új elemeket, valamint ne használjon egymástól eltérő típusú elemeket egyszerre.

Ne hagyja benne az elemeket a távirányítóban, ha 2 hónapnál hosszabb ideig nem tervezi a készülék használatát.



AZ ELEMEK ÁRTALMATLANÍTÁSA

Ne dobja ki az elemeket nem szelektíven gyűjtött kommunális hulladékokkal együtt. Az elemek megfelelő ártalmatlanítását illetően tájékozódjon a helyi törvényekről.

TIPPEK A TÁVIRÁNYÍTÓ HASZNÁLATÁHOZ

- A távirányítót a légkondicionáló készüléktől 8 méteren belül lehet használni.
- A légkondicionáló egység csipog, ha sikerrel fogadta a jeleket.
- A függönyök, más anyagok és a közvetlen napfény megzavarhatják az infravörös vevőkészülék működését.
- Távolítsa el az elemeket, ha a távirányítót 2 hónapnál tovább nem használja.

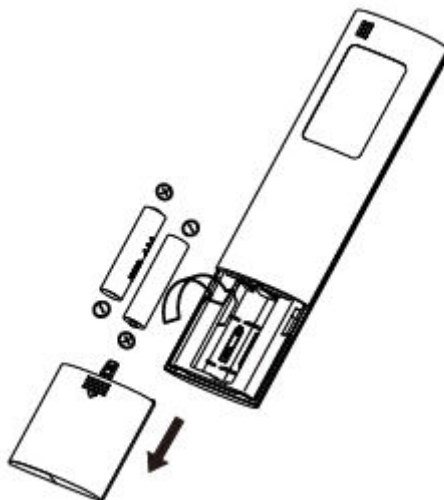

Távolítsa el a hátlapot az elemek behelyezéséhez

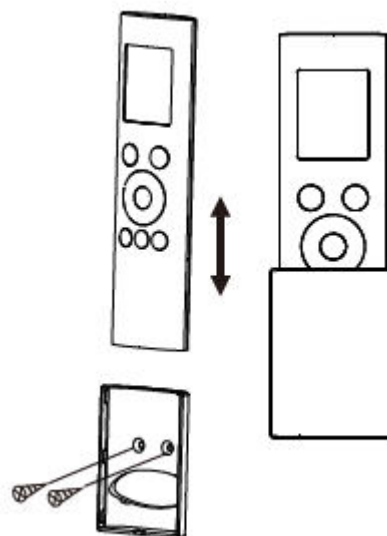

A távirányító kijelzőjén használatos jelölések

Megjegyzés:

Az ábrán látható összes jelölés csak illusztráció. A tényleges működés során csak a releváns jelölések lesznek láthatók a kijelzőn.

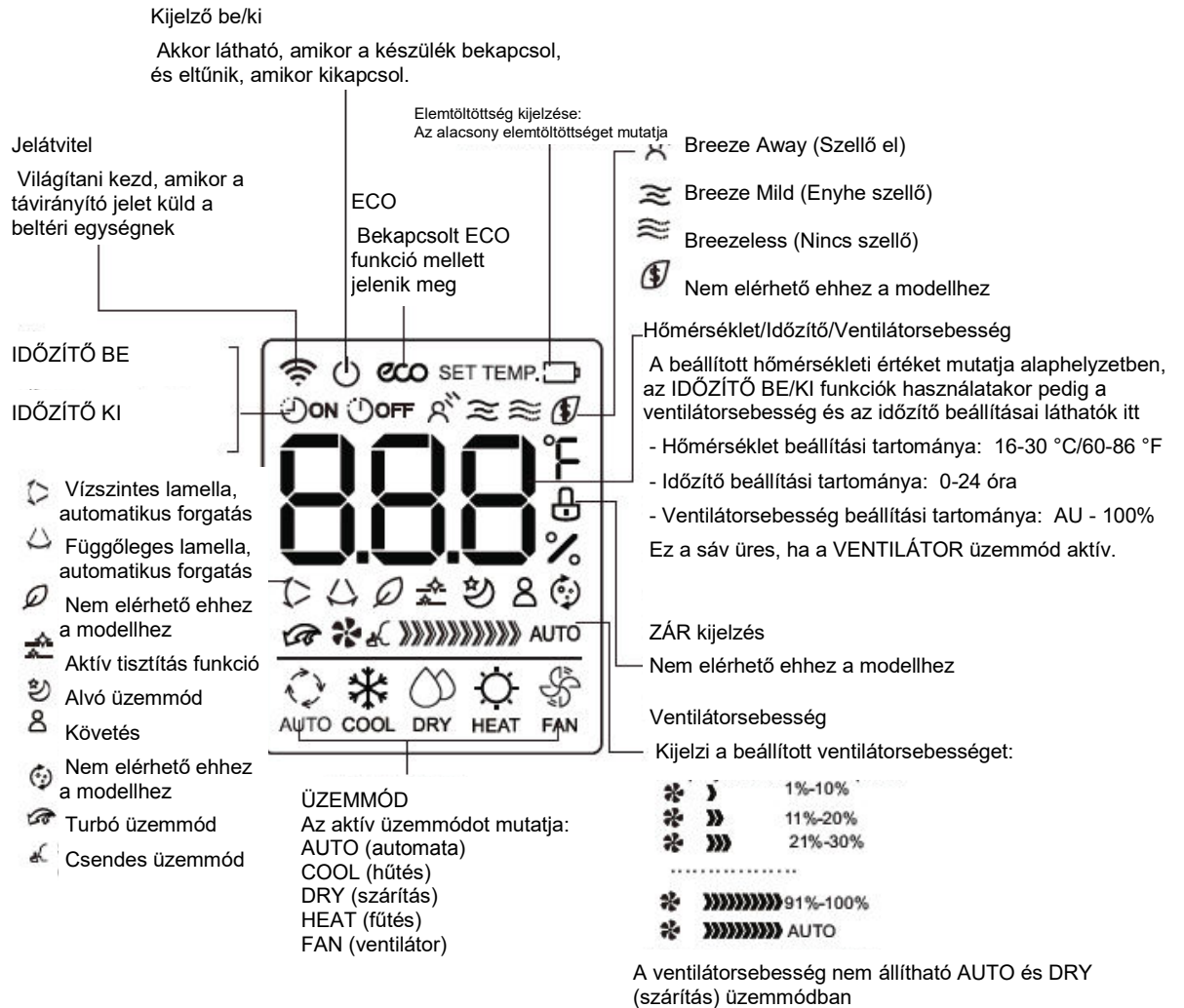

Az alapvető funkciók használata

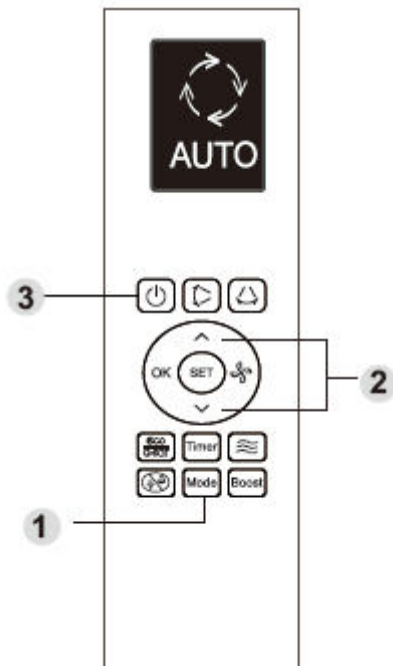

HŰTÉS üzemmód

1. Nyomja meg a MODE (üzemmód) gombot a HŰTÉS üzemmód kiválasztásához.
2. Állítsa be a kívánt hőmérsékletet a Temp vagy ▲ a Temp ▼ billentyűkkel.
3. A ventilátorsebesség Au-100% tartományban történő kiválasztásához nyomja meg a FAN (ventilátor) gombot a Temp ▲ vagy a Temp ▼ billentyűvel együtt.
4. A légkondicionáló egység elindításához nyomja meg az ON/OFF (be/ki) kapcsológombot.

A HŐMÉRSÉKLET BEÁLLÍTÁSA

Az üzemi hőmérsékleti tartomány 16-30 °C/60-86 °F. A beállított hőmérsékletet 0,5°C/1°F-os lépésekben növelheti vagy csökkentheti.

AUTO működés

AUTO üzemmódban a készülék automatikusan kiválasztja a HŰTÉS, VENTILÁTOR, FŰTÉS vagy SZÁRÍTÁS üzemmódok valamelyikét a beállított hőmérséklet függvényében.

1. Nyomja meg a MODE (üzemmód) gombot az Auto üzemmód kiválasztásához.
2. Állítsa be a kívánt hőmérsékletet a Temp ▲ vagy a Temp ▼ billentyűkkel.
3. A légkondicionáló egység elindításához nyomja meg az ON/OFF (be/ki) kapcsológombot.

MEGJEGYZÉS: A ventilátorsebesség nem állítható be Auto üzemmódban.

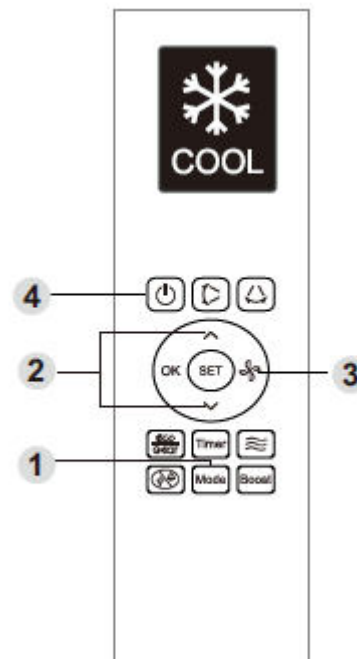

Az alapvető funkciók használata

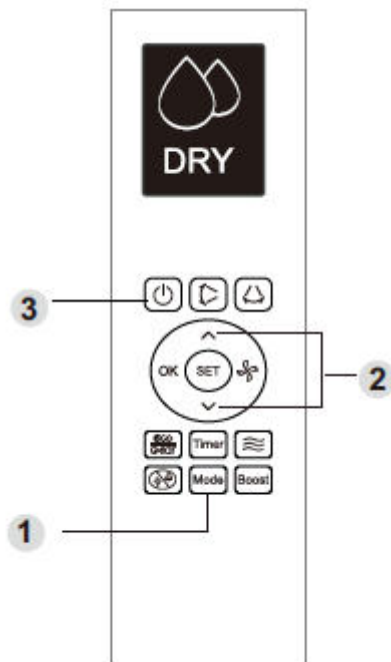

SZÁRÍTÁS művelet (párátlanítás)

1. Nyomja meg a MODE (üzemmód) gombot a SZÁRÍTÁS üzemmód kiválasztásához.
2. Állítsa be a kívánt hőmérsékletet a Temp ^ vagy a Temp v billentyűkkel .
3. A légkondicionáló egység elindításához nyomja meg az ON/OFF (be/ki) kapcsológombot.

MEGJEGYZÉS: A ventilátorsebesség nem módosítható a SZÁRÍTÁS üzemmódban.

VENTILÁTOR üzemmód

1. Nyomja meg a MODE (üzemmód) gombot a VENTILÁTOR üzemmód kiválasztásához.
2. A ventilátorsebesség Au-100% tartományban történő kiválasztásához nyomja meg a FAN (ventilátor) gombot a Temp ^ vagy a Temp v billentyűvel együtt.
3. A légkondicionáló egység elindításához nyomja meg az ON/OFF (be/ki) kapcsológombot.

MEGJEGYZÉS: VENTILÁTOR üzemmódban nem állítható be a hőmérséklet. Ennek eredményeként a távirányító LCD kijelzőjén sem jelenik meg a hőmérséklet értéke.

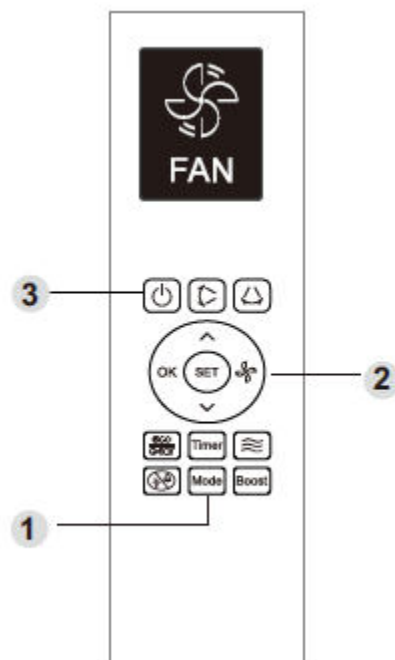

Az alapvető funkciók használata

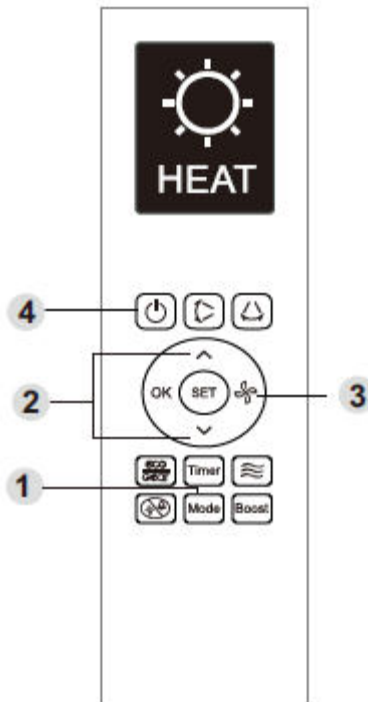

FŰTÉS üzemmód

1. Nyomja meg a MODE (üzemmód) gombot a FŰTÉS üzemmód kiválasztásához.
2. Állítsa be a kívánt hőmérsékletet a Temp vagy a Temp billentyűkkel.
3. A ventilátorsebesség Au-100% tartományban történő kiválasztásához nyomja meg a FAN (ventilátor) gombot a Temp vagy a Temp billentyűvel együtt.
4. Nyomja meg a ON/OFF (be/ki) kapcsológombot a légkondicionáló indításához.

MEGJEGYZÉS: A kültéri hőmérséklet csökkenése befolyásolhatja a készülék FŰTÉS funkciójának teljesítményét. Erre az esetre azt javasoljuk, hogy a légkondicionálót más fűtőberendezéssel együtt használja.

Az IDŐZÍTŐ funkció beállítása

A légkondicionáló egységének két időzítő funkciója van:

- **IDŐZÍTŐ BE** - azt az időtartamot adja meg, amelynek lejárta után az egység automatikusan bekapcsol.
- **IDŐZÍTŐ KI** - azt az időtartamot adja meg, amelynek lejárta után az egység automatikusan kikapcsol.

IDŐZÍTŐ BE funkció

Az IDŐZÍTŐ BE funkcióval beállíthatja azt az időtartamot, amelynek letelte után az egység automatikusan bekapcsol.

1. Nyomja meg a Timer (időzítő) billentyűt, és megjelenik az "ON" időzítő kijelzése illetve az időtartam.

Megjegyzés: Ez a szám az aktuális időponttól számítva azt az időtartamot adja meg, amelynek eltelte után szeretné, hogy a készülék bekapcsoljon.

Például, ha az IDŐZÍTŐ BE funkciót 2,5 órára állítja, akkor a kijelzőn a "2.5h" felirat jelenik meg, a készülék pedig 2,5 óra eltelté után kapcsol be.

2. Nyomja meg ismételten a Temp \wedge vagy a Temp \vee billentyűt, hogy beállítsa a szükséges időtartamot a készülék bekapcsolásához.
3. Várjon 3 másodpercet, és aktiválódik az IDŐZÍTŐ BE funkció. A távirányító digitális kijelzője ezután a hőmérséklet értékét mutatja megint. A "ON" jelzőfény továbbra is világítani fog, azt jelezve, hogy ez a funkció aktív.

IDŐZÍTŐ KI funkció

Az IDŐZÍTŐ KI funkcióval beállíthatja azt az időtartamot, amelynek letelte után az egység automatikusan kikapcsol.

1. Nyomja meg a Timer (időzítő) billentyűt, és megjelenik az "OFF" időzítő kijelzése illetve az időtartam.

Megjegyzés: Ez a szám az aktuális időponttól számítva azt az időtartamot adja meg, amelynek eltelte után szeretné, hogy a készülék kikapcsoljon.

Például, ha az IDŐZÍTŐ KI funkciót 5 órára állítja, akkor a kijelzőn a "5h" felirat jelenik meg, a készülék pedig 5 óra eltelté után kapcsol ki.

2. Nyomja meg ismételten a Temp \wedge vagy a Temp \vee billentyűt, hogy beállítsa a szükséges időtartamot a készülék kikapcsolásához.
3. Várjon 3 másodpercet, és aktiválódik az IDŐZÍTŐ KI funkció. A távirányító digitális kijelzője ezután a hőmérséklet értékét mutatja megint. A "OFF" jelzőfény továbbra is világítani fog, azt jelezve, hogy ez a funkció aktív.

MEGJEGYZÉS: Az IDŐZÍTŐ BE/KI funkciókhoz tartozó időtartamokat 30 perces lépésekben lehet beállítani legfeljebb 10 órás időtartamig. 10 órás és 24 órás időtartam között 1 órás lépésekben lehet beállítani az időtartamot. Az időzítő nullázódik, ha túllép a 24 órán.

Ezeket a funkciókat letilthatja azáltal, hogy a megfelelő időtartamot "0.0h" értékre állítja.

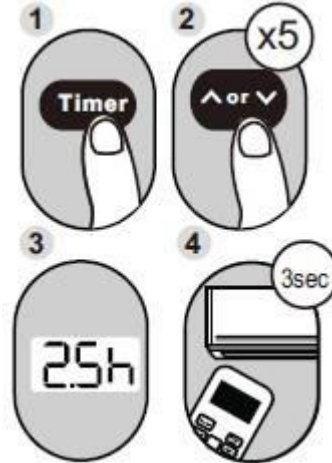

Példa: 2,5 órás időtartam beállítása a bekapcsoláshoz.

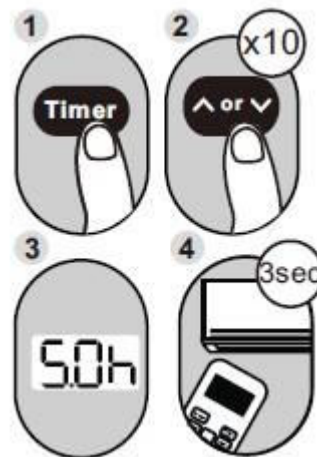

Példa: 5 órás időtartam beállítása a kikapcsoláshoz.

A IDŐZÍTŐ BE és az IDŐZÍTŐ KI funkciók egyszerre történő aktiválása

Megjegyzés: mindkét funkció esetében a beállított időszakok a jelenlegi időpontot követő órákra vonatkoznak. Tegyük fel például, hogy az aktuális idő du. 1 óra, és azt szeretné, hogy a készülék automatikusan bekapcsoljon este 7-kor. Ezután azt szeretné, hogy a klíma 2 órán keresztül működjön, majd automatikusan kikapcsoljon este 9-kor.

Tegye a következőt:

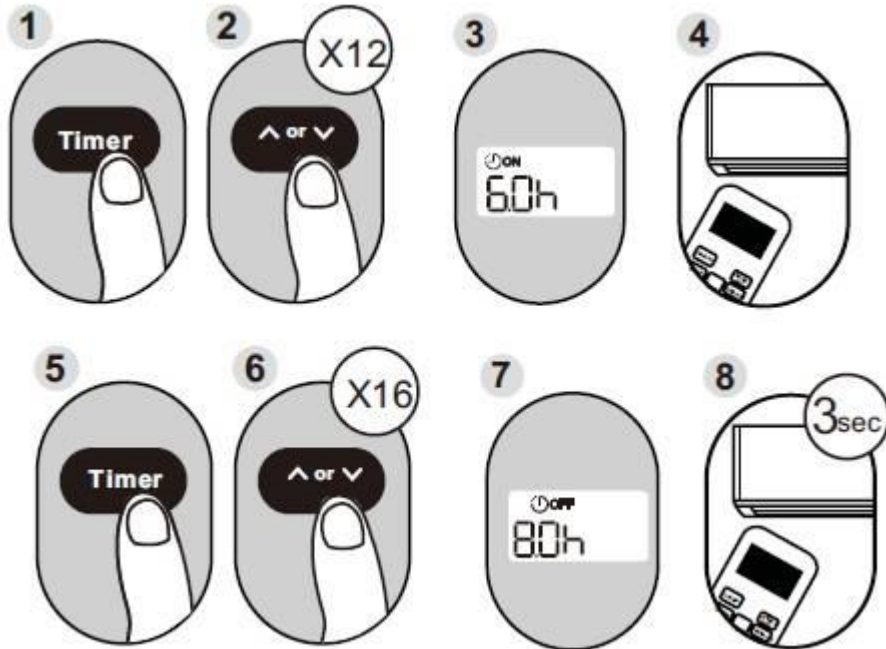

Példa: A készülék beállítása úgy, hogy a klíma 6 óra elteltével fog bekapcsolni, ezután 2 órán át üzemel, végül kikapcsol (lásd az alábbi ábrát)

A távirányító kijelzője

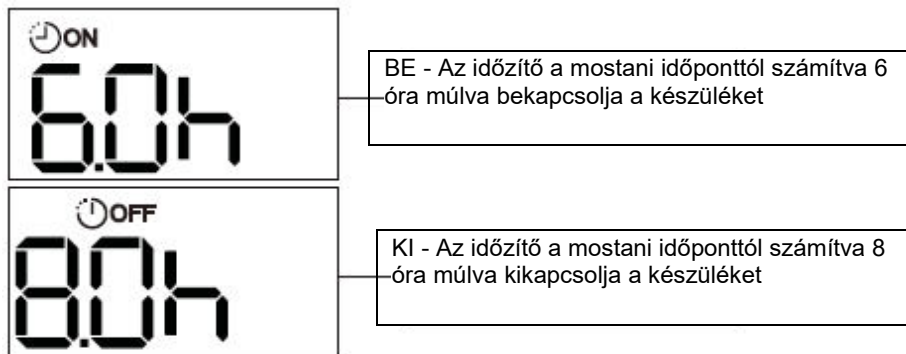

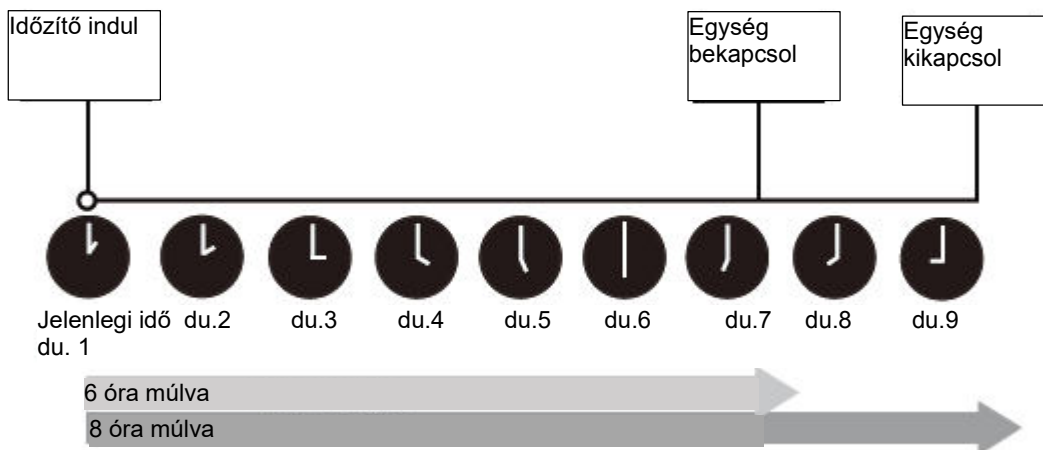

MEGJEGYZÉS:

A készülék megfelelhet a nemzeti szabályozásnak.

- Kanadában ez a készülék megfelel az CAN ICES-3(B)/NMB-3(B) előírásainak.
- Ez a készülék az Egyesült Államokban megfelel az FCC szabályzat 15. szakaszában előírtaknak. Az üzemeltetés a következő két feltétel teljesülése mellett engedélyezett:
 - (1) Ez a készülék nem okozhat káros interferenciát, valamint
 - (2) ennek a készüléknek fogadnia kell bármely beérkező interferenciát, azokat is, amelyek nem kívánatos működést okozhatnak.

A tesztelés során megállapítást nyert, hogy az FCC szabályzatának 15. szakasza szerint a berendezés megfelel a B osztályú digitális eszközökre vonatkozó korlátozásoknak. Ezek a korlátozások oly módon lettek kialakítva, hogy megfelelő védelmet nyújtsanak a lakossági berendezésekből származó káros interferenciák ellen.

A jelen berendezés rádiófrekvenciás energiát generál, alkalmaz, illetve sugározhat, ezért ha nem az előírásoknak megfelelően telepítik és használják, káros interferenciát okozhat a rádiós adatátvitelben. Mindamelllett, nincsen garancia arra, hogy egyes telepítéseknel ne forduljon elő interferencia. Ha a berendezés működése károsan befolyásolja a rádió- vagy televízióvételt (melyről a berendezés ki- és bekapcsolásával lehet meggyőződni), a következő lehetőségeket javasoljuk a felhasználó számára az interferencia elhárítására:

- A vételi antenna újratájolása vagy áthelyezése.
- A berendezés és a vevőegység közötti távolság növelése.
- A berendezés és a vevőegység eltérő áramkörön lévő aljzatokhoz való csatlakoztatása.
- A forgalmazótól vagy egy tapasztalt rádió/tévéyszerelő szakembertől való segítségkérés.
- A megfelelőség biztosításáért felelős fél által nem jóváhagyott változtatások vagy átalakítások elvégzése érvénytelenítheti a felhasználó jogosultságát a berendezés üzemeltetése tekintetében.

Az alapvető funkciók használata

- Nyomja meg a SET (beállítás) gombot a funkcióbeállítás eléréséhez, majd nyomja meg a SET gombot vagy a Temp ↓ illetve a Temp ↑ billentyűket a kívánt funkció kiválasztásához.
- A kiválasztott szimbólum villogni kezd a kijelzőn, ekkor nyomja meg az OK gombot a megerősítéshez.
- A kiválasztott funkcióból visszalépéshez csak végezze el a fenti műveleteket megint.
- Nyomja meg a SET (beállítás) gombot a műveleti funkciók görgetéséhez az alábbiak szerint:

Aktív tisztítás (🧹), Alvó (🌙), Követés (👤) funkciók

Aktív tisztítás funkció (🧹)

- Ez a funkció a légkondicionáló párologtatójának megtisztítására szolgál, hogy ne keletkezzen jegesedés.
- Amikor ez a funkció be van kapcsolva, a beltéri egység kijelzőjén megjelenik a „CL” kijelzés, ezután 20-45 perc elteltével az egység automatikusan kikapcsol és kilép az Aktív tisztítás funkciójából is.

ALVÓ funkció (🌙)

Az ALVÓ funkció az éjjeli energiafelhasználás csökkentésére alkalmas (és nem kell ugyanazokat a hőmérsékleti beállításokat alkalmazni a kényelem biztosítása érdekében). Ezt a funkciót csak távirányítóval lehet aktiválni.

További részleteket az alvó üzemmódról a FELHASZNÁLÓI KÉZIKÖNYV tartalmaz.

Megjegyzés: Az ALVÓ funkció nem érhető el a VENTILÁTOR és a SZÁRÍTÁS üzemmódokban.

KÖVETÉS funkció (👤) (opcionális)

A KÖVETÉS funkcióval a távirányító megméri a hőmérsékletet a jelenlegi helyszínen, és erről az adatról három percenként továbbít jelzést a légkondicionálóhoz.

Az AUTO, a HŰTÉS vagy a FŰTÉS üzemmód használatakor, ha a környezeti hőmérséklet folyamatosan méri a távirányító (nem pedig a beltéri klímaegység), az segít optimalizálni a hőmérsékletet ott, ahol Ön tartózkodik, a maximális kényelem biztosítása érdekében.

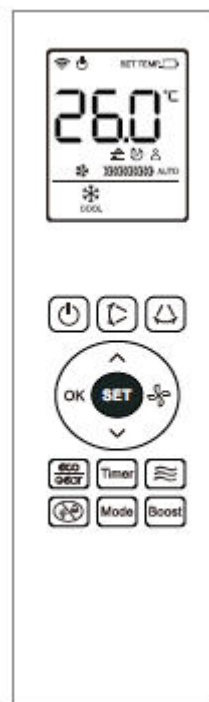

A haladó funkciók használata

ECO/GEAR funkció (ECO GEAR)

MEGJEGYZÉS: Ez a funkció csak HŰTÉS üzemmódban érhető el.

- Nyomja meg az ECO/GEAR billentyűt az energiahatékony üzemmód aktiválásához a következő sorrend alapján:

**ECO -> GEAR (75%) -> GEAR (50%) ->
Előző beállítási mód -> ECO ->**

ECO üzemmód:

- A hűtési üzemmódban nyomja meg ezt a billentyűt, és a távirányító automatikusan beállítja a hőmérsékletet 24 °C-ra, illetve a ventilátor sebességét Auto módba állítja az energiatakarékosság érdekében (de csak akkor, ha a beállított hőmérsékleti érték alacsonyabb, mint 24 °C). Ha a beállított hőmérsékleti érték meghaladja a 24 °C-ot, akkor az ECO billentyű megnyomásával a ventilátorsebesség Auto értékre változik, a beállított hőmérséklet pedig változatlan marad.

MEGJEGYZÉS:

- Ha megnyomja az ON/OFF (be/ki) kapcsológombot, átállítja az üzemmódot, vagy a beállított hőmérsékleti értéket 24 °C alá csökkenti, akkor az ECO üzemmód leáll.
- ECO üzemmódban a beállított hőmérsékleti értéknek legalább 24 °C-nak kell lennie vagy magasabbnak, ez pedig elégtelen hűtést eredményezhet. Ha kényelmetlenül érezné magát, csak nyomja meg ismét az ECO billentyűt, hogy leállítsa ezt az üzemmódot.

A GEAR üzemmód működése:

- Nyomja meg ezt a billentyűt az energiahatékony üzemmód aktiválásához a következő sorrend alapján:

75% (akár 75% villamosenergia-fogyasztás)



50% (akár 50% villamosenergia-fogyasztás)



Előző beállítási mód

- Ez a funkció csak HŰTÉS üzemmódban érhető el.
- A GEAR üzemmódban a távirányító kijelzője az elektromos energiafogyasztás értékét illetve a beállított hőmérséklet értékét jeleníti meg felváltva.

TEMP billentyű

Nyomja meg és tartsa lenyomva a ^ és billentyűket 3 másodpercig, és a hőmérsékleti kijelzés felváltva fogja megjeleníteni a °C és °F skálát.

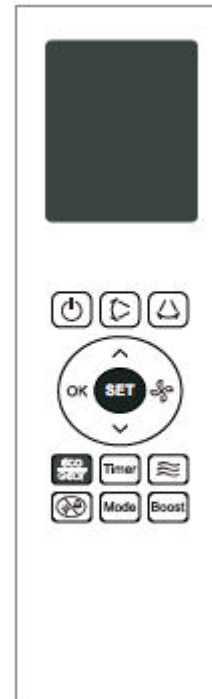

A haladó funkciók használata

FP funkció

Ha a légkondicionáló fűtési üzemmódban működik a beállított 16 °C (60 °F) hőmérsékleti érték mellett, akkor a  billentyűt nyomja meg kétszer, 2 másodperc alatt, és aktiválódik a 8 °C-os (46 °F) fűtési üzemmód. A beltéri egység kijelzőjén az "FP" felirat jelenik meg ekkor.

Egyes modelleknél ezt a billentyűt megnyomva a 12 °C-os fűtési funkciót aktiválhatja; kérjük, tájékozódjon a részletekről a légkondicionáló Felhasználói kézikönyvéből.

Csendes funkció

Tartsa lenyomva a ventilátorsebesség billentyűt () 2 másodpercig a Csendes üzemmód aktiválásához/visszavonásához. Ebben az üzemmódban a kompresszor alacsony frekvenciájú működése elégtelen hűtési és fűtési kapacitást eredményezhet (csak a Csendes funkcióval rendelkező légkondicionálóknál)

Turbó funkció ()

A Turbó funkcióval a klímaberendezés külön energiát fogyaszt, hogy a lehető legrövidebb idő alatt elérhető legyen a megfelelő hőmérséklet.

- Ha HŰTÉS üzemmódban választja ki a Turbó funkciót, akkor a készülék a legerősebb fokozaton fújja a hideg levegőt a hűtési folyamat begyorsítása érdekében.
- Ha HŰTÉS üzemmódban választja ki a Turbó funkciót, akkor a készülék a legerősebb fokozaton fújja a meleg levegőt a fűtési folyamat begyorsítása érdekében.

Swing (forgatás) gomb

A függőleges lamella mozgását állítja le vagy indítja el, valamint a légáramlás bal/jobbs irányba állítható be. A függőleges lamella 6 fokos szöggel fordul el a billentyű minden egyes lenyomásakor. Ha 2 másodpercnél tovább tartja lenyomva a billentyűt, akkor aktiválódni fog a függőleges lamella automatikus forgató funkciója.

Swing (forgatás) gomb

A vízszintes lamella mozgását állítja le vagy indítja el, vagy a légáramlás iránya állítható be felfelé illetve lefelé. A lamella a billentyű minden egyes megnyomásakor 6 fokos szöggel fordul el. Ha 2 másodpercnél tovább nyomja le a billentyűt, a lamella automatikusan felfelé és lefelé forog el.



MEGJEGYZÉS:

A készülék kikapcsolt állapotában nyomja meg és tartsa lenyomva a Mode (üzemmód) és a  billentyűket együtt egy másodpercig, a lamella ekkor egy bizonyos szögben kinyílik a minél kényelmesebb tisztítás érdekében.

Nyomja meg és tartsa lenyomva a Mode (üzemmód) és a  billentyűket egy másodpercig, hogy visszaállítsa a lamellát.

A designt és a mőszaki adatokat előzetes értesítés nélkül módosíthatjuk a termék fejlesztése során. A részletekért forduljon az értékesítési irodához vagy a gyártóhoz.