

# **LÉGKONDITIONÁLÓ TÁVIRÁNYÍTÓ LEÍRÁSA**

A termék kivitelezése és műszaki adatai előzetes értesítés nélkül változhatnak. A részletekért forduljon az értékesítési ügynökséghez vagy a gyártóhoz.

**CR199-RG58F1(2H)  
16117000001154  
20161209**

Köszönjük, hogy megvásárolta a légkondicionáló termékünket. Kérjük, figyelmesen olvassa el ezt a használati útmutatót a légkondicionáló használata előtt. Feltétlenül tegye el a kézikönyvet a későbbiekben való használathoz.

# TARTALOMJEGYZÉK

Távirányító műszaki adatai.....	2
Funkciógombok.....	3
A távirányító használata.....	4
A távirányító LCD kijelzőjének jelölései.....	5
Az alapvető funkciók használata.....	6
A haladó funkciók használata.....	13

## MEGJEGYZÉS:

- A gombok kinézete a tipikus modellen alapszik, és némileg eltérhet a tényleges modelltől, amit megvásárolt. A tényleges modell az irányadó.
- Minden leírt funkciót ismer a távirányító. Ha a berendezés nem tartalmazza az adott funkciót, akkor nem hajtja végre a funkció műveletét, amikor az ahhoz tartozó gombot megnyomja a távirányítón.
- Amikor nagy eltéréseket talál a "Távirányító leírása" és a "HASZNÁLATI UTASÍTÁS" kézikönyvei között a funkciók leírását illetően, a "HASZNÁLATI UTASÍTÁS" kézikönyve az irányadó.

## A távirányító műszaki adatai

Modell	RG58F1(2H)/BGEF
Névleges feszültség	3.0V(Száraz akkumulátorok×R03/LR03 2)
Jelvételei tartomány	8m
Környezet	-5 °C 60°C

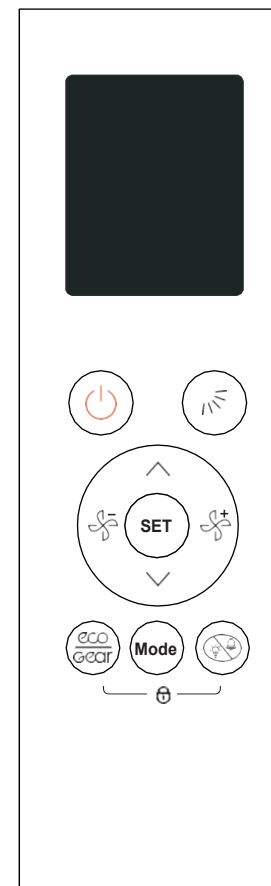

## Funkciógombok

Mielőtt elkezdéné használni az új légkondicionálót, ismerkedjen meg a távirányító funkcióival. Az alábbiakban röviden bemutatjuk magát a távirányítót. A klímaberendezés üzemeltetésére vonatkozó utasításokat lásd a kézikönyv Alapvető/Haladó funkciók használata című fejezetében.

**MEGJEGYZÉS MEGJEGYZÉS** Kérjük, ne válassza a HEAT (fűtés) üzemmódot, ha a megvásárolt berendezés típusa csak hűtési funkcióval rendelkezik. A fűtés üzemmódot nem támogatja az ilyen modell.

**ON/OFF**   
Be- vagy kikapcsolja a készüléket.



**Adjust (Beállítás felfelé)** 

10,5 °C (1 °F) lépésekben növeli a hőmérsékletet. Tartsa lenyomva ezt a gombot a hőmérséklet 0,5 °C (1 °F) lépésekben való növeléséhez. A maximum hőmérséklet 30 °C (86 °F).

**FAN SPEED (Ventilátor sebesség +)**

A következő sorrendben választhatja ki a ventilátor sebességének értékeit:

**AU% 100% 80%  
60% 40% 20%.**

Nyomja az Adjust  vagy  gombot meg a ventilátor sebességének 1%-os lépésekben történő növeléséhez/ csökkentéséhez.

**Adjust (Beállítás lefelé)**

0,5 °C (1 °F) lépésekben csökkenti a hőmérsékletet. Tartsa lenyomva ezt a gombot a hőmérséklet 0,5 °C (1 °F) lépésekben való csökkentéséhez. A minimum hőmérséklet 16 °C (60 °F).

**ECO/GEAR gomb (Energia/ fokozat)**

Elindítja és leállítja az ECO energiatakarékos funkciót. Nyomja meg és tartsa lenyomva ezt a gombot 2 másodpercig a GEAR fokozat funkció bekapcsolásához.

**MODE (üzemmód)**

A következő üzemmódok között lépkedhet ezzel a gombbal:

**AUTO COOL DRY  
HEAT FAN**

AUTO (automatikus) COOL (hűtés) DRY (szárítás) HEAT (fűtés) FAN (ventilátor)



**gomb**

Elindítja és leállítja a zsalu mozgását. Nyomja meg ezt a gombot, és a vízszintes zsalu automatikusan felfelé és lefelé lendül. Tartsa lenyomva ezt a nyomógombot 2 másodpercig, és a függőleges zsalu automatikusan balra és jobbra lendül.

**SET (Beállítás) gomb**

A következő műveleti funkciók között lépkedhet ezzel a gombbal:

Timer on (ON) Timer off (OFF)  
Sleep (S) Turbo (T)  
Fresh (F) Follow Me (M)  
Self Clean (C)

A kiválasztott szimbólum villogni kezd a kijelzőn, a megerősítéshez nyomja meg a   gombok egyikét.

**FAN SPEED  (Ventilátor sebesség +)**

A következő sorrendben választhatja ki a ventilátor sebességének értékeit:

**AU% 20% 40%  
60% 80% 100%.**

Nyomja meg az Adjust  vagy a  gombot a ventilátor sebességének 1% lépésekben történő növeléséhez/csökkentéséhez.

**gomb**

A beltéri egység LED-kijelző és légkondicionáló hangriasztója be- és kikapcsolását végzi, így kényelmes és csendes környezetet teremthet. Ebben a módban a kijelző 10 másodpercig világít, miközben beállítja az üzemmódot, a hőmérsékletet vagy a ventilátor sebességét stb.

3

## A távirányító használata

**NEM BIZTOS BENNE, MIRE JÓ AZ ADOTT FUNKCIÓ?**

A részletes leíráshoz a légkondicionáló egység használatáról nézze meg a távirányító következő szakaszokat ebben a kézikönyvben: **Az alapvető funkciók használata**, illetve **A haladó funkciók használata**.

**KÜLÖNLEGES MEGJEGYZÉS**

- A készüléken a gombok kinézete némileg eltérhet a példában mutatottaktól.
- Ha a beltéri egység nem rendelkezik az adott funkcióval, a távirányítón az annak megfelelő gomb megnyomásakor nem történik semmi.

## AZ ELEMEK BEHELYEZÉSE ÉS CSERÉJE

A légkondicionáló egység két AAA típusú elemmel kerül kiszállításra. A használat előtt tegye be az elemeket a távirányítóba:

- Távolítsa el a távirányító hátlapját az elemtartóhoz való hozzáféréshez.
- Helyezze be az elemeket, közben figyeljen oda az elem pozitív és negatív pólusainak illesztésére az elemtartóban feltüntetett jelzéseknek megfelelően.
- Tegye vissza a hátlapot.

## A TÁVIRÁNYÍTÓ TARTÓJÁNAK FELSZERELÉSE

A távirányítót felszerelheti a falra, vagy egy állványra a távirányító tartójában.

- A távirányító felszerelése előtt ellenőrizze, hogy a légkondicionáló egység képes a jelek megfelelő fogadására.
- Szerelje fel a tartót két csavar segítségével, vagy csak helyezze az asztalra.
- Helyezze el a távirányítót a tartóban.

## ! MEGJEGYZÉSEK AZ ELEMEKRŐL

**A készülék optimális teljesítményének érdekében:**

- Ne használjon régi és új elemeket vagy eltérő típusú elemeket együtt.
- Ne hagyja az elemeket a távirányítóban, ha több, mint 2 hónapig nem kívánja használni a berendezést.

## AZ ELEMEK MEGSEMMISÍTÉSE

Ne dobja ki az elemeket szelektálatlan háztartási hulladékban. Kövesse a helyi előírásokat az elemek megfelelő elhelyezéséhez.

## TIPPEK A TÁVIRÁNYÍTÓ HASZNÁLATÁHOZ

- A távirányítót a légkondicionáló berendezés 8 méteres körzetén belül használja.
- A berendezés csipog, amikor elkezdí a távoli jeleket fogni. Függetlenül, más anyagok és a közvetlen napsütés megzavarhatják az infravörös jel fogadását. Távolítsa el az elemeket, ha több, mint 2 hónapig nem kívánja használni a távirányítót.

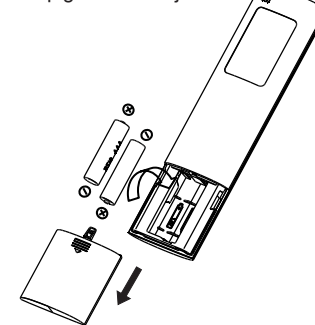

Távolítsa el a hátlapot az elemek behelyezéséhez

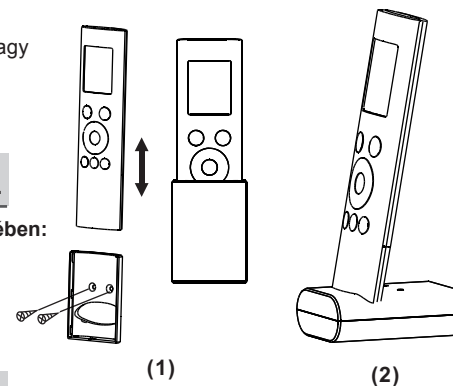

4



## Az alapvető funkciók használata

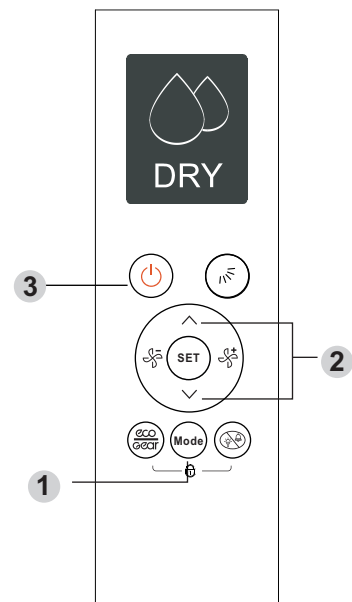

### Száraz üzemmód (párátlanítás)

1. Nyomja meg a MODE üzemmód gombot a DRY száraz üzemmód kiválasztásához.
2. Állítsa be a kívánt hőmérsékletet a Temp hőmérséklet felfelé  $\wedge$  vagy lefelé  $\vee$  gombja segítségével.
3. Nyomja meg az ON/OFF gombot a készülék indításához.

**MEGJEGYZÉS:** A ventilátor sebessége nem változtatható meg a száraz üzemmódban

### Ventilátor üzemmód

1. Nyomja meg a MODE üzemmód gombot a FAN ventilátor üzemmód kiválasztásához.
2. Nyomja meg a FAN ventilátor gombot a ventilátor sebességének kiválasztásához az Au%-100% tartományban, a felfelé  $\wedge$  vagy lefelé  $\vee$  Temp hőmérséklet gomb használatával együtt.
3. Nyomja meg az ON/OFF gombot a készülék indításához.

**MEGJEGYZÉS:** Nem állíthatja be a hőmérsékletet a ventilátor üzemmódban. Ezért a távirányító LCD kijelzője nem fogja mutatni a hőmérsékletet.

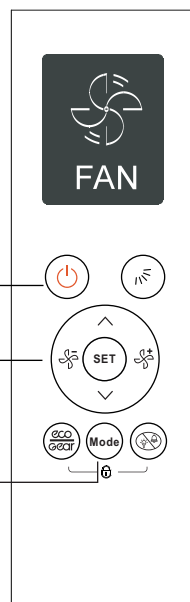

## Az alapvető funkciók használata

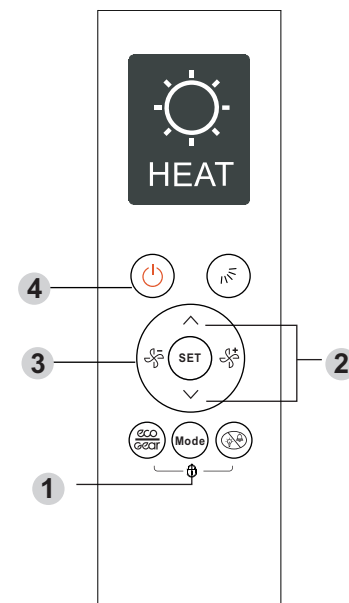

### Fűtés üzemmód

1. Nyomja meg a MODE üzemmód gombot a HEAT hűtő üzemmód kiválasztásához.
2. Állítsa be a kívánt hőmérsékletet a Temp hőmérséklet  $\wedge$  vagy  $\vee$  gomb segítségével.
3. Nyomja meg a FAN ventilátor gombot a ventilátor sebességének kiválasztásához az Au%-100% tartományban, a felfelé  $\wedge$  vagy lefelé  $\vee$  Temp hőmérséklet gomb használatával együtt.
4. Nyomja meg az ON/OFF gombot a készülék indításához.

**MEGJEGYZÉS:** A kinti hőmérséklet csökkenése a berendezés fűtő funkcióját befolyásolhatja. Ebben az esetben javasoljuk, hogy ezt a klímaberendezést más fűtőberendezéssel együtt használja.

## Az időzítő funkciók beállítása

A légkondicionáló berendezés két időzítő funkcióval rendelkezik:

**TIMER ON**- beállítja azt az időtartamot, amelynek elteltével a készülék automatikusan bekapcsol.

- **TIMER OFF**- beállítja azt az időtartamot, amelynek elteltével a készülék automatikusan kikapcsol.

### A TIMER ON időzítő funkció

Ennek az időzítő funkciónak a használatával beállíthatja azt az időtartamot, amelynek elteltével a berendezés automatikusan bekapcsol, mint például amikor hazaérkezik a munkából.

Nyomja meg a SET beállítás gombot, amíg megjelenik a TIMER ON bekapcsolt időzítő kijelzése és villogni kezd.

Alaphelyzetben a kijelzőn az utolsó beállított időtartamot láthatja egy "h" (óra kijelzése) betűvel együtt.

**Megjegyzés:** ez a szám a jelenlegi időhöz képes azt az időtartamot jelölni, amelynek eltelte után szeretné, hogy a berendezés bekapcsoljon.

Például, ha az időzítő funkciót 2,5 óra időtartamra állítja be, a "2.5h" kijelzés fog megjelenni a kijelzőn, és a berendezés 2,5 óra múlva bekapcsol.

2. Nyomja meg a  $\wedge$  vagy a  $\vee$  Temp hőmérséklet felfelé vagy lefelé gombot ismételten az időtartam beállításához, amely szerint szeretné, hogy bekapcsoljon a berendezés.

3. Várjon 3 másodpercet, és a TIMER ON  $\odot$ ON időzítő funkció aktívvá válik. A távirányító digitális kijelzője ezután visszaáll a hőmérsékleti kijelzéshez. A TIMER ON kijelzés bekapcsolva marad, és ez a funkció aktív lesz.

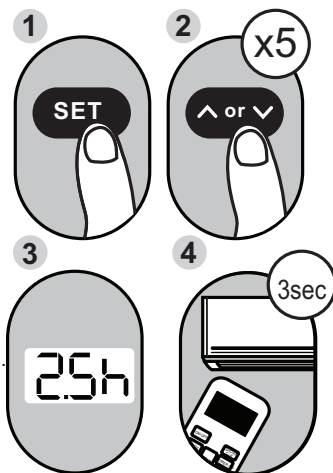

**Példa:** A beállítás ahhoz, hogy a berendezés 2,5 óra elteltével bekapcsoljon.

### A TIMER OFF időzítő funkció

Ennek az időzítő funkciónak a használatával beállíthatja azt az időtartamot, amelynek elteltével a berendezés automatikusan kikapcsol, mint például amikor felébred.

1. Nyomja meg a SET beállítás gombot, amíg megjelenik a kikapcsolt időzítő  $\odot$ OFF TIMER OFF kijelzése és villogni kezd. Alaphelyzetben a kijelzőn az utolsó beállított időtartamot láthatja egy "h" (óra kijelzése) betűvel együtt. **Megjegyzés:** ez a szám a jelenlegi időhöz képest azt az időtartamot jelöli, amelynek eltelte után szeretné, hogy a berendezés kikapcsoljon. Például, ha az időzítő funkciót 5 óra időtartamra állítja be, az "5.0h" kijelzés fog megjelenni a kijelzőn, és a berendezés 5 óra múlva kikapcsol.

2. Nyomja meg a  $\wedge$  vagy a  $\vee$  Temp hőmérséklet felfelé vagy lefelé gombot ismételten az időtartam beállításához, amely szerint szeretné, hogy kikapcsoljon a berendezés.

3. Várjon 3 másodpercet, és a TIMER OFF  $\odot$ OFF időzítő funkció aktívvá válik. A távirányító digitális kijelzője ezután visszaáll a hőmérsékleti kijelzéshez. A TIMER OFF kijelzés bekapcsolva marad, és ez a funkció aktív lesz.

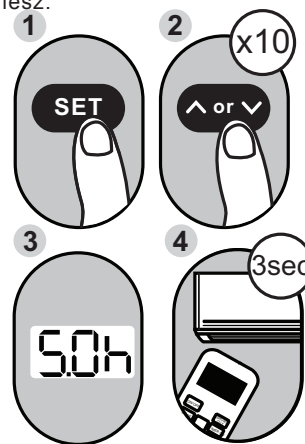

**Példa:** A beállítás ahhoz, hogy a berendezés 5 óra elteltével kikapcsoljon.

**MEGJEGYZÉS:** Amikor a TIMER ON vagy TIMER OFF időzítő funkciókat beállítja, 10 óra időtartamig félórával növelheti az időtartamot minden egyes gombnyomáskor. 10 óra feletti időtartam beállítása esetében a 24 óra időtartamig 1 órával növelheti az időtartamot egy gombnyomással. A 24 óras érték elérése után az időzítő visszaáll nullára, ha folytatja a beállítást. Mindkét funkciót kikapcsolhatja a "0.0h" időtartam beállításával.

### A TIMER ON és a TIMER OFF időzítő funkció együttes beállítása

Ne feledje, hogy mindkét funkció esetében a beállított időtartam a jelenlegi időhöz képest azt az időtartamot jelöli, amelynek eltelte után szeretné a funkció végrehajtását. Például, ha a jelenlegi idő délután 1 óra, és azt szeretné, hogy a berendezés automatikusan bekapcsoljon este 7 órakor. Ekkor pedig azt szeretné, hogy működjön 2 órán át, majd automatikusan kapcsoljon ki este 9 órakor.

A következő lépéseket hajtsa végre:

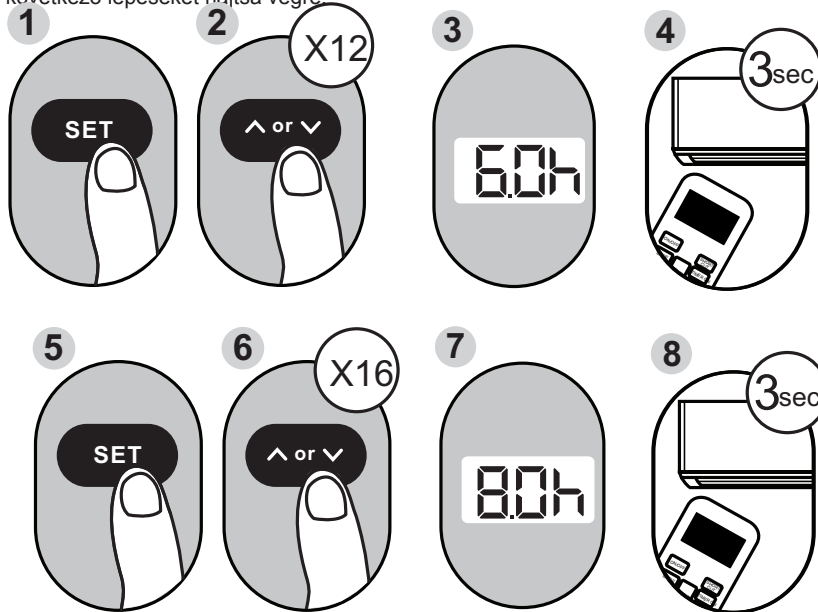

**Példa:** A beállítás ahhoz, hogy a berendezés 6 óra elteltével bekapcsoljon, működjön 2 órán át, aztán kikapcsoljon (lásd az ábrát lejjebb).

### A távirányító kijelzője:



Az időzítő funkció úgy van beállítva, hogy a jelenlegi időtől számítva 6 óra múlva bekapcsoljon (ON) a berendezés

Az időzítő funkció úgy van beállítva, hogy a jelenlegi időtől számítva 8 óra múlva kikapcsoljon (OFF) a berendezés

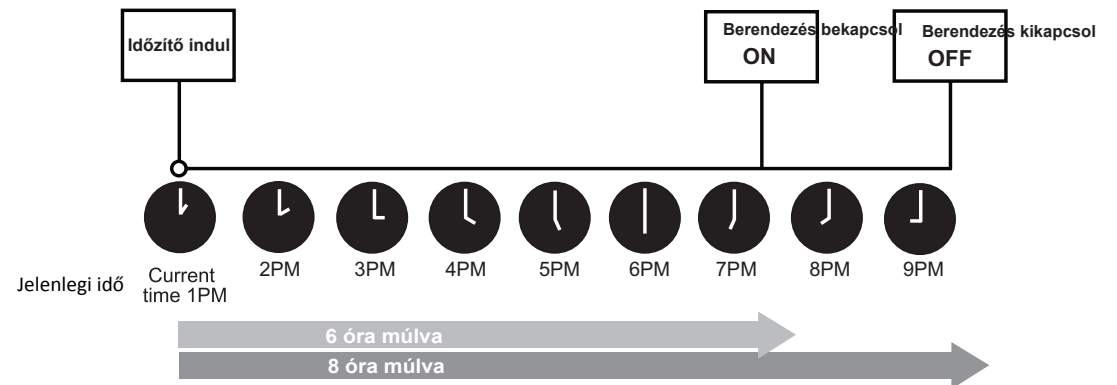

## A haladó funkciók használata

### Alvó üzemmód(☾)

A SLEEP alvó üzemmód használatával energiát takarít meg alvás közben (amikor nincs szüksége ugyanazon hőmérséklet fenntartásához a kényelme biztosításához). Ez a funkció csak a távirányító segítségével állítható be.

A részletekért nézze meg az "alvó üzemmód" leírását a "HASZNÁLATI UTASÍTÁS" kézikönyvében.

**Megjegyzés:** Az alvó üzemmód nem elérhető a ventilátor vagy a száraz üzemmódban.

### Turbó üzemmód(🌀)

A TURBO turbó üzemmódban a berendezés rendkívül magas fokozaton működik, hogy elérje a jelenleg beállított hőmérsékletet a lehető legrövidebb idő alatt.

• Amikor a turbó funkciót a hűtés üzemmódban választja ki, a berendezés a legerősebb fokozaton mellett fújja a hideg levegőt a hűtés folyamatának gyorsindításához.

Amikor a turbó funkciót a fűtés üzemmódban választja ki, a berendezés a legerősebb fokozaton mellett fújja a felfűtött levegőt a fűtés folyamatának gyorsindításához.

### Frissítés üzemmód(🌿)(opcionális)

Amikor a FRESH frissítés üzemmódot aktiválja, az Ionizáló/Plazma porgyűjtő (a modelltől függően) funkció bekapcsol, és segít a pollen és a szennyeződések eltávolításában a levegőből.

### Kövess engem üzemmód(👤)(opcionális)

A FOLLOW ME kövess engem üzemmód aktiválásakor a távirányító mérni fogja a környezeti hőmérsékletet ott, ahol elhelyezésre került, és 3 percnél elküldi ezt az információt a légkondicionáló egység számára. Az automatikus, hűtés vagy fűtés üzemmódok használatakor a távirányító környezetében a hőmérséklet mérése segíti a légkondicionáló berendezését abban, hogy optimalizálja Ön körül a hőmérsékletet, a maximális kényelem elérése érdekében.

### Öntisztító funkció(🌀)(opcionális)

A berendezés belsejében a hőcserélő körül lecsapódó nedvességben a levegőből baktériumok telepedhetnek meg. Rendszeres használat mellett ennek a nedvességnek a nagy része elpárolog a berendezésből. A SELF CLEAN öntisztító funkció aktiválásakor a készülék automatikusan megtisztítja magát, ezután pedig kikapcsol. Olyan gyakran

használhatja az öntisztító funkciót, amilyen gyakran csak szeretné.

**Megjegyzés:** Ezt a funkciót csak hűtés vagy száraz üzemmódban aktiválhatja.

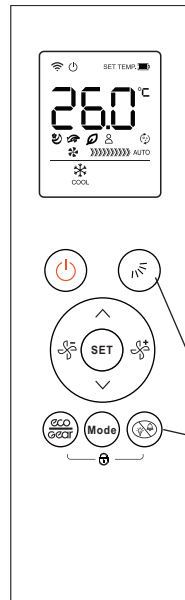

#### MEGJEGYZÉS:

- Nyomja meg a SET beállítás gombot, ekkor a kiválasztott funkció kijelzése villogni kezd a kijelzőn. Nyomja meg a ... vagy a ... gombot a megerősítéshez. A kijelzés bekapcsolva marad, és a funkció
- aktiválása megtörténik. A kiválasztott funkció deaktiválásához is a fenti eljárást hajtsa végre.

A és a gombokat tartsa együtt lenyomva 3 másodpercig, ekkor a °C és a °F skála között vált a hőmérsékleti kijelzés.

## A haladó funkciók használata

### Energia/fokozat funkció()

**MEGJEGYZÉS:** Ez a funkció csak a hűtés üzemmódban elérhető.

Nyomja meg az ECO/GEAR Energia/fokozat gombot az energiatakarékos mód

aktiválásához a következő szekvencia szerint: **ECO → GEAR(75%) → GEAR(50%) → Előző beállítás** **ECO → ..... →**

#### ECO Energiatakarékos üzemmód:

- Under cooling mode, press this button, the remote controller will adjust the temperature automatically to 24°C, fan speed of Auto to save energy (but only if the set temperature is less than 24°C). If the set temperature is above 24°C, press the ECO button, the fan speed will change to Auto, the set temperature will remain unchanged.

#### MEGJEGYZÉS:

- Az ON/OFF bekapcsológomb megnyomása, az üzemmód átállítása, vagy a beállított hőmérséklet 24°C alá történő beállítása leállítja az ECO energiatakarékos üzemmódot.
- Az ECO energiatakarékos üzemmódban a hőmérséklet 24°C vagy magasabb kell legyen, ami nem elégséges hűtést jelenthet. Ha ez kényelmetlenséget okoz, csak nyomja meg újra az ECO gombot a leállításához.

#### GEAR fokozatos üzemmód:

- Nyomja meg ezt a gombot az energiatakarékos üzemmód következő sorrend szerinti beállításához:  
75% (maximum 75% elektromos áramfogyasztás)  
↓  
50% (maximum 50% elektromos áramfogyasztás)

#### Előző beállítás

- Ez a funkció csak a hűtés üzemmódban elérhető.
- A GEAR fokozatos üzemmód mellett a távirányító kijelző az elektromos áramfogyasztás és a beállított hőmérséklet kijelzése között vált.

#### Néma üzemmód

Nyomja le a ventilátor sebesség gombját 2 másodpercre a Silent néma üzemmód aktiválásához vagy deaktiválásához. A kompresszor alacsonyfrekvenciás működése miatt ez elégtelen hűtési vagy fűtési teljesítményt eredményezhet (csak a néma üzemmóddal rendelkező modellek esetében).

### Lakat funkció

Nyomja a gombot és a gombot meg együtt 1 másodpercre a billentyűzet lezárásához vagy kioldásához.

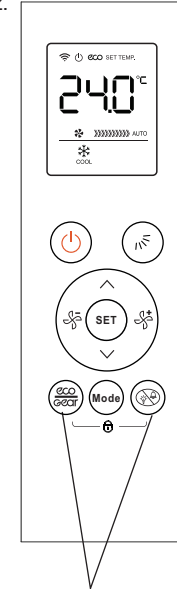

Tartsa őket együtt lenyomva a LOCK lakat funkció aktiválásához

### FP üzemmód

Amikor a légkondicionáló egység a fűtés üzemmódban működik, ahol a beállított hőmérséklet 16°C (60°F), a lefelé gomb kétszeri megnyomása 2 másodperc alatt aktiválja a 8°C (46°F) fűtést. A beltéri egység kijelzője az "FP" kijelzést mutatja."



此页无需印刷  
技术要求：  
80克双胶纸，  
140mm\*210mm  
黑白