



Kezelési útmutató

RCOOL Display [®]

Split típusú légkondicionáló berendezés

Az útmutató az alábbi típuszámú berendezésekhez készült:

KSZKLM650 GRA09B932-GRA09K932
DISPLAY R 2,6 kW

KSZKLM651 GRA12B932-GRA12K932
DISPLAY R 3,5 kW

KSZKLM652 GRA18B932-GRA18K932
DISPLAY R 5,3 kW



INVERTER

ENERGY CLASS
A++/A+

R32ECO

ENVIRONMENTALLY
FRIENDLY REFRIGERANT



TARTALOM

ÜZEMELTETÉSI INFORMÁCIÓK

Biztonsági figyelmeztetések	1
Megjegyzések a használatához	6
A berendezés részei	8
A távirányító	10
Tisztítás és karbantartás	16
Hibakeresés	18

TELEPÍTÉSI INFORMÁCIÓK

Figyelmeztetések az üzembehelyezéshez	20
A beltéri egység felszerelése	23
A kültéri egység felszerelése	27
A felszerelést követő átvizsgálás és próbaüzem	30
Karbantartási figyelmeztetés	31

GARANCIÁLIS INFORMÁCIÓK

Jótállási jegy	33
----------------	----

Figyelem! A kézikönyvben szereplő összes kép csak szemiatikus ábra, a valóságban előfordulhatnak eltérések a készülékhez képest. A kézikönyvben szereplő funkciók, műszaki adatok, a folyamatos fejlesztéseknek köszönhetően változhatnak, továbbá készülék típusonként különbözőek lehetnek. A legfrissebb technikai információkért keresse fel a www.rcool.hu honlapot.

ÜZEMELTETÉSI INFORMÁCIÓK

Köszönjük, hogy RCOOL terméket választott!

Kérjük, a kezelési útmutatót figyelmesen olvassa el és őrizze meg, hogy a későbbiekben is felhasználhassa a benne szereplő információkat.

www.rcool.hu

BIZTONSÁGI FIGYELMEZTETÉSEK

A készülék nem megfelelő felszerelése vagy működtetése az emberek, anyagi javak sérülését okozhatja. A nem rendeltetésszerű használatból fakadó károkért felelősséget nem vállalunk! A készülék felszerelését, beüzemelését, javítását kizárólag a vonatkozó rendletekben meghatározott „képesített személy” végezheti!

A veszély súlyosságát a következő jelzések fejezik ki:

FIGYELMEZTETÉS ▲

Ez a jelzés jelképezi a halált vagy súlyos sérülést is okozó esetek lehetőségét.

ÖVINTÉZKEDÉS ▲

Ez a jelzés jelképezi a sérülést vagy károsodást okozó esetek lehetőségét.

FIGYELMEZTETÉS ▲

Ez a készülék csak felügyelet mellett használható. 8 év feletti gyermekek, csökkent mentális- vagy fizikai képességű személyek esetében, csak abban az esetben, ha megértették a lehetséges kockázatokat. Gyermekek a készülékkel nem játszhatnak, tisztítást és karbantartást nem végezhetnek felügyelet nélkül.

FIGYELMEZTETÉS ▲

A légkondicionáló berendezés R32 hűtőközeget tartalmaz.



Megjegyzés: Az R32 hűtőközeggel ellátott berendezés nem megfelelő telepítés, használat és karbantartás esetén, anyagi és személyi sérülést okozhat. A légkondicionáló berendezés telepítéséhez, használatához, javításához és tárolásához a helyiség alapterületének több mint 5 m² kell lennie. A légkondicionáló berendezés töltetsúlya nem lehet több, mint 1,7 kg. Ne sietesse a leolvasztási folyamatot, csak a gyártó által meghatározott módon tisztítsa, illetve jégtelepítse a készüléket. A légkondicionáló berendezést tilos átszűrni vagy meggyújtani. Használat előtt ellenőrizze, hogy a hűtőközeg csövezése nem sérült-e. A légkondicionáló berendezést ne tárolja nyílt láng vagy egyéb hőforrás közelében, mint például gáztűzhely vagy működő hőszugárzó. Figyelem, a hűtőközeg szagtalan lehet. Biztosítsa a légkondicionáló berendezés tárolásakor az esetleges mechanikai sérülések elkerülését. Az R32 hűtőközeggel töltött légkondicionáló berendezés karbantartása vagy javítása csak biztonsági ellenőrzés után végezhető az esetleges baleset elkerülése végett. A légkondicionáló berendezés csak szelepfedéllel ellátva telepíthető! A telepítés, használat vagy karbantartás előtt figyelmesen olvassa el a használati útmutatót.

BIZTONSÁGI FIGYELMEZTETÉSEK

A légkondicionáló készülék földelése kötelező. A nem megfelelő földelés áramütést okozhat.

A földelés nem köthető gázvezetésekre, villanyoszlopra, vagy telefon földvezetésekre.



Ha a készülék hosszabb ideig nincs használatban, akkor azt ki kell húzni a hálózati csatlakozóaljzattól, vagy le kell kapcsolni az áramkörtől a biztonság érdekében.

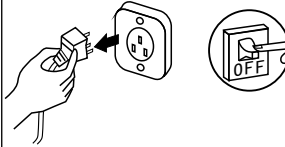

Amennyiben a berendezés villásdugóval csatlakozik a hálózathoz, a konnektorba történő csatlakoztatás előtt győződjön meg a villásdugó pormentesítéséről és a konnektorba történő teljes csatlakoztatásáról.



Ha a hálózati zsinór sérült, az csak szakember által cserélhető.



Ne érintse meg a hálózati csatlakozót nedves kézzel, vagy a készülék működése közben. Ez áramütést vagy tüzet okozhat.



NE!

A beltéri egység és a távirányító víztől és nedveségtől óvandó. Ellenkező esetben áramszünetet vagy tüzet is okozhat.

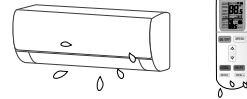

NE!

Tisztítás vagy karbantartás előtt a készülék áramtalanítandó.

Ellenkező esetben áramütést vagy sérülést okozhat.



Amennyiben a berendezés villásdugóval csatlakozik a hálózathoz, a hálózati csatlakozó eltávolítását ne a vezetéknel fogva tegye. A hálózati csatlakozó vége, ez esetben áramütést is okozhat.

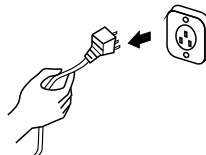

NE!

Amennyiben a berendezés villásdugóval csatlakozik a hálózathoz, a hálózati csatlakozó nem dugható hosszabbítóba vagy elosztóba. Ellenkező esetben áramütést vagy tüzet is okozhat.

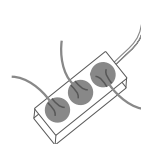

NE!

BIZTONSÁGI FIGYELMEZTETÉSEK

Lehetőleg ne telepítse a légkondicionáló berendezést olyan helyre, ahol gyúlékony gázt vagy folyadékot tárolnak! A távolság minimum 1m legyen a készüléktől.

Ez tüzesetet okozhat.

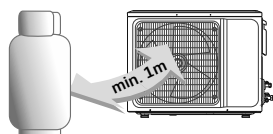

Ne használjon a tisztításhoz maró anyagot, ne szórjon vizet vagy más folyadékot a készülékre.

Ez áramütéshez vagy a készülék meghibásodásához vezethet.

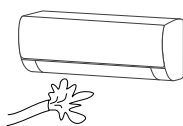

Ne tegyen kísérletet a készülék javítására, minden esetben feltétlenül bízza azt szakemberre.

A hozzá nem értő javítási kísérlet áramütést vagy tüzet okozhat.

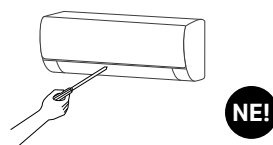

Ne használja a készüléket viharos időben!

Ha villámárlást tapasztal, az elektronikus alkatrészek védelme érdekében azonnal áramtalanítsa a készüléket!

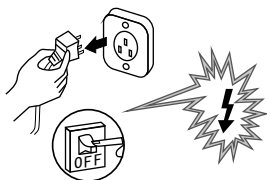

Ne tegye a kezét vagy más eszközt a levegő ki- vagy beáramló útjába.

Ez könnyen személyi sérüléshez vagy a készülék meghibásodásához vezethet.

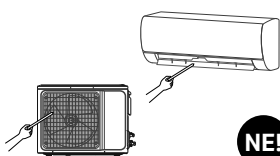

Kérjük ügyeljen a készülék rögzítésére, az csak stabil konzolokon állhat.

Ha a tartókonzol sérült, az a készülék leeséséhez és személyi sérüléshez vezethet.

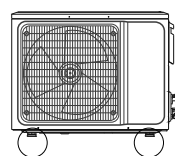

Ne zárja el vagy fedje le a ki- és beáramló levegő útját.

Ez a hűtő- és fűtő teljesítmény csökkenését és a rendszer teljes leállását is okozhatja.

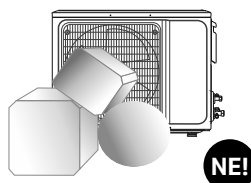

Ne engedje a légkondicionáló berendezést (gáz) fűtő egység felé fúvatni. Ellenkező esetben tökéletlen égést eredményezhet a (gáz) fűtő egységnél, amely mérgezést okozhat.

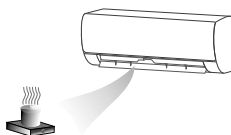

Földzárlat megszakító (kismegszakító) beiktatása szükséges a készülék elé az áramütés elkerülése végett. A készülék elektromos bekötését, az irányadó szabványok szerint, szakemberrel kell elvégeztetni.



BIZTONSÁGI FIGYELMEZTETÉSEK

Ha a vezeték sérült, csak szakképzett személy végezheti a cseréjét.

Ne tegye ki a beltéri egységet közvetlen napfénynek.

Ha a porszűrő koszos, a hűtési, illetve fűtési teljesítmény csökken. Tisztítsa a szűrőket rendszeresen.

Ne álljon a kültéri egység tetejére. Meghibásodást vagy sérülést okozhat.

Ha külső rádiófrekvenciás zavar miatt (pl. mobiltelefon) a készülék kikapcsol, áramtalanítsa a berendezést, majd néhány perc múlva ismét helyezze feszültség alá, és indítsa újra a készüléket.

Ha hosszú ideig folyamatosan használja a készüléket, rendszeresen szellőztessen.

FIGYELMEZTETÉS ▲

A készülékhez csatlakoztatott csatornák nem tartalmazhatnak gyújtó/szíkra forrást.

Ne helyezze az alábbi készülékeket a beltéri egység alá:

- Mikrohullámú sütő, tűzhely vagy egyéb hőforrás.
- Számítógép és egyéb elektrosztatikus készülék.
- Olyan fali dugalj amihez rendszeresen csatlakoztatnak készülékeket.
- A beltéri és kültéri egység közötti csatlakozások nem használhatók fel újra, kivéve, ha a csövet újra peremezik.

A termék üvegházhatású hűtőközeget tartalmaz.

A hűtőközeg szivárgása klímaváltozást is okozhat. Az alacsonyabb GWP értékű hűtőközeg kisebb, a magasabb GWP értékű nagyobb hatású globális felmelegedést okozhat a levegőbe kerülése esetén.

Soha ne próbálja a készülékben lévő hűtőközeget leengedni vagy a rendszert megbontani, minden felmerülő hiba esetében azonnal forduljon szakemberhez.

WEEE figyelmeztetés

Ez a jelzés a termékeken, csomagoláson és/vagy a hozzá tartozó dokumentációban azt jelzi, hogy az elhasznált elektromos, elektronikus termékeket és elemeket nem szabad az általános háztartási hulladékba keverni. Az elhasznált termékek és elemek megfelelő kezelésének, visszanyerésének és újrahasznosításának érdekében azokat az erre kijelölt gyűjtő helyekre vigye, az Ön nemzeti előírásai és az Európai Unió 2002/96/EK és 2006/66/EK direktívái szerint.

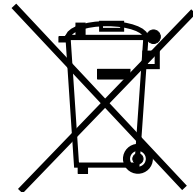

BIZTONSÁGI FIGYELMEZTETÉSEK

ÓVINTÉZKEDÉSEK ▲

Lehetőleg ne hagyja nyitva az ajtókat vagy ablakokat a készülék üzemelése közben. Ellenkező esetben a hűtő- vagy fűtő kapacitás csökkenhet.

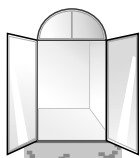

Ne helyezzen a kültéri egységre nehéz tárgyakat. Ez személyi sérüléshez és a készülék meghibásodásához vezethet.

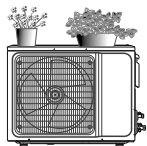

NE!

A készüléket csak rendeltetésszerűen használja, más módon (pl.: ruhaszárítás, ételhűtés stb.) ne.

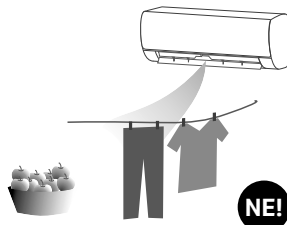

NE!

Ne fúvasson hideg levegőt hosszú ideig egy személyre, vagy személyekre. Ez könnyen megbetegedéshez vezethet.

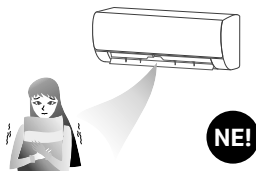

NE!

Mindig állítsa be a megfelelő hőmérsékletet. A külső- és belső hőmérséklet közötti túl nagy különbség beállítása nem ajánlott. A megfelelő hőmérséklet beállításával elkerülhető a készülék túlzott energiafogyasztása.

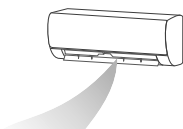

NE!

Ha a légkondicionáló berendezés fixen van bekötve az elektromos hálózatba, akkor a már említett földzárlat megszakító (kismegszakító) beiktatása szükséges.



MEGJEGYZÉSEK A HASZNÁLATHOZ

A következő feltételek befolyásolhatják a normál működést

A táblázatban megjelölt hőmérséklet-tartományok közötti használat során előfordulhat, hogy bizonyos körülmények között a készülék rendellenesen működik, esetleg leáll, ez nem feltétlenül utal hibás működésre.

Hűtés	Kültér	43°C (T1)* felett
	Beltér	18°C alatt
Fűtés	Kültér	24°C felett
		-7°C alatt
	Beltér	27°C felett

- Ha a környezeti hőmérséklet túl magas, a készülékben bekapcsolhat a hővédelem, mely a készülék leállítását okozza.
- Ha a külsőhőmérséklet túl alacsony és/vagy a levegő páratartalma magas, a kültéri egység hőcserélője lefagyhat, lederesedhet, amely leolvasztáskor extrém vízszivárgáshoz vagy más, átmeneti rendellenes működéshez vezethet, ez nem feltétlenül jelenti a készülék hibáját.
- Folyamatos hűtés vagy páramentesítés közben 80% feletti páratartalom (különösen nyitott ablakok) esetén, víz kondenzálódás vagy csöpögés tapasztalható a beltéri egységnél. Ez nem minden esetben utal hibás működésre, ha folyamatosan (alacsony páratartalom esetén is) tapasztalja a jelenséget, keressen fel egy szakembert.

Megjegyzések a fűtés üzemmódhoz

A beltéri egység ventilátora nem indul el azonnal fűtés üzemmód esetén, hogy elkerülje a nemkívánt hűvös levegő befúvását (ez normális működésre utal).

Ha a kinti környezet hideg és nedves, a kültéri egység hőcserélőjén jég képződhet, amely csökkenti a fűtőkapacitást. Ekkor a légkondicionáló, a normál működés részeként, automatikusan elkezd a leolvasztást.

Leolvasztási üzemmód alatt a készülék abbahagyja a fűtést kb. 5-12 percre és a kültéri egység gőzölöghet. Ez normális jelenség, a gyors leolvasztás eredménye.

A fűtés automatikusan folytatódik a leolvasztás befejezésekor.

* A T1 (éghajlati típus) értéke megfelel az ISO 5151-nek.

MEGJEGYZÉSEK A HASZNÁLATHOZ

Figyelem! A készülék kültéri egységéből fűtési üzemmódban folyamatosan, nagy mennyiségű nedvesség (kondenzátum) távozik, melynek megfelelő elvezetéséről gondoskodni kell (lásd. 29. oldal)! Ügyeljen arra, hogy tartósan 0 °C alatti külső hőmérséklet és különösen magas kültéri páratartalom esetén, a leolvadt kondenzátum belefagyhat a készülékház alsó részébe. Ez rendszerint nem okoz különösebb problémát, de tartós extrém hideg esetén, gyakrabban kell ellenőrizni a kültéri egységet és masszív jégképződés esetén, javasolt kikapcsolni a berendezést, amíg a jég le nem olvad.

Megjegyzések a kikapcsoláshoz

A készülék kikapcsolásakor a vezérlőpanel automatikusan eldönti, hogy azonnal megállítja a készüléket, vagy néhány percre tovább működik alacsonyabb frekvencián és légsebességgel.

Rendkívüli működtetés

- Ha a távirányító elveszett vagy törött, használja a vészkapcsolót a készülék ki-, bekapcsolásához.
- A gomb megnyomása a készülék kikapcsolt állapotában esetében a készülék AUTO üzemmódban történő elindulását eredményezi, ismételt megnyomása pedig a készülék kikapcsol.

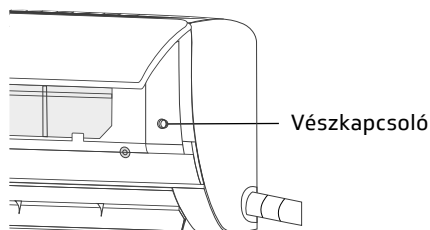

Légáram irányának változtatása

Amennyiben a készülék 4D Airflow funkcióval van felszerelve, a kifúvó lamellák motoros beállítása a távirányító segítségével, távolról történik. Ilyenkor ügyeljen arra, hogy a lamellák kézzel történő mozgatása személyi sérülést és a készülék meghibásodását okozhatja.

A sérülés és hibás működés elkerülése végett, kérjük ellenőrizze a készülék használata előtt az alábbiakat:

- Győződjön meg a csatlakozó vezeték és a földelés megfelelő rögzítéséről.
- Győződjön meg a szűrők megfelelő rögzítéséről.
- Győződjön meg arról, hogy a beszívott és a kifúvott levegőt semmi sem akadályozza.
- Tisztítsa meg a szűrőt a használat előtt.
- Ellenőrizze a kültéri egység tartókonzolja állapotát. Ha hibásnak találja, értesítse a telepítést végző szakembert.

A BERENDEZÉS RÉSZEI

Beltéri egység

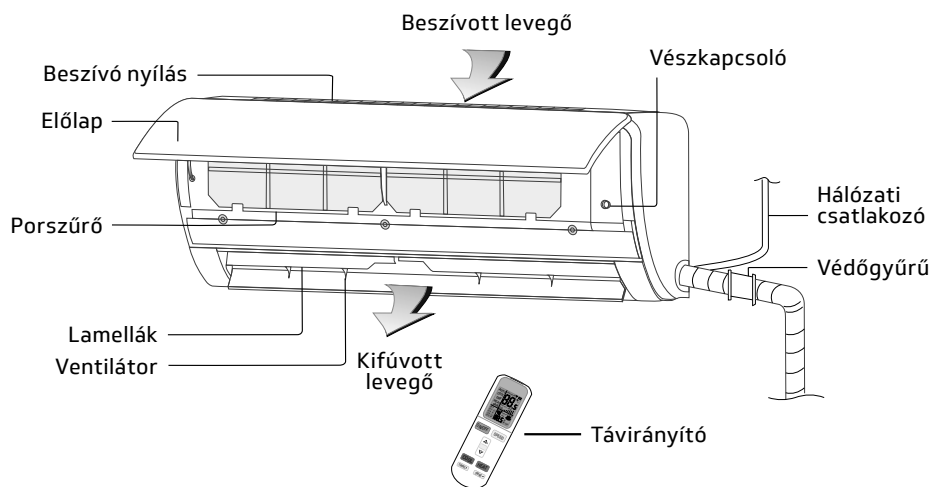

Kültéri egység

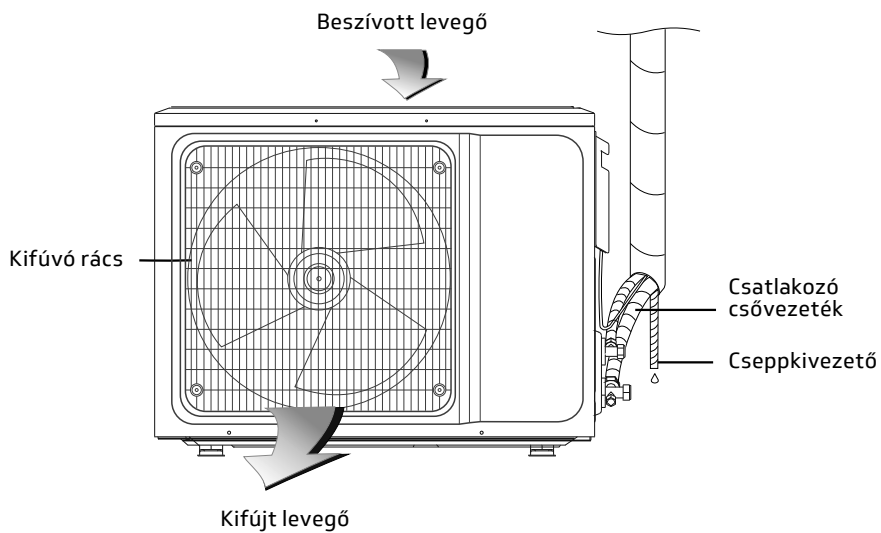

Figyelem! A képek csak szematikus ábrák, a valóságtól eltérőek lehetnek.

A BERENDEZÉS RÉSZEI

Távírányító

FIGYELEM!

- Működtetés közben mindig tartsa a távírányítót a légkondicionáló berendezés felé.
- A megfelelő működés érdekében, a távírányítónak a készüléktől 8 méteren belül kell lennie.
- Ne legyen semmilyen tárgy a készülék és a távírányító között, ami akadályozná a működtetést.
- Ne ejtse vagy dobja le a távírányítót.
- Ne tegye ki a távírányítót sugárzó hőnek, erős napsugárzásnak vagy egyéb hőforrás közelébe.
- A távírányítóhoz ne használjon akkumulátorokat. A távírányító 2 db AAA elemmel működik.
- Távolítsa el az elemeket a távírányítóból, ha hosszabb ideig nem használja azt.
- Ha a beltéri egység nem jelzi hanggal az átvitelt, illetve a távírányító kijelzőjén nem látható az átvitel jele, az elemeket ki kell cserélni. Az elem állapota nyomon követhető a távírányító kijelzőjén. 
- A használt elemeket az arra kijelölt helyen adja le.

Az elemek cseréje

1. Távolítsa el a fedelet a nyíllal jelzett irányba.
2. Helyezzen két új elemet a távírányítóba, ügyeljen a helyes polaritásra (+/-).
3. Helyezze vissza a fedelet.



Megjegyzés: A kijelzőn a bekapcsoláskor, vagy az elemek behelyezésekor minden szimbólum látható. A normál működtetés közben azonban csak az aktuális funkció szimbólumai jelennek meg.

A TÁVIRÁNYÍTÓ

Külső kezelőfelület

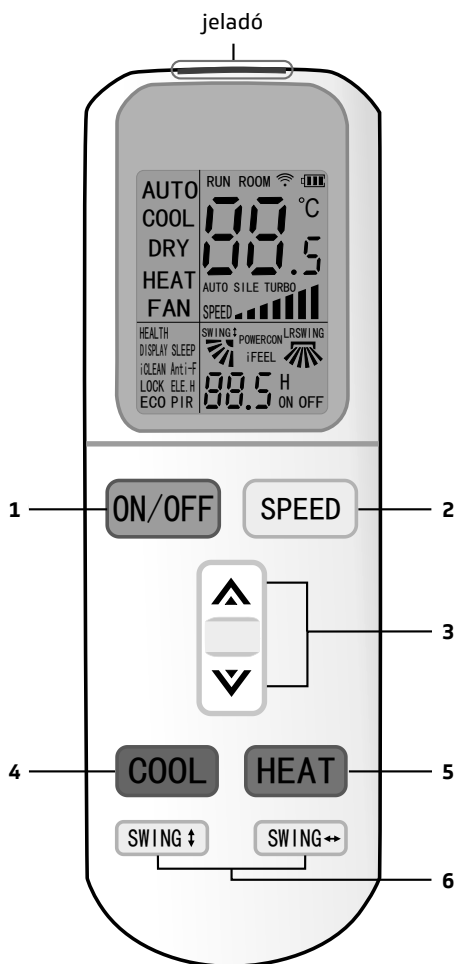

1 ON/OFF gomb

A gomb megnyomásakor a készülék elindul (az előző beállítások szerint), illetve megáll, ez törölheti az időzítő vagy az elalvás funkciót. Bekapcsolt állapotban a távirányító kijelzőjén a RUN felirat látható.

2 SPEED gomb

A gomb megnyomásakor a sebesség az alábbi ábrán látható módon változik:

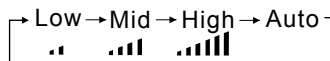

3 ▲ ▼ gombok

A ▲ gomb megnyomásakor, a beállított hőmérséklet 0,5°C-kal növekszik.

A ▼ gomb megnyomásakor, a beállított hőmérséklet 0,5°C-kal csökken.

A hőmérséklet a gomb folyamatos nyomva tartásával gyorsan változtatható, a hőmérséklet tartomány 16°C-tól 32°C-ig állítható. (Előfordulhat, hogy a beltéri egység kijelzője tipustól függően egész fokokat jelez ki. Ez esetben csak minden második gombnyomásra változik a beltéri egység kijelzőjén a hőmérséklet.)

4 COOL gomb

A gomb megnyomásakor bekapcsol a hűtés üzemmód.

5 HEAT gomb

A gomb megnyomásakor bekapcsol a fűtés üzemmód.

6 SWING gombok

A gomb megnyomásával megindul a fel/le, illetve balra/jobbra „legyező” funkció, újbóli megnyomással a lamellák fix pozícióban maradnak.

A fel/le(jobbra/balra) „legyezés” funkció legutolsó beállítását megjegyzi a készülék, így ki és bekapcsoláskor, illetve üzemmód választáskor a beállítás megmarad.

A TÁVIRÁNYÍTÓ

Belső kezelőfelület

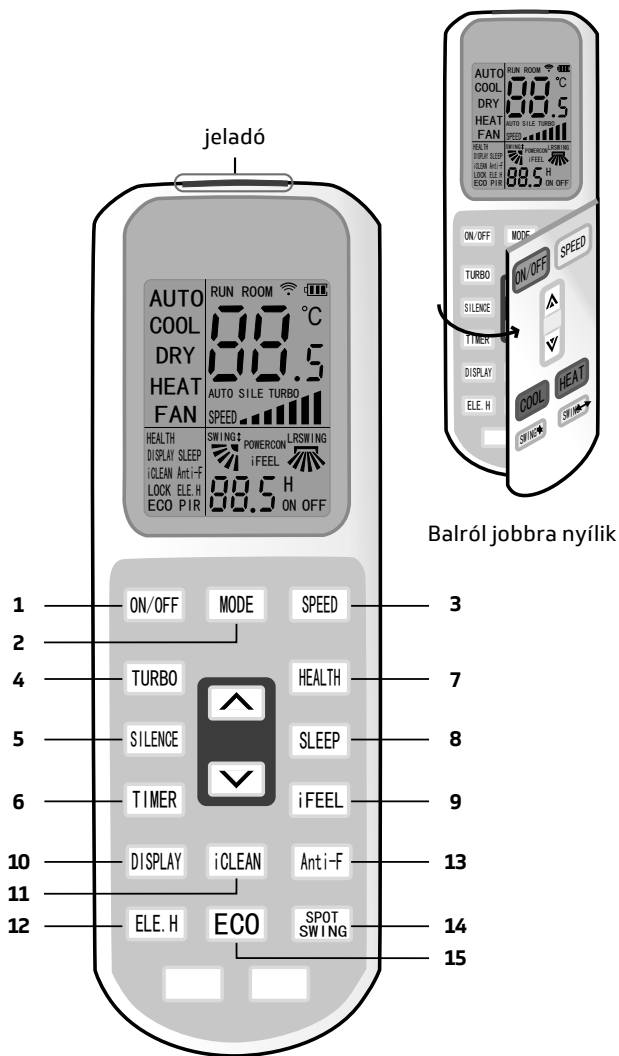

Balról jobbra nyílik

Megjegyzés: A távirányító külső gombjai csak a fedél zárt állapotában működnek megfelelően. A képen egy általános távirányító látható, amelyen minden funkció gomb látható. Ezek a funkciók modelltől függően eltérőek lehetnek.

A TÁVIRÁNYÍTÓ • Belső kezelőfelület

1 ON/OFF gomb

A gomb megnyomásakor a készülék (az előző beállítások szerint) elindul vagy megáll, ez törölheti az időzítőt vagy az elalvás funkciót. Bekapcsolt állapotban a távirányító kijelzőjén a RUN felirat látható.

2 MODE gomb

A gomb megnyomásakor az üzemmód az alábbi ábrán látható módon változik: (Auto – Hűtés – Szárítás – Fűtés – Ventilátor)

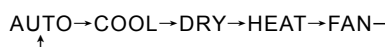

3 SPEED gomb

A gomb megnyomásakor a sebesség az alábbi ábrán látható módon változik:

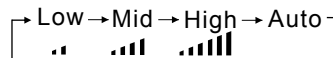

4 TURBO gomb

A turbo üzemmód maximális sebességre kapcsolja a befűvást. Be vagy kikapcsolása hűtő vagy fűtő üzemmódban lehetséges (a kijelzőn megjelenik, illetve eltűnik a TURBO szimbólum).

A megfelelő hőfok elérésekor a turbo funkció kikapcsol és a befűvást az alapértelmezett sebességre áll vissza.



Ez a funkció nem érhető el az auto, dry (szárítás) vagy fan (ventilátor) üzemmódokban.

5 SILENCE gomb

A gomb megnyomásával be vagy kikapcsolható a csendes üzemmód (a kijelzőn megjelenik, illetve eltűnik a SILE szimbólum). Ebben az üzemmódban a beltéri ventilátor egészen alacsony zajszinttel működik.

6 TIMER gomb

Kikapcsolt állapotban ezzel tudja időzíteni a bekapcsolást, bekapcsolt állapotban pedig a kikapcsolást.

Nyomja meg a TIMER gombot egyszer, és a H on (off) felirat villogni kezd. Ekkor a  vagy  gomb segítségével tudja beállítani

a kívánt időt. (Folyamatosan tartva az idő gyorsabban változik.)

A beállítási tartomány 0.5 és 24 óra közötti lehetőségek.

Ezután nyomja meg még egyszer a TIMER gombot és azzal elmenti a beállítást. A távirányító azonnal küldi a jelet a berendezésnek és a villogás megszűnik.

Amennyiben a gomb nem kerül megnyomásra több mint 10 mp-ig, az időzítő nem aktiválódik.

Ha az időzítés beállításra került, a gomb újabb megnyomásával kiléphet az időzítőből.

7 HEALTH gomb

A gomb megnyomásával be, vagy kikapcsolható a HEALTH üzemmóddhoz kapcsolt szolgáltatás. A kijelzőn megjelenik, illetve eltűnik a HEALTH szimbólum.

(A szolgáltatás R32-es hűtőközeggel szerelt készülékek esetében nem elérhető.)

8 SLEEP gomb

A SLEEP gomb megnyomásakor megjelenik a SLEEP szimbólum.

Hűtés üzemmódban, a készülék az első 2 órában, óránként 1°C-kal megemeli a szoba hőmérsékletét, fűtés üzemmódban pedig 2°C-kal csökkenti azt.

A készülék 10 óras működés után kilép az üzemmódból és visszatér az előző beállításra. Megjegyzés: a MODE vagy az ON/OFF gomb megnyomása törli az éjszakai üzemmódot.

9 iFEEL gomb

Bekapcsoláskor az iFEEL, a ROOM szimbólum, valamint a távirányítón mért hőmérséklet jelenik meg a távirányító kijelzőjén. Ekkor a készülék nem a beépített hőérzékelő, hanem a távirányítón mért hőmérsékletet veszi alapul működés közben. A funkció használata közben, a távirányítónak folyamatosan a készülék felé kell néznie. Ha 10 percig nem érkezik jelet a készülék, a funkció kikapcsol, de a távirányítón a jelzés továbbra is látható marad.

A TÁVIRÁNYÍTÓ • Belső kezelőfelület

Ez a funkció Ventilátor üzemmódban nem elérhető.

10 DISPLAY gomb

Ebben az üzemmódban a gomb egyszeri megnyomásával kikapcsolható a beltéri egység kijelzője pl. éjszaka. A gomb újbóli megnyomásával a beltéri egység kijelzője a környezeti (iFEEL funkció esetén a távirányító által mért) hőmérsékletet mutatja 5 mp-ig.

11 iCLEAN gomb

A távirányító **kikapcsolt** állapotában nyomja meg az iCLEAN gombot, megjelenik az iCLEAN szimbólum és a készülék elindítja az öntisztító funkciót.

A készülék a belső ventilátor segítségével eltávolítja a párologtatóról a port, valamint leszárítja a vizet, és ezzel lassítja a penész és a kellemetlen szagok kialakulását. (A funkció nem helyettesíti teljes mértékben a rendszeres karbantartást, tisztítást.)

12 ELE.H gomb

Fűtési üzemmódban a gomb megnyomásával bekapcsolható a kiegészítő elektromos fűtés. (A funkció az európai modelleknél nem elérhető.)

13 Anti-FUNGUS gomb

Ennek a funkciónak a lényege, hogy a készülék kikapcsolását követően felfűtéssel kiszárítsa az elpárologtatót, ezáltal megakadályozza annak gombásodását, a kellemetlen szagok kialakulását. (A funkció nem helyettesíti teljes mértékben a rendszeres karbantartást, tisztítást.)

Ez a funkció a távirányítóval aktiválható, kizárólag **hűtés**, **szárítás** és **auto** üzemmódokban.

A folyamat közben a vízszintes légterelők alapbeállítás szerint állnak be, a légkondicionáló fűtés üzemmódba kapcsol, a belső ventilátor alacsony fokozaton 3 percig működik, majd pedig leáll.

A funkció bekapcsolásának menete:

A készülék kikapcsolt állapotában irányítsa a távirányítót a beltéri egység felé és tartsa lenyomva az **Anti-FUNGUS** gombot. A kijelzőn megjelenik az ANTI-F szimbólum. A készülék 5 csipogó hangot hallat, amely azt jelzi, hogy a funkciót beállította. Ezt követően – hacsak a készülék nincs teljesen kikapcsolva, vagy a funkció manuálisan megszüntetve – ez a funkció az alapbeállítás része lesz (a távirányító kijelzőjén kikapcsolt állapotban megmarad az ANTI-F szimbólum), és a jövőben minden kikapcsolás után kiszárítja készülékét.

A funkció kikapcsolása:

1. A készülék kikapcsolt állapotában irányítsa a távirányítót a beltéri egység felé és tartsa lenyomva az Anti-FUNGUS gombot. A készülék 5 csipogó hangot hallat, amely azt jelzi, hogy a funkciót kikapcsolta;
2. Kapcsolja ki a készüléket.

Amennyiben ez a funkció aktív, nem ajánlatos a készüléket annak teljes leállása előtt újraindítani. A készülék időzített leállítása esetén a funkció nem működik.

14 SPOT SWING gomb

A gomb megnyomásával a vízszintes legyező lamellák fixen beállnak, míg a függőleges lamellák a kívánt pozícióba állíthatóak. A függőleges lamellapozíció a távirányító kijelzőjén nyomon követhető.

15 ECO gomb

Hűtés üzemmódban a gomb megnyomására a készülék ECO, azaz gazdaságos működésre kapcsol (alacsonyabb motorfordulat), így kevesebb energiát használ fel. A kijelzőn megjelenik az ECO szimbólum.

A készülék 8 óra működés után automatikusan kikapcsol. Ha hamarabb szeretné kikapcsolni a funkciót nyomja meg még egyszer a gombot.

A TÁVIRÁNYÍTÓ HASZNÁLATA



Figyelem! A távirányítót használat közben fordítsa a beltéri egység felé. Minden gombnyomást a beltéri egység csipogó hanggal jelez. Amennyiben nem hallott csipogó hangot, az azt jelenti, hogy nem volt megfelelő az átvitel.

Automatikus működtetés (AUTO)

1. Nyomja meg az **ON/OFF** gombot, a készülék a legutolsó beállítások szerint bekapcsol.
2. Óvatosan nyissa ki a távirányító fedelét, majd nyomja meg a **MODE** gombot, válassza ki az automata (AUTO) üzemmódot, ekkor a klímaberendezés egy általános komfort hőmérsékleti beállítás szerint működik. Ilyenkor a készülék automatikusan kapcsol hűtés és fűtés üzemmód között. A hőmérséklet nem változtatható.
3. Nyomja meg a **SPEED** gombot, válassza ki a ventilátor sebesség fokozatát. Válasszon az alacsony/közepes/magas/auto sebesség közül (LOW, MID, HIGH, AUTO).
4. Az **ON/OFF** gomb újbóli megnyomásával a készülék kikapcsol.

Megjegyzés: Ebben az üzemmódban a hőmérséklet beállításának nincs hatása.

Hűtő/Fűtő üzemmód (COOL, HEAT)

1. Nyomja meg az **ON/OFF** gombot, a készülék a legutolsó beállítások szerint bekapcsol.
2. Válassza ki a Hűtő vagy Fűtő (COOL vagy HEAT) üzemmódot zárt távirányítófedél esetén, vagy óvatosan nyissa ki a távirányító fedelét, majd nyomja meg a **MODE** gombot és válassza ki a hűtés (COOL), vagy fűtés (HEAT) üzemmódot. A készülék bekapcsolható a COOL vagy a HEAT gombok egyszeri megnyomásával is.
3. Nyomja meg a  vagy  gombot, állítsa be a kívánt hőmérsékletet, a hőmérséklet 0,5°C lépésekben állítható 16-32°C között. (Előfordulhat, hogy a beltéri egység kijelzője típusától függően egész fokokat jelez ki. Ez esetben csak minden második gombnyomásra változik a beltéri egység kijelzőjén a hőmérséklet.)
4. Nyomja meg a **SPEED** gombot, válassza ki a ventilátor sebesség fokozatát. Válasszon az alacsony/közepes/magas/auto sebesség közül (LOW, MID, HIGH, AUTO).
5. Az **ON/OFF** gomb újbóli megnyomásával a készülék kikapcsol.

Ventilátor üzemmód (FAN)

1. Nyomja meg az **ON/OFF** gombot, a készülék a legutolsó beállítások szerint bekapcsol.
2. Óvatosan nyissa ki a távirányító fedelét, majd nyomja meg a **MODE** gombot, válassza ki a ventilátor (FAN) üzemmódot. A készülék ilyenkor ventilátorként funkcionál, kizárólag a helyiség levegőjét keringteti, a kültéri egység nem üzemel.
3. Nyomja meg a **SPEED** gombot, válassza ki a ventilátor sebesség fokozatát. Válasszon az alacsony/közepes/magas/auto sebesség közül (LOW, MID, HIGH, AUTO).
4. Az **ON/OFF** gomb megnyomásával a készülék kikapcsol.

Megjegyzés: Ebben az üzemmódban a hőmérséklet beállításának nincs hatása.

A TÁVIRÁNYÍTÓ HASZNÁLATA

Páramentesítő üzemmód (DRY)

1. Nyomja meg az **ON/OFF** gombot, a készülék a legutolsó beállítások szerint bekapcsol.
2. Óvatosan nyissa ki a távirányító fedelét, majd nyomja meg a **MODE** gombot, válassza ki a szárítás / páramentesítés (DRY) üzemmódot. Ebben az üzemmódban, a készülék elsősorban a helyiség páratlanítását végzi.
3. Nyomja meg a **▲** vagy **▼** gombot, állítsa be a kívánt hőmérsékletet, a hőmérséklet 0,5°C lépésekben állítható 16-32°C között. (Előfordulhat, hogy a beltéri egység kijelzője tipustól függően egész fokokat jelez ki. Ez esetben csak minden második gombnyomásra változik a beltéri egység kijelzőjén a hőmérséklet.)
4. Nyomja meg a **SPEED** gombot, válassza ki a ventilátor sebesség fokozatát. Válasszon az alacsony/közepes/magas/auto sebesség közül (LOW, MID, HIGH, AUTO).
5. Az **ON/OFF** gomb újbóli megnyomásával a készülék kikapcsol.

Megjegyzés: Ez a kezelési leírás a távirányító összes funkcióját bemutatja, amennyiben egy gomb lenyomásakor a készülék nem reagál, az a funkció a klímaberendezésen nem elérhető.

Porszűrő szennyezettségére figyelmeztető funkció (Filter Dirty Alarm)

A készülék 360 üzemóra után figyelmeztet a porszűrő tisztítására. A funkció beállításához nyomja meg a HEALTH gombot gyorsan egymás után ötször (3 másodpercen belül). A készülék 6 csipogó hangot hallat, amely azt jelzi, hogy a funkciót aktiválta. A funkció kikapcsolásához nyomja meg a HEALTH gombot gyorsan egymás után ötször (3 másodpercen belül). A készülék 3 csipogó hangot hallat, amely azt jelzi, hogy a funkciót kikapcsolta. A porszűrő tisztítását a „Tisztítás és karbantartás” fejezetben leírtak szerint végezze el. (A szolgáltatás a készülék felszereltségének függvényében változhat.)

Megjegyzés: Bizonyos esetekben a használati környezet szennyezettségétől függően gyakrabban is szükségesé válhat a porszűrők tisztítása.

TISZTÍTÁS ÉS KARBANTARTÁS

FIGYELMEZTETÉS ▲

- A légkondicionáló berendezést, tisztítás előtt legalább 5 perccel ki kell kapcsolni és áramtalanítani, hogy elkerüljük az áramütés veszélyét.
- A berendezésbe víz vagy más folyadék nem kerülhet.
- A burkolat tisztítását száraz, vagy enyhén nedves ruhával és/vagy vegyileg közömbös tisztítószerrel végezze. Maró- vagy gázolajszármazék tartalmú tisztító szer a készülék megrongálódását okozhatja.
- A készülék semmilyen körülmények között nem tisztítható öblítéssel vagy az egység folyadékba merítésével.
- Fordítson különös figyelmet a szűrők rendszeres tisztítására.
- Poros környezetben működő berendezés esetében különösen fontos a szűrők gyakori tisztítása.
- A szűrő eltávolítása közben ne nyúljon az elpárologtató lamelláihoz, mert azok sérülést okozhatnak.
- A tisztítás során ügyeljen arra, hogy a készülék hűtőcsövei, csatlakozásai nehegy megsérüljenek.

Az előlap tisztítása

Ha az előlap szennyezett, a tisztítását félbehajtott kendővel, maximum 40°C hőmérsékletű langyos vízzel végezze, az előlap eltávolítása nélkül.

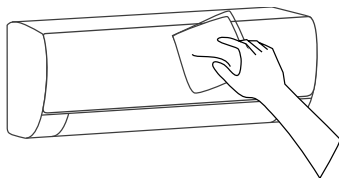

A porszűrők tisztítása

A porszűrők eltávolítása

1. Két kézzel nyissa fel az előlapot a rajzon látható nyíl irányában.
2. Pattintsa ki a szűrőket a horonyból és távolítsa el a készülékből.

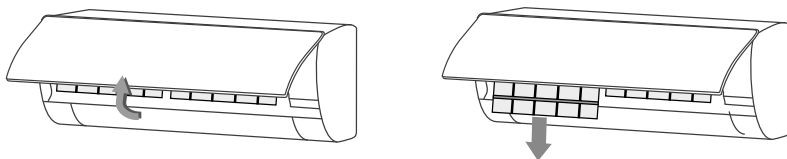

TISZTÍTÁS ÉS KARBANTARTÁS

A porszűrők tisztítása

Használjon porszívót a filter tisztításához, vagy öblítse ki vízben.

Ha a szűrő erősen szennyezett (pl. ragacsos szennyeződés), akkor a tisztítását maximum 45°C hőmérsékletű langyos vízzel és vegyileg közömbös tisztítószerrel végezze. A tisztítás után a szűrő a levegőre téve árnyékos helyen szárítandó.

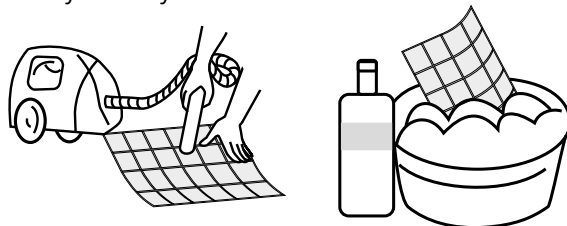

A szűrők visszahelyezése, eldobható szűrők cseréje

A tiszta megszáritott szűrőket helyezze vissza majd csukja le az előlapot.

Amennyiben rendelkezik a készülékkel együtt szállított eldobható szűrők valamelyikével (aktívszén, ezüstion stb.) azt használatától függően évente cserélje újra (a szűrők beszerzéséhez keresse fel klímászerelőjét).

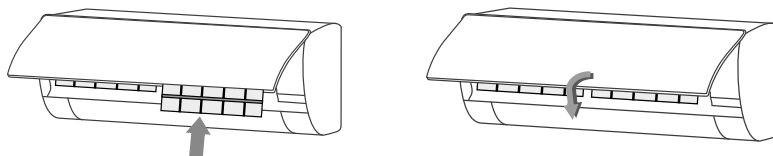

Használat előtti teendők

- Ellenőrizze, hogy ne legyen semmi a beltéri, vagy a kültéri egység előtt, ami akadályozza a levegő szabad áramlását.
- Ellenőrizze, hogy ne legyen eldugulva a kondenzvízcső, az esetlegesen belekerült tárgyak eltávolítandók.
- Ellenőrizze a készülék földelését.
- Ellenőrizze a távirányítóban lévő elemek állapotát, és a készülék helyes hálózati feszültség csatlakozását.
- Ellenőrizze a kültéri egység tartókonzoljaikat, azok bármilyen sérülése esetén forduljon szakemberhez.

Használat utáni teendők

- Ha hosszabb ideig nem használja a készüléket, húzza ki a konnektorból (vagy kapcsolja le a kismegszakítót) és vegye ki az elemeket a távirányítóból.
- Tisztítsa ki a szűrőket és tisztítsa le a készüléket.
- Távolítsa el az esetleges port és törmelékét a kültéri egységről.
- Ellenőrizze a kültéri egység tartókonzoljaikat, azok bármilyen sérülése esetén forduljon szakemberhez.
- A készülék megfelelő működése érdekében, évente két alkalommal, tisztíttassa ki szakemberrel a kültéri és beltéri egységet.

HIBAKERESÉS

FIGYELMEZTETÉS ▲

- Meghibásodás esetén ne próbálja megjavítani a berendezést, minden esetben keressen fel egy képzett szakembert.
- Ha a hiba nem hárítható el az alábbi megoldások egyikével sem, akkor szintén keressen fel egy képzett szakembert.

HIBAJELENSÉG	HIBAELHÁRÍTÁS
A légkondicionáló egyáltalán nem működik.	Ellenőrizze, hogy csatlakoztatva van-e a készülék, esetleg nincs-e a kismegszakító lekapcsolva Ellenőrizze, hogy nem sérült-e a vezeték? Ellenőrizze, hogy nem túl magas, vagy túl alacsony a feszültség (A mérését bízta szakemberrel!) Ellenőrizze, hogy nem oldott-e le az áramköri védelem (FI relé)
A készülék nem reagál a távirányítóra.	Ellenőrizze, hogy a távirányító és a készülék közötti távolság megfelelő-e Ellenőrizze, hogy nincs-e valami olyan tárgy a távirányító és a készülék között, amely akadályozná a jel továbbítását Ellenőrizze, hogy nem merült-e le az elem a távirányítóban
A hűtés- vagy fűtés határfoka nem megfelelő.	Ellenőrizze, hogy a hőmérséklet a kívánt értékre van-e beállítva Ellenőrizze, hogy nem szennyezettek-e a szűrők Ellenőrizze, hogy nincs-e a ki- vagy beáramló levegő útja elzárva Ellenőrizze, hogy nem lett-e a beltéri egység ventilátora túl alacsony sebességfokozatra kapcsolva? Ellenőrizze, hogy nincs-e valamilyen fűtőegység a szobában?
A beltéri egység nem indul el azonnal a készülék újraindítása után.	Ha a légkondicionáló berendezés a kikapcsolását követően azonnal visszakapcsolásra kerül, egy védelmi késleltető kapcsoló a készülék elindulását késlelteti 3-5 perccel. Ez a jelenség normál működésre utal.
A készülék elindulása után különös szag érződik.	Ellenőrizze a szűrők tisztaságát, kapcsolja be a készülék tisztító funkcióját.
A készülék működése közben vízfolyás, víz csorgás hangja hallatszik.	Néha folyó- vagy csorgó víz sziszegő hangja hallatszik, amely a hűtőközeg áramlásának hangja a készülékben. Ez nem hibajelenség, a normál üzemi működés velejárója.
Recsegő-ropogó hang hallható a készülék indulásakor vagy leállításakor.	A hőmérséklet hirtelen változása okozza a készülék műanyag alkatrészeinek pattanó hangját. Ez nem hibajelenség, a normál üzemi működés velejárója.

HIBAKERESÉS

Az elindulást követően a légh Kondicionáló egy idő után megáll.

A készülék elérte a beállított hőfokot. Elindult a leolvasztási folyamat. A leolvasztás után a készülék automatikusan újraindul. Be van állítva az időzítő funkció. Ebben az esetben kapcsolja be újra a készüléket.

A készülék hűtés funkciója alatt a beltéri egység lamelláin párakicsapódás látszik.

Ezt a jelenséget a belső levegő hirtelen lehűtése okozza. A készülék további működése során a pára megszűnik, ez szintén természetes jelenség, nem hibajelenség.

Ha az alábbi hibajelenségek bármelyike előfordul, azonnal kapcsolja ki és húzza ki a készüléket, valamint forduljon szakemberhez:

- A csatlakozó vezeték melegszik, vagy megsérült.
- Működés közben rendellenes zaj hallatszik a készülékből.
- A kismegszakító gyakran leold.
- Füstszag érezhető a készülékből.
- A beltéri egységből víz csöpög/folyik.

Ha az alábbi hibakódok valamelyike megjelenik a készülék LCD kijelzőjén, azonnal kapcsolja ki és húzza ki a készüléket, valamint forduljon szakemberhez:

E1, E2, E3, E4, E5 / F0, F1, F2, F3, F4, F5, F6, F7, F8, F9 / FA

TELEPÍTÉSI INFORMÁCIÓK

FIGYELMEZTETÉSEK AZ ÜZEMBEHELYEZÉSHEZ ▲

Fontos figyelmeztetések

- A készülék bekötését, felszerelését, áthelyezését, javítását, valamint műszaki karbantartását, kizárólag szakember (képesített személy) végezheti el!
- A nem szakember (képesített személy) által bekötött, felszerelt, vagy karbantartott és javított készülék személyi sérülést okozhat, továbbá a készülék meghibásodásához vezethet és egyértelmű garanciavesztést okoz.
- Kérjük vegye figyelembe a 14/2015. (II. 10.) 22. §, a fluortartalmú üvegházhatású gázokkal és az ózonerőteget lebontó anyagokkal kapcsolatos tevékenységek végzésének feltételeiről szóló kormányrendelet előírásait!*

Kicsomagolás

Jól szellőző és gyújtóforrás nélküli helyiségben nyissa ki a dobozt, és ellenőrizze a légkondicionáló berendezést.

Megjegyzés: A készülék telepítésekor antisztatikus eszközöket kell viselni.

A kültéri egység kibontása előtt szakemberrel ellenőrizni kell, hogy van-e hűtőközeg szivárgás. Szivárgás esetén a telepítést meg kell szakítani.

Készítsen elő tűzoltó készüléket és ellenőrizze az antisztatikus óvintézkedéseket.

Ellenőrizze, hogy a hűtőközeg csövein nem található-e sérülés.

Biztonsági előírások a telepítéshez, karbantartáshoz

Telepítés, ill. karbantartás megkezdése előtt tűzvédelmi eszközt kell előkészíteni.

Tartsa fenn a helyszín folyamatos szellőztetését (nyissa ki az ajtót és az ablakot).

Tilos a gyújtó forrás, a dohányzás és a telefonálás használata ahol az R32 hűtőközeg található.

A klímaberendezés telepítéséhez antisztatikus óvintézkedések szükségesek, például viseljen tiszta pamut ruhát és kesztyűt.

A telepítés és karbantartás során, folyamatosan használjon szivárgásérzékelőt.

Ha R32 hűtőközeg szivárgás a telepítés, vagy karbantartás során, akkor addig ellenőrizze a koncentrációt a beltéri környezetben, amíg az a biztonságos szintet el nem éri. Bármilyen hiba esetén, először el kell távolítani a hűtőközeget szakszerű vákuumolással a berendezésből, majd ha a hiba a helyszínen nem javítható, a készüléket vissza kell küldeni javításra.

* Minden F-ÜHG-val előtöltött vagy azzal üzemelő termék vásárlásakor, telepítésekor és üzembehelyezésekor olyan eredeti, cégjegyzékszerűen kiállított tanúsítványt kell kiállítani, amely hitelesen igazolja, hogy a tanúsítványt kiállító képesített vállalkozás vállal felelősséget a berendezések telepítésére. A tanúsítványt a végfelhasználó is köteles aláírásával ellátni.

A tanúsítványt F-GÁZ ügyfélazonosítójának feltüntetésével a telepítést végző vállalkozás készíti el, amely annak kiállításával egyidejűleg az adatbázisban legalább a következő adatokat köteles regisztrálni az alkalmazásra nézve:

a) a telepítés helyszíne (helységneve és irányítószám, a főváros esetében a kerület megjelölésével),

b) a tanúsítványt kiállító képesített vállalkozás megnevezése és székhelye.

c) az értékesített termék vagy berendezés megnevezését, típusszámát, azonosítóját, a berendezésben megtalálható F-ÜHG típusát, tömegét kg-ban és széndioxid egyenértékben kifejezve, valamint fajtáját, ipari megnevezését, annak hiányában kémiai nevét.

A telepítést követően a tanúsítványt kiállító képesített vállalkozás köteles az F-GÁZ ügyfélazonosító alatt található adatlapon tanúsítani, hogy a telepítés az adatlapon rögzített termékre nézve a telepítés helyén megtörtént.

FIGYELMEZTETÉSEK AZ ÜZEMBEHELYEZÉSHEZ • SZAKEMBEREK RÉSZÉRE!

Tartsa távol az elektromos készülékeket, a hálózati kapcsolót, a dugaljat, a magas hőforrású és a nagy statikusságú berendezéseket a beltéri egység alsó részétől.

A légkondicionálót könnyen hozzáférhető helyen kell elhelyezni a megfelelő telepítéshez és karbantartáshoz. Ügyeljen arra, hogy semmi ne zárja el a ki és a beáramló levegő útját. A készüléket tartsa távol a hőforrásoktól, illetve ne tartsa gyúlékony vagy robbanásveszélyes körülmények között.

Ha a hálózati csatlakozó rövid, akkor a teljes vezetékét le kell cserélni. A vezeték tilos toldani! Használjon új csöveket a bekötéshez, vagy vágja le és peremezze újra a meglévő használt csövezést.

Ellenőrizze a helyiség alapterületét. A berendezés nem helyezhető a specifikációban megadottnál kisebb helyre (5m²). Az R32 közeget használó készülék kültéri egysége nem helyezhető teljesen zárt térbe. Biztosítsa a helyiség megfelelő szellőzését.

A készülék elhelyezésével szemben támasztott követelmények

- Kerülje az olyan helyeket, ahol lobbanékony vagy robbanó gáz szivároghat vagy erősen agresszív gázok lehetnek.
- Kerülje az erős mesterséges mágneses- vagy elektromos tereket.
- Kerülje az erős hang- vagy rezgés szennyezett területeket.
- Kerülje az extrém természeti körülményeket (pl.: korom, homok szóródás, direkt napfény, magas hőmérsékletet sugárzó hőforrások).
- Ügyeljen rá, hogy gyermekek ne férhessenek a készülékhez.
- A kültéri egység elhelyezésénél ügyeljen a megfelelő helyre a légáramláshoz.
- A kültéri egység elhelyezésekor figyelni kell arra, hogy nem zárható el vele vészkijárat, vagy egyéb menekülési útvonal.
- A kültéri egység elhelyezésekor figyelembe kell venni a helyi előírásokat, a szomszéd lakások nyílászáróit és a környezetben elhelyezkedő növényeket: ezektől a lehető legnagyobb távolságra kell azt felszerelni.

A magasban történő munkavégzés követelményei

A 2 méteren vagy magasabban végzendő munkák elvégzésekor biztonsági heveder viselése és a kültéri egység mindenkor megfelelő rögzítése elengedhetetlen a személyi sérülések elkerülése érdekében.

A tartókonzol követelményei

Ellenőrizze, hogy a kültéri egység tartókonzolja megfelel-e a szabvány előírásainak.

Ellenőrizze, hogy a tartókonzolon lévő csavarhelyek és hegesztési pontok védve vannak-e a rozsdától (festés, bevonás).

A tartókonzol csak megfelelő (szétnyíló, falba befeszülő) tipli + csavar kombinációval rögzíthető.

Lehetőség szerint használjon Rcool klímatarató konzolokat.

FIGYELMEZTETÉSEK AZ ÜZEMBEHELYEZÉSHEZ • SZAKEMBEREK RÉSZÉRE!

Elektromos biztonsági előírások

A hálózati feszültség feleljen meg a készüléken előírt értéknek, a bekötővezeték átmérője feleljen meg a vonatkozó szabványoknak.

A minimum távolság a készülék és a gyúlékony anyagok között 1,5 m legyen.

Földelési előírások

A készülék földelését az érvényben lévő jogszabályok szerint kell elvégezni.

A földelés nem köthető gázvezetékre, villanyoszlopra, vagy telefon földvezetékre.

A földelő vezeték nem használható más célra, nem rögzíthető hagyományos menetű csavarral.

Egyebek

A légkondicionáló berendezés elektromos bekötése, a vezetékek elhelyezése és bekötése, a gépen látható bekötési rajz alapján történjen.

A beltéri egység tartozéklistája

No	Megnevezés	Mennyiség
1	Beltéri egység	1 db
2	Távirányító	1 db
3	Elemek	2 db
4	Használati útmutató	1 db
5	Kondenzvíz cső	1 db
6	Ezüstion szűrő ¹	1 db
7	PM2.5 szűrő ²	1 db
8	Rögzítő anya	2 db

A kültéri egység tartozéklistája

No	Megnevezés	Mennyiség
1	Kültéri egység	1 db
2	Műanyag szalag	1 tekercs
3	Védő gyűrű	1 db
4	Tömítő paszta	1 készlet
5	Kondenzvíz elvezető könyök	1 db

¹ Az ezüstion szűrő megszüri a levegőt a baktériumoktól.

² A PM2.5 szűrő csökkenti a levegő szállópor tartalmát.

Figyelem! A tartozékok anyaga az aktuális csomagolás függvénye, előfordulhat a listától való eltérés.

A BELTÉRI EGYSÉG FELSZERELÉSE

Figyelem! A készülék felszerelését, beüzemelését, kizárólag a vonatkozó rendeletekben meghatározott képesített személy végezheti!

A beltéri egység minimális távolsága

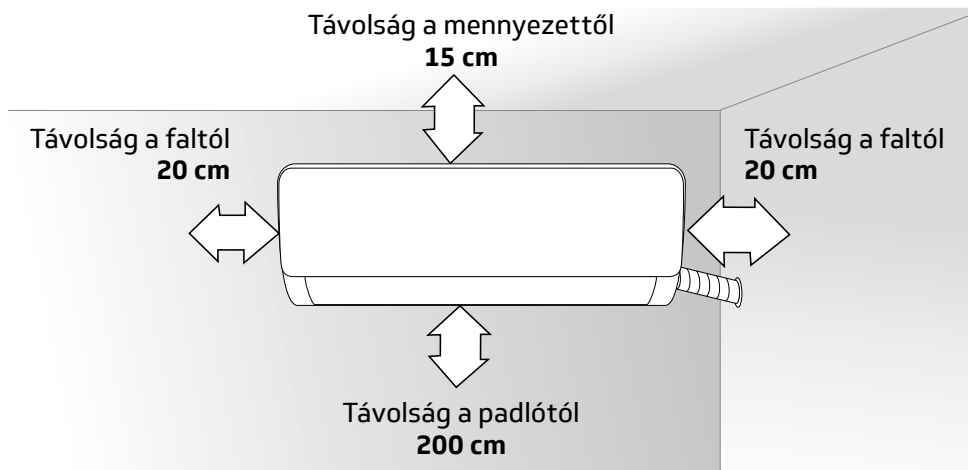

Szerelő lemez (készüléktípusonként változó méretű és kialakítású lehet)

1. A beltéri egység szerelő lemezét egyenes és tömör falfelületre kell rögzíteni a vibrációt elkerülendő.
2. A szerelő lemez felrögzítése csillagsavarokkal történjen, figyeljen a hátlap függőleges és vízszintes helyzetére a rögzítéskor.
3. A rögzítő füleket húzza meg kézzel, ellenőrizve a stabil felrögzítésüket.

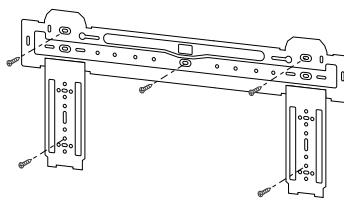

Fali átvezetés a csövek részére

1. A csövek részére a falon készítendő lyukak dőlésszöge 5-10° legyen, kifelé.
2. A falban elhelyezett csövek és vezetékek védelme érdekében a nyílások a rajzon látható módon védőgyűrűvel és tömítő anyaggal (pl. gitt) kezelendők.

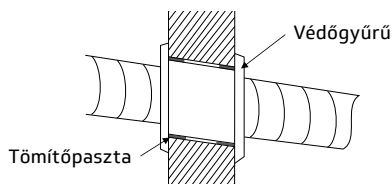

Figyelem! A lyukak fúrásakor (általában 60-80 mm átmérőjű) ügyeljen az esetleges falban található vezetékekre és zárványokra.

A BELTÉRI EGYSÉG FELSZERELÉSE • SZAKEMBEREK RÉSZÉRE!

A csövek kivezetési helye

1. A készülék pozíciójától függően a csövek kivezethetők a bal- vagy a jobb oldalon (1. kép), illetve vízszintesen a készülék hátoldalán (2. kép) a beltéri egység csőhosszától függően. Oldalsó kivezetés esetén az ellenkező oldalon lévő műanyagdarab levágandó.
2. Az elektromos vezeték kivezethető a csövektől külön, az ellenkező oldalon is az 1. képen látható módon.

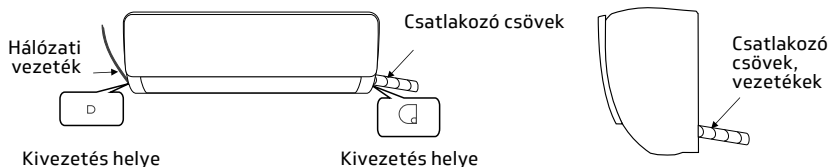

A csövek csatlakoztatása

1. Húzza ki a csövet és távolítsa el róla a védőkupakot.
Megjegyzés: A védőkupak eltávolításakor nagynyomású nitrogén távozik a rendszerből, mely sziszegő hanggal jár. Ez annak a jele, hogy a beltéri egység gáz-tömör.
2. Csatlakoztassa a becsatlakozó csövet a beltéri egység csövéhez: tekerje fel a rögzítő anyát kézzel, majd nyomatékkulccsal a táblázatban megadott értékre húzza azt meg.
Megjegyzés: Figyelmesen ellenőrizze a csatlakozásokat, nem található-e rajtuk sérülés. A csatlakozások nem használhatóak újra. A csatlakozások megbontása után a csöveket újra kell peremezni.

Nyomatéktáblázat

Csőméret (mm)	Nyomaték (Nm)
Ø 6 / 6,35	15~25
Ø 9 / 9,52	35~40
Ø 12 / 12,7	45~60
Ø 15,88	73~78
Ø 19,05	75~80

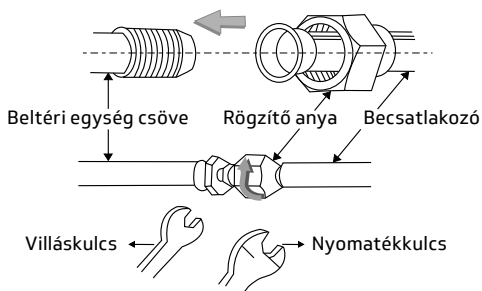

A csövek szigetelése

A rézcsöveken lévő szigeteléseket húzza egymás felé, majd a rézcsöveket, kábeleket és a kondenzvízcsövet összefogva tekerje be a készülékhez mellékelt szalaggal.

Csúsztassa a csöveket ferden lefelé.

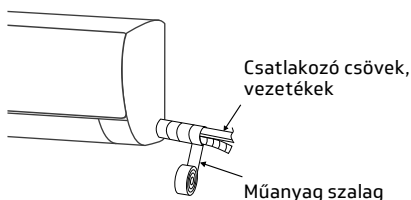

A BELTÉRI EGYSÉG FELSZERELÉSE • SZAKEMBEREK RÉSZÉRE!

A csövek elhelyezése

Megjegyzés: Ahhoz hogy a beltéri egység szorosan illeszkedjen a falhoz, a csöveket és a vezetékeket az ábránkon látható módon kell elhelyezni. A kifolyó csőnek alul kell lennie, a legmagasabb pontja nem haladhatja meg a vízgyűjtő helyét.

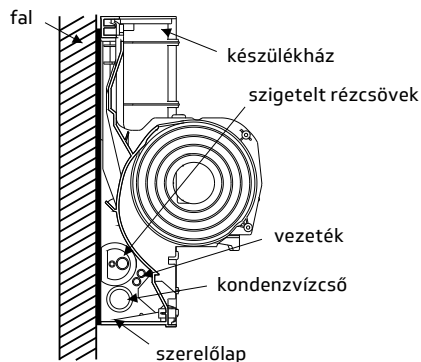
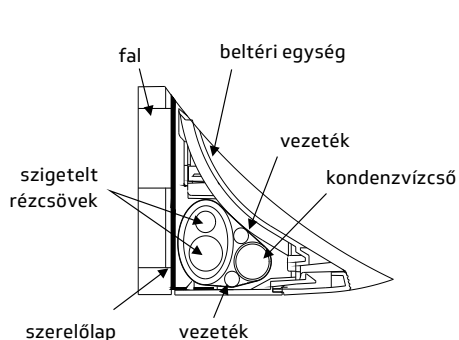

A beltéri egység felrögzítése

1. Akassza a beltéri egységet a szerelőlemez rögzítő fűleire, majd mozgassa a beltéri egységet balról jobbra, hogy a függesztő kampók tökéletesen helyezkedjenek a rögzítő fűlekre.
2. Nyomja a beltéri egység bal alsó és jobb felső oldalát a szerelő lemez felé addig, ameddig a kampók be nem akadnak és egy „klikk” hang hallatszik.

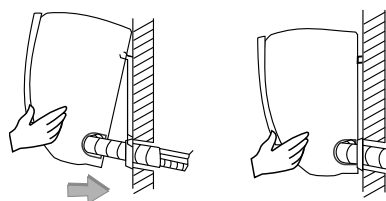

A BELTÉRI EGYSÉG FELSZERELÉSE • SZAKEMBEREK RÉSZÉRE!

A kondenzvíz elvezetésének ellenőrzése

Vegye le a készülék burkolatát. A függőleges lamellákat állítsa vízszintes állásba. Ahogy a képen látható, távolítsa el a csavarokat, majd húzza a burkolatot maga felé.

Öntsön egy pohár vizet a tálcába, és nézze meg hogy a víz kifolyik-e a kifolyónyíláson.

A burkolat visszahelyezése fordított sorrendben történjen. Ellenőrizze, hogy a burkolat megfelelően illeszkedik a készülék tetején lévő hornyokba.

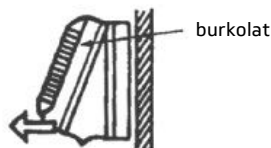
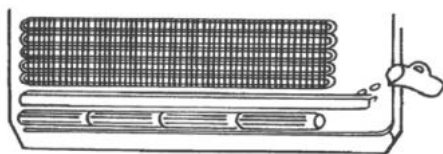
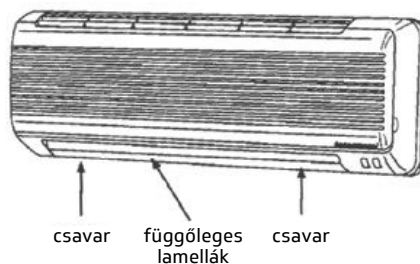

Elektromos bekötés (beltéri egység)

Ha a légkondicionáló berendezés gyárilag nem rendelkezik elektromos vezetékkel, akkor a következő bekötési rajz alapján kell a bekötést elvégezni.

Figyelem! Ez a leírás általánosságban tartalmazza a különböző légkondicionáló berendezések bekötését. A bekötési rajzok csak szimbolikusak, ha eltérést tapasztal, akkor minden esetben a készüléken lévő rajzot vegye figyelembe.

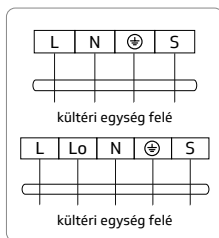

Megjegyzés: A beltéri egységeket a megfelelő csatlakozókhoz és betűjelzésekhez kell bekötni, mert a bekötés felcserélése a készülék meghibásodását és a garancia elvesztését okozhatja.

Figyeljen a földelés megfelelő bekötésére, mert hibás bekötés az elektromos egységek meghibásodását, valamint áramütést és tüzet okozhat. Ne cserélje fel az elektromos polaritást. Ellenőrizze a vezetékek bekötését, húzza meg finoman a vezetékeket, hogy megfelelően tartanak-e.

A KÜLTÉRI EGYSÉG FELSZERELÉSE

Figyelem! A készülék a kyotói egyezménynek megfelelő üvegházhatású gázt tartalmaz!
A készülék felszerelését, beüzemelését kizárólag a vonatkozó rendeletekben meghatározott képezített személy végezheti!

A kültéri egység minimális távolsága

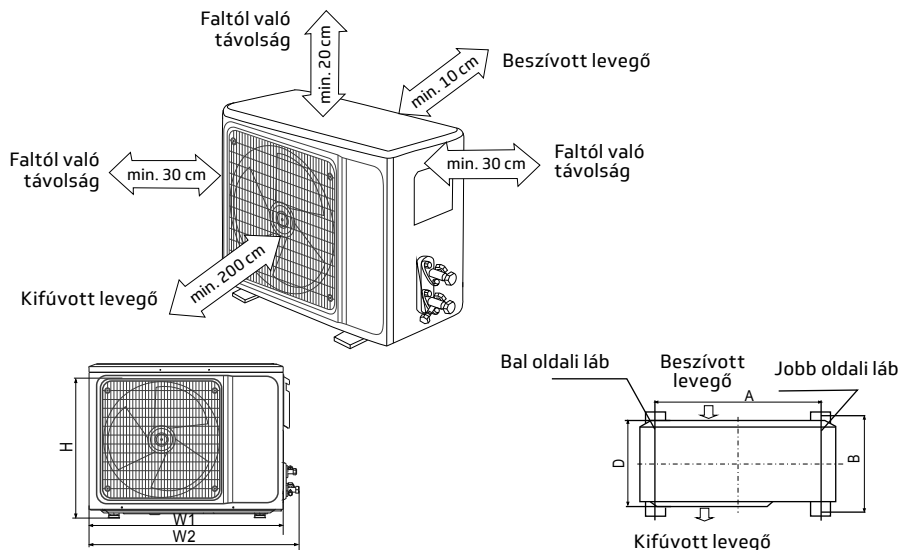

A kültéri egység felfogatásának méretezése

Modell	Méret W1 (W2) × H × D	A	B
Display R 9 / Display R 12 R32	720 (780) × 540 × 260 mm	540 mm	280 mm
Display R 18	800 (860) × 545 × 315 mm	545 mm	315 mm

A kültéri egységet szilárdan kell rögzíteni, nehogy az erős szélben leessen.

Ha konzollal függeszti fel a készüléket, akkor rögzítési felület legyen beton vagy ennek megfelelő erősségű anyag. Lehetőség szerint használjon Rcool klímatarató konzolonkat.

Ha magas helyre rögzíti a készüléket és erős szél érheti, rögzítse a falhoz, valamint biztosítsa a ventilátor normál működését egy védőlemezzel. A rögzítésnek erősnek és megbízhatónak kell lennie, valamint a folyamatos vibrációnak is ellen kell állnia.

Télen, erős hófúvásnak kitett környezetben, javasolt ideiglenes védőlemez(ek) felszerelése a kültéri egység oldalainak közelében, hogy megakadályozzák a készülékház havasodását, lejegeződését. Ilyenkor ügyeljen a megfelelő távolság megtartására.

A KÜLTÉRI EGYSÉG FELSZERELÉSE • SZAKEMBEREK RÉSZÉRE!

Elektromos bekötés (kültéri egység)

Figyelem! Ez a leírás általánosságban tartalmazza a különböző légkondicionáló berendezések bekötését. A bekötési rajzok csak szimbolikusak, ha eltérést tapasztal, akkor minden esetben a készüléken lévő rajzot vegye figyelembe

1. A csavarok eltávolítása után távolítsa el a képen is látható fedelet.
2. Csatlakoztassa a vezetékeket a bekötési rajznak megfelelően.
3. Végezze el a készülék földelését.
4. Rögzítse a vezetékeket.
5. Helyezze vissza a fedelet és rögzítse a csavarokat.

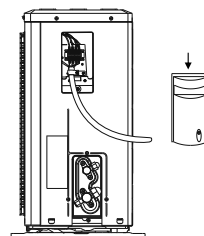

Megjegyzés: bekötéskor figyelni kell arra, hogy a beltéri és a kültéri egységen lévő betűjelzéseknek (L+Lo+N+S+⊕) megfelelően kössük be a berendezést. A földelést a sorkapocs alatti fémházra kötjük, olyan rögzítő csavarra, amely mechanikai tartószerepet nem tölt be.

Figyelem! A kültéri egység bekötési sorrendje eltérő lehet a beltéri egységétől! Fokozottan figyeljen a betűjelzésekre! A bekötés felcserélése a készülék meghibásodásához vezethet, valamint áramütést és tüzet is okozhat, továbbá a garancia elvesztésével jár. Ellenőrizze a vezetékek bekötését, húzza meg finoman a vezetékeket, hogy megfelelően tartanak-e.

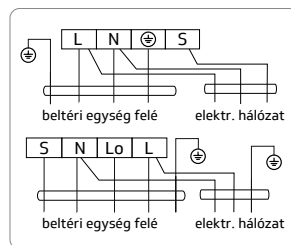

A csövek csatlakoztatása

Csatlakoztassa a becsatlakozó csövet a kültéri egység csövéhez: Tekerje fel a rögzítő anyát kézzel, majd nyomatékulccsal a beltéri egységnél szereplő táblázatban megadott értékre húzza azt meg.

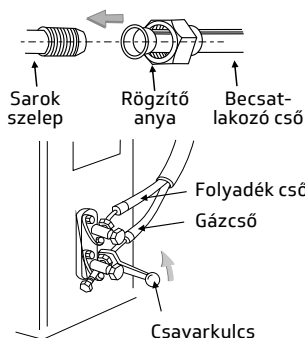

Nyomáspróba (gáz-tömörség vizsgálat)

A csövek csatlakoztatását követően, feltétlenül végezzen gáz-tömörség vizsgálatot, nagy tisztaságú nitrogénnel! Esetleges szivárgás esetén, javítsa ki a hibát, majd ismétlje a gáztömörség vizsgálatot mindaddig, amíg a rendszer nem lesz gáz-tömör.

Vákuumszivattyúzási eljárás (R32 hűtőközeg esetében kötelező)

Az R32 hűtőközeg vákuumolásához szikramentes R32 vákuumszivattyú szükséges.

A művelet megkezdése előtt távolítsa el a sarokszelepeken található védősapkát.

1. A szivárgás megelőzése érdekében figyeljen minden rögzítő anya pontos rögzítésére.
2. Csatlakoztassa a sarokszelephez a szerviztömlőt, szervizcsaptelepet és a vákuumszivattyút.
3. Nyissa ki teljesen a szívó oldali szervizcsapot és vákuumoljon legalább 20-25 percig, (kb. -0,1Mpa, azaz -76cmHg értékig).
4. A vákuumolást követően nyissa ki teljesen a sarokszelepet egy imbuszkulccsal.
5. Ellenőrizze a kültéri- és beltéri csatlakozások szivárgás-mentességét.

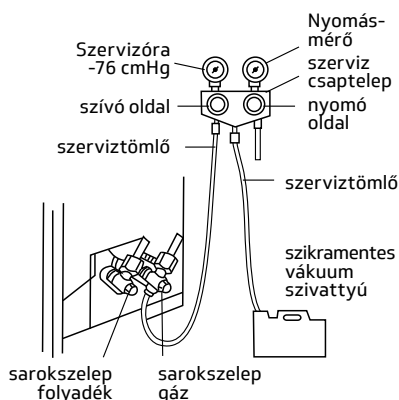

Hozzáadandó hűtőközeg mennyisége

A csövek hosszabbítása esetén hűtőközeget kell adni a rendszerhez. A hozzáadandó hűtőközeg mennyiségét a következő táblázat tartalmazza.

Csőhossz	5 m-ig	Nem szükséges rátölteni
	5-15 m-ig	Rátöltés szükséges
Hozzáadandó R32 gáz töltet	CC≤12000Btu	16 g/m
	CC≥18000Btu	24 g/m

Figyelem! Az esetlegesen hozzáadott hűtőközeg mennyiséget mindig tüntesse fel a készülékházon elhelyezett adattáblán, valamint jegyezze fel a telepítési dokumentumokban is! A csatlakozások nem használhatóak újra. A csatlakozások megbontása után a csöveket újra kell peremezni.

A telepítés után ellenőrizze hogy a szelepfedél megfelelően van-e rögzítve.

A kültéri egység kondenzvíz elvezetése

Amikor a készülék fűtési üzemben működik, kondenzátum keletkezik a kültéri egységben, amit el kell vezetni. Ez a használatától függően akár nagy mennyiség is lehet. Illessze a mellékelt könyököt a kültéri egység alján lévő lyukba (d:25mm), majd szerelje fel a kondenzcsövet. Ellenőrizze a megfelelő vízelvezetést úgy, hogy vizet önt a kültéri egység alján lévő cseppvíz-tálcájába.

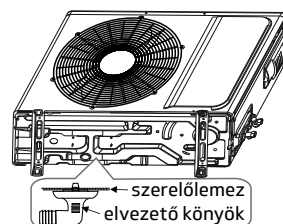

A FELSZERELÉST KÖVETŐ ÁTVIZSGÁLÁS ÉS PRÓBAÜZEM

A felszerelést követő átvizsgálás

Elektromos átvizsgálás

1. Ellenőrizze, hogy megfelelő-e a feszültség.
2. Ellenőrizze a vezetékek megfelelő csatlakozását, épségét.
3. Ellenőrizze a földelés helyességét.

A felszerelés biztonsági ellenőrzése

1. Ellenőrizze a csepvízcső állapotát.
2. Ellenőrizze a vezetékek és csövek pontos bekötését, illesztéseit.
3. Ellenőrizze, hogy ne maradjon idegen anyag vagy szerszám a készülékben.

A hűtőközeg szivárgásvizsgálata (R32-es gázzal töltött készülékek esetén)

Figyelem! A hűtőközeg szivárgását olyan környezetben végezze, ahol nincs potenciális gyújtóforrás. **Nem szabad halogénes szondát (vagy más nyílt lángot használó detektort)használni!** Az R32 hűtőközeggel rendelkező rendszerek esetében elektronikus szivárgásérzékelő eszközt kell a detektálásra használni. A szivárgásvizsgálatot nem szabad a hűtőközeg környezetében végrehajtani. Győződjön meg róla, hogy a szivárgásérzékelő nem válik potenciális gyújtóforrássá, és alkalmazható a mért hűtőközetre. A szivárgásérzékelőt a hűtőközeg minimális gyúlékony üzemanyag-koncentrációjára (százalékarányára) kell beállítani. Kalibrálja és állítsa be a megfelelő gázkoncentrációt (legfeljebb 25%) a használt hűtőközetre.

A szivárgás kimutatásában használt folyadék a legtöbb hűtőközetre alkalmazható. De ne használjon klóríd oldószereket a klór és a hűtőközegek közötti reakció és a rézvezeték korróziójának megakadályozása érdekében.

Ha szivárgást gyanít, akkor távolítson el minden tűzforrást a helyszínről.

Ha a szivárgás helyét hegeszteni kell, akkor minden hűtőközeget vissza kell nyerni, vagy el kell szigetelni az összes hűtőközeget a szivárgás helyétől (vágószelap segítségével). A hegesztés előtt és az alatt OFN (oxigén mentes nitrogén) használatával tisztítsa meg a teljes rendszert.

A szivárgásvizsgálat előtt győződjön meg a megfelelő szellőzésről!

Próbaüzem

A próbaüzem előkészítése

- Vizsgálja át az összes csatlakozás helyességét.
- Ellenőrizze a folyadék- és gázszelpek teljesen nyitott állapotát.
- Csatlakoztassa az elektromos vezetéket a csak a készülék részére használt aljzatba.
- Helyezze be az elemeket a távirányítóba.

A próbaüzem elvégzése

1. Helyezze feszültség alá a készüléket és a távirányítón nyomja meg az ON/OFF gombot a légkondicionáló elindításához.
2. Válassza ki a különböző opciókat (hűtés, fűtés, SWING) és ellenőrizze a helyes működésüket.

A teljesítmény értékelése

Ellenőrizze a beszívott és a kifúvott levegő hőmérsékletét.

KARBANTARTÁSI FIGYELMEZTETÉS ▲

Az R32 hűtőközeggel töltött légkondicionáló berendezés javítása kizárólag a vonatkozó EU-s előírások, ill. a gyártó követelményeinek betartásával végezhető.

A készülék karbantartását kizárólag érvényes engedéllyel rendelkező „képesített személy” végezheti el!

A szakképzetlen személy által végzett karbantartás, javítás balesetveszélyt okozhat és a garancia automatikus elvesztésével jár!

Az R32 hűtőközeggel előtöltött berendezések karbantartása fokozott körültekintést igényel!

Figyelem! A javítást/karbantartást végző képesített szakember, minden esetben olvassa el a készülék használati útmutatójának vonatkozó technikai fejezeteit, ill. csakis és kizárólag akkor végezhet bármi nemű beavatkozást a berendezésen, ha tisztában van az R32-es hűtőközegekkel kapcsolatos előírásokkal és rendelkezik a gyűlékony hűtőközegekkel való munkavégzéshez szükséges ismeretekkel, engedélyekkel, képzettséggel!

Hulladékkezelés és újrahasznosítás

Hulladékkezelés

Ezen eljárás előtt a műszaki személyzetnek alaposan meg kell ismernie a berendezést és annak valamennyi jellemzőjét, valamint ajánlott a gyakorlat a hűtőközeg biztonságos eltávolításához. A hűtőközeg újrahasznosítása előtt meg kell vizsgálni a hűtő- és olajmintákat.

1. Ismerje meg a berendezést és annak működését.
2. Kapcsolja le a tápegységet.
3. Mielőtt végrehajtja a folyamatot, győződjön meg arról, hogy:
 - Szükség esetén mechanikus berendezések működtetésével könnyítenie kell a hűtőközeg tartály működését.
 - Minden személyi védőfelszerelés megfelelő és helyesen van használva.
 - A teljes újrahasznosítási folyamatot szakképzett személyzet irányítása alatt kell elvégezni.
 - A visszanyerő berendezéseknek és a tartályoknak meg kell felelnie a vonatkozó nemzeti szabványoknak.
4. Ha lehetséges, a hűtőrendszert vákuumszivattyúzni kell.
5. Ha a vákuumállapot nem érhető el, akkor a rendszer minden egyes részéből külön-külön el kell távolítani a hűtőközeget.
6. Az újrahasznosítás megkezdése előtt gondoskodnia kell arról, hogy a tároló tartály kapacitása elegendő legyen.
7. Indítsa el és a gyártó utasításai szerint működtesse a helyreállító berendezést.
8. Ne töltsen meg teljesen a tartályt (a folyadék befecskendezési mennyisége ne haladja meg a tartály térfogatának 80%-át).
9. A rendszerben lévő nyomás még a legrövidebb időtartamra sem haladhatja meg a tartály maximális üzemi nyomását.
10. A tartály feltöltése és a művelet befejezése után gondoskodni kell arról, hogy a tartályokat és a berendezéseket gyorsan eltávolítsák, és a berendezés összes zárószelvére zárva legyen.
11. A megtisztított hűtőközeget nem szabad egy másik rendszerbe betölteni, mielőtt azt megtisztítanák és megvizsgálnák.

Megjegyzés: Az azonosítást a készülék megsemmisítése és a hűtőközegek eltávolítása után kell elvégezni. Az azonosításnak tartalmaznia kell a dátumot és a jóváhagyást. Győződjön meg róla, hogy a készülék azonosítása egyértelműen jelzi a készülékben található tűzveszélyes hűtőközeget.

Újrahasznosítás

1. A készülék javítása vagy kicserélése során szükséges a hűtőközegek kiürítése a rendszerből. Javasolt a teljes hűtőközeg eltávolítása.
2. A hűtőközeg tároló tartályba történő betöltésekor csak speciális hűtőközegtartály használható. Győződjön meg arról, hogy a tartály kapacitása megfelel a hűtőközeg-befecskendezés mennyiségére. A hűtőközegek visszanyerésére szánt valamennyi tartálynak hűtőközeg-azonosítással kell rendelkeznie. A tárolótartályokat nyomáscsökkentő szelepekkel és gömbcsapokkal kell felszerelni, és jó állapotban kell lenniük. Ha lehetséges, üres tartályokat használjon, és használat előtt szobahőmérsékleten tárolja őket.
3. Az újrahasznosítás során használt berendezéseket jó állapotban kell tartani, ellátva a kezelési utasításokkal. A berendezésnek alkalmasnak kell lennie az R32 hűtőközegek visszanyerésére. Ezenkívül rendelkezni kell egy minősített mérleggel, amelyet normál esetben fel lehet használni. A tömlőt szivárgásmentesen kell a levehető összekötő csomóhoz csatlakoztatni. A berendezés használata előtt ellenőrizze, hogy az jó állapotban van-e, és megfelelően karban lett tartva. Ellenőrizze, hogy az elektromos alkatrészek tömítettek-e a hűtőközeg szivárgásának megakadályozása és az általa okozott tűz miatt. Ha bármilyen kérdése van, forduljon a gyártóhoz.
4. A visszanyert hűtőközeget a megfelelő tárolótartályba kell tölteni, amelyhez csatolni kell a szállítási utasítást, és vissza kell juttatni a hűtőközeg-gyártóhoz. Ne keverje a hűtőközegeket az újrahasznosító eszközben, különösen a tartályban.
5. Az R32 hűtőközeg, kizárólag a jogszabályokban meghatározottak szerint szállítható. Szükség esetén tegyen elektrosztatikus óvintézkedéseket. A szállítás, a berakodás és a kirakodás során meg kell tenni a szükséges óvintézkedéseket a klímaberendezés megóvása érdekében, a sérülés elkerülésére.
6. A kompresszor eltávolításakor vagy a kompresszorolaj tisztításakor győződjön meg róla, hogy a kompresszort megfelelően vákuumolják annak biztosítására, hogy a kenőolajban ne legyen maradék R32 hűtőközeg. A vákuumszivattyúzást a kompresszor visszaküldését megelőzően kell végrehajtani. Gondoskodjon arról, hogy az olaj a rendszerből kiürüljön.

További vonatkozó információk találhatóak az R32-es hűtőközeggel kapcsolatos előírásokról a www.rcool.hu weboldalon.

GARANCIÁLIS INFORMÁCIÓK

JÓTÁLLÁSI JEGY

Vállalkozó (Eladó) neve: _____

Vállalkozó (Eladó) címe: _____

Termék megnevezése: _____

Termék típusa (Modell sz.): _____

Termék gyártási száma: _____

Vásárlás Időpontja: _____

Vállalkozó (Eladó) aláírása: _____

A termék fogyasztó részére való üzembe helyezésének igazolása

Igazolom, hogy a berendezést szakszerűen üzembe helyeztem, és annak tulajdonosát, üzemeltetőjét a szakszerű használatra kioktattam.

Telepítő / Üzembe helyező (cégnév, szerelő neve):

Okmány (F-gáz kártya) szám: _____

A telepítő/üzembe helyező által a környezettől/használattól függően előírt évenkénti karbantartások száma (minimálisan 2 alkalom/év):

Az üzembe helyező elérhetősége (meghibásodás, karbantartás esetén):

Dátum: _____

Aláírás: _____

FIGYELEM! A klímagázokat tartalmazó, helyszíni hűtőköri szerelést igénylő berendezések beüzemelését és szerelését, a 14/2015. (II.10.) Korm. rendelet alapján, kizárólag „képesített személy” végezheti el! A berendezések szakszervíz (képesített személy) által történő rendszeres karbantartást igényelnek!
Gyártó (importőr) neve és címe: Rotovill Kereskedelmi és Szolgáltató Kft. 7631 Pécs, Csikor Kálmán u. 26.

JÓTÁLLÁS

Alapfogalmak

Jótállás: A jótállás - hétköznapi és közismert nevén „garancia” - azt jelenti, hogy a jótállást nyújtó fél (eladó) a hibátlan teljesítésért olyképpen felel, hogy a jótállás időtartama alatt felmerült minőségi kifogás esetén a felelősség alól csakis akkor mentesül, ha bizonyítja, hogy a hiba oka a teljesítés után, jellemzően a termék fogyasztó által történő nem rendeltetésszerű használata vagy kezelése miatt keletkezett.

Kellékszavatosság: A kellékszavatosság lényegében azt jelenti, hogy bármilyen termék eladásáról is legyen szó, a kötelezett (a termék eladója, a szolgáltatásnyújtást teljesítő fél) a termék hibájáért (pontosabban: a vásárláskor a termékben már meglévő hiba-ok miatt bekövetkező hibáért) kellékszavatossági felelősséggel tartozik. Az adásvételi szerződésekben az eladói pozícióban lévő fél ezen felelősségét csakis a termék olyan hibája alapozza meg, amely hibának az oka már megvan a termékben a vásárlás pillanatában is, csak akkor még nem felismerhető (ezért nevezik rejtett vagy gyártási hibának). Választott kellékszavatossági jogáról Jogosult egy másikra is áttérhet, az áttérés költségét azonban a Jogosult viseli, kivéve, ha az indokolt volt, vagy arra az Eladó adott okot. Jogosult köteles a hibát annak felfedezése után haladéktalanul, de nem később, mint a hiba felfedezésétől számított kettő hónapon belül közölni. Ugyanakkor a szerződés teljesítésétől számított 3 éves határidőn túl kellékszavatossági jogait már nem érvényesítheti. A teljesítéstől számított hat hónapon belül a kellékszavatossági igénye érvényesítésének a hiba közlésén túl nincs egyéb feltétele, ha a Jogosult igazolja, hogy a terméket, illetve a szolgáltatást az Eladó nyújtotta. A teljesítéstől számított hat hónap eltelte után azonban már a Jogosult köteles bizonyítani, hogy a Jogosult által felismert hiba már a teljesítés időpontjában is megvolt.

Termékszavatosság: A termékszavatosság azt jelenti, hogy a vállalkozás által fogyasztónak eladott ingó dolog (azaz a termék) hibája esetén a fogyasztó követelheti a gyártótól (Importőrtől), hogy a termék hibáját javítsa ki, vagy - ha a kijavítás megfelelő határidőn belül, a fogyasztó érdekeinek sérelme nélkül nem lehetséges - a terméket cserélje ki. A termék akkor hibás, ha nem felel meg a terméknek a gyártó által történt forgalomba hozatalakor hatályos minőségi követelményeknek, vagy nem rendelkezik a gyártó által adott leírásban szereplő tulajdonságokkal. A gyártó csak akkor mentesül a termékszavatossági kötelezettség alól, ha bizonyítja, hogy a terméket nem üzleti tevékenysége vagy önálló foglalkozása körében gyártotta vagy forgalmazta; a termék forgalomba hozatalának időpontjában a hiba a tudomány és a technika állása szerint nem volt felismerhető; vagy a termék hibáját jogszabály vagy kötelező hatósági előírás alkalmazása okozta. Csere esetén a kicserélt termékre, kijavítás esetén a termék kijavítással érintett részére vonatkozó kellékszavatossági kötelezettség a gyártót terheli. Termékszavatossági igényét fogyasztó a terméket gyártó (Importőr) általi forgalomba hozatalától számított 2 éven belül érvényesítheti. E határidő elteltével a jogosultságát elveszti.

Hibás teljesítés: A Polgári Törvénykönyv (Ptk.) 6:157. §-ának hibás teljesítésre vonatkozó fő szabálya szerint a kötelezett hibásan teljesít, ha a szolgáltatás a teljesítés időpontjában nem felel meg a szerződésben vagy jogszabályban megállapított minőségi követelményeknek. Nem teljesít hibásan a kötelezett, ha a jogosult a hibát a szerződéskötés időpontjában ismerte, vagy a hibát a szerződéskötés időpontjában ismernie kellett. Fontos szabály, hogy fogyasztó és vállalkozás közötti szerződésben semmis az a kikötés, amely vonatkozó törvényi fejezetnek a kellékszavatosságra és a jótállásra vonatkozó rendelkezéseitől a

JÓTÁLLÁS

fogyasztó hátrányára tér el. A hibás teljesítési vélelem fogalma azt jelenti, hogy fogyasztó és vállalkozás közötti szerződés esetén az ellenkező bizonyításáig vélelmezni kell, hogy a teljesítést követő hat hónapon belül a fogyasztó által felismert hiba már a teljesítés időpontjában megvolt, kivéve, ha e vélelem a dolog természetével vagy a hiba jellegével összeegyeztethetetlen. Mindez a gyakorlatban azt jelenti, hogy hat hónapon belül felismert hiba esetén a bizonyítás terhe a vállalkozást terheli.

Tájékoztató a jótállási jogokról I.

Az RCOOL oldalfali split klímaberendezések garanciális hátterét, a jogszabályok által előírt szavatossági és jótállási kötelezettségekből, valamint a társaságunk által kiterjesztett kellékszavatossági jellegű garanciákkal biztosítjuk, az alábbiak szerint:

Fogyasztónak minősülő vásárlók¹ a termék átadásától (üzembe helyezésétől) számított:

- **1 év időtartamban jótállási** igényel,
- **3 év időtartamban kellékszavatossági** igényel fordulhatnak az Eladóhoz, valamint
- a forgalomba hozataltól számított **2 év időtartamban termékszavatossági**² igényel fordulhatnak az Importőrhöz.

Fogyasztónak nem minősülő vásárlók³ a termék átadásától (üzembe helyezésétől) számított:

- **1 év időtartamban kellékszavatossági** igényel fordulhatnak az Eladóhoz.

Társaságunk az RCOOL klímaberendezések **kompresszoraira 5 év időtartamra kiterjeszti a kellékszavatossági kötelezettségét**⁴ (kiterjesztett garancia), a jelen leírásban meghatározott feltételekkel és tartalommal.

Általános garanciális feltétel a jótállási és szavatossági igények estén, a szakszerű telepítés igazolása, az alábbiak szerint:

- a) a telepítés körülményeit és a mért paramétereket a beüzemelési jegyzőkönyvben/munkalapon kell rögzítenie a telepítőnek, az alábbi adatok megadásával:
 - külső időjárás adatok,
 - belső tér hőmérséklete,
 - szerelési távolság, szintkülönbség,
 - a felhasznált cső méretei,
 - a vákuumpróba értékei (nyomás, időtartam, használt műszer típusa, gyári száma),
 - a beüzemeléskor a gépben használt hűtőközeg mennyisége,
 - az áramellátás módja,
 - nyomás és elpárolgási adatok;
- b) a beüzemelési jegyzőkönyvben/munkalapon a berendezés szériaszámát (serial no.) is fel kell tüntetni;
- c) A Jótállási jegyen fel kell tüntetni az üzembe helyező klímaberendező nevét, és a szerelésre jogosító ún. F-gáz képesítést igazoló kártya számát.

1 Fogyasztónak minősül a szakmája, önálló foglalkozása vagy üzleti tevékenysége körén kívül eljáró természetes személy. (Ptk. 8:1. § (1) bekezdés 3. pont)

2 Termékszavatossági igényét a Fogyasztó a terméket gyártó (Importőr) általi forgalomba hozatalától számított 2 éven belül érvényesítheti. E határidő elteltével a jogosultságát elveszti. Felhívjuk a figyelmét, hogy ugyanazon hiba miatt kellékszavatossági és termékszavatossági igényt egyszerre, egymással párhuzamosan nem érvényesíthet.

JÓTÁLLÁS

- 3 A szakmája, önálló foglalkozása vagy üzleti tevékenysége körében eljáró személy. (Ptk. 8:1. § (1) bekezdés 4. pont)
- 4 Eladó (Importőrrel együttműködve) az RCOOL klímaberendezések kompresszoraira 5 év időtartamra kiterjeszti a kellékszavatossági kötelezettségét a fogyasztónak minősülő vásárlók számára. A garanciavállalás során a Polgári Törvénykönyv 6:159. § (hibás teljesítési vélelem) nem alkalmazható, és a kiterjesztett garanciavállalás a Polgári Törvénykönyv 6:159. § - 6:167. § meghatározott kellékszavatossági jellegű felelősségvállalást jelent. A kiterjesztett garanciát alkatrész, tényleges javítás, vagy csere formájában biztosítjuk. A kiterjesztett garancia vonatkozik minden „komfort hűtési” célra használt oldalfali mono és multi split klímaberendezésre. „Komfort hűtés” a lakásban felszerelt (a lakást nem használják idegenforgalmi célokra), jellemzően nyári időszakban működő készülék, amelyet nem technológiai hűtésre (pl. szerverhelyiség hűtése) iroda hűtésre vagy teljes körű téli fűtésre is használnak. A végfelhasználónak meg kell őrizni a kiterjesztett garancia ideje alatt végig a vásárlást igazoló számlát. Fenntartjuk a jogot arra, hogy a kompresszor meghibásodása esetén a hiba okát és körülményeit megvizsgáljuk, tehát meghibásodás esetén, garanciálisnak vélt esetben a kompresszor kiszérése előtt minden esetben értesíteni kell az Importőrt. Az értesítést és az időpont egyeztetést az üzembe helyezőnek kell megtennie.

Karbantartás

Fontos! A berendezés rendszeres, szakszerű üzembehelyezést, és karbantartást igényel, melynek hiánya esetén a készülék elveszíti a garanciát.

A karbantartást **minimálisan évi 2 alkalommal kell elvégezni**, ha jellemzően csak hűtésre használjuk és tiszta levegőjű környezetben lévő lakásban, de hűtésre és fűtésre is használva, a belvárosban vagy nyárfavirágzásnak kitett helyeken, irodákban, ipari környezetben ennél gyakrabban, esetleg 4 – 6 alkalommal is szükséges lehet a karbantartás évente. A minimális karbantartásom túli gyakoriságot az üzembe helyező határozza meg az üzemeltetés módjától (hűtés/fűtés, vagy mindkettő) és a környezet levegőjének tisztaságától függően.

A karbantartással biztosítani kell, hogy a berendezés tiszta legyen, és a hőcsere megtörténhessen. A szűrők tisztítása mellett biztosítani kell, hogy a kül,- és beltéri egységekben is a hőcserélők és a motortestek is tiszták legyenek. Ellenőrizni kell a gáztöltetet és az elektromos csatlakozásokat.

A karbantartásokat bármely „képesített” klímászerelő elvégezheti, nem csak az üzembe helyező, de ennek igazolásához a számla és a jegyzőkönyv is szükséges.

A karbantartáson felül a vonatkozó jogszabályi előírások alapján a 310/2008. (XII.20.) Korm. rendelet szerint, a hűtőközeg töltet alapján számított 5 tonna CO₂ egyenérték feletti hűtőközeg-töltettel rendelkező zárt hűtő- és klímatechnikai berendezések, valamint a hőszivattyúk, folyadékűtők kötelező szivárgásvizsgálatát évente, 50 tonna CO₂ egyenérték felett félévente a Tulajdonosnak, Üzemeltetőnek el kell végeztetnie képesített gazdálkodó szervezet szivárgásvizsgálatra jogosító F-gáz képesítést szerzett szakembereivel. Ezen felül a berendezést a rendelet szerinti illetékes Felügyelőséghez be kell jelenteni. (A CO₂ egyenértékek a készülékek kültéri egységein megtalálhatóak.)

Dokumentumok: minden kapcsolódó dokumentummal kapcsolatban a fő szabály, hogy akkor fogadható el a kiterjesztett garanciális igény, ha a kibocsátó és a termék (amire vonatkozik) egyaránt, egyértelműen beazonosítható a dokumentumból. Az azonosíthatóság a kibocsátó vonatkozásában a cég adatait, a termék vonatkozásában elsősorban a szériaszámot (Serial No.) - a berendezések oldalán található - és a típuszámot (Model) jelenti. Egyedi mérlegelés alapján elfogadható még a berendezés pontos típusának és a telepítés helyének együttes és pontos meghatározása.

JÓTÁLLÁS

Tájékoztató a jótállási jogokról II.

A jótállási határidő a fogyasztási cikk, fogyasztó részére történő **átadása**, vagy ha az üzembe helyezést a vállalkozás vagy annak megbízottja végzi, az **üzembe helyezés napjával** kezdődik.

Nem tartozik jótállás alá a hiba, ha annak oka a termék, fogyasztó részére való átadását követően lépett fel, így például, ha a hibát

- szakszerűtlen üzembe helyezés (kivéve, ha az üzembe helyezést a képesített vállalkozás, vagy annak képesített megbízottja végezte el, illetve, ha a szakszerűtlen üzembe helyezés a használati-kezelési útmutató hibájára vezethető vissza)
- rendeltetésszerű használat, a használati-kezelési útmutatóban foglaltak figyelmen kívül hagyása,
- helytelen tárolás, helytelen kezelés, rongálás,
- elemi kár, természeti csapás okozta.
- a kültéri egység levegő ellátásának gátlása, túltöltés, szennyezettség stb.

A rendellenes használatból meghibásodott készülék javítási költsége a jótállás időtartamán belül is a vásárlót terheli.

Vállalkozást (eladót) nem terheli szavatossági kötelezettség:

- ha a hibát a jogosult a szerződéskötés időpontjában ismerte;
- ha a hibát a jogosultnak a szerződéskötés időpontjában ismernie kellett.

Jótállás keretébe tartozó hiba esetén a fogyasztó

- elsősorban – választása szerint – kijavítást vagy kicserélést követelhet, kivéve, ha a választott jótállási igény teljesítése lehetetlen, vagy ha az a vállalkozásnak (eladónak) a másik jótállási igény teljesítésével összehasonlítva aránytalan többletköltséget eredményezne, figyelembe véve a szolgáltatás hibátlan állapotban képviselt értékét, a szerződésszegés súlyát és a jótállási igény teljesítésével a fogyasztónak okozott érdeksérelmet.
- ha a vállalkozás (eladó) a kijavítást vagy a kicserélést nem vállalta, e kötelezettségének megfelelő határidőn belül, a fogyasztó érdekeit kímélve nem tud eleget tenni, vagy ha a fogyasztónak a kijavításhoz vagy a kicseréléshez fűződő érdeke megszűnt, a fogyasztó – választása szerint – a vételár arányos leszállítását igényelheti, a hibát a vállalkozás költségére maga kijavíthatja vagy mással kijavíttathatja, vagy elállhat a szerződéstől. Jelentéktelen hiba miatt elállásnak nincs helye.

A fogyasztó a választott jogáról másira térhet át. Az áttéréssel okozott költséget köteles a vállalkozásnak megfizetni, kivéve, ha az áttérésre a vállalkozás adott okot, vagy az áttérés egyébként indokolt volt.

Ha a fogyasztó a termék meghibásodása miatt a vásárlástól (üzembe helyezéstől) számított három munkanapon belül érvényesít csereigényt, a vállalkozás nem hivatkozhat aránytalan többletköltségre, hanem köteles a terméket kicserélni, feltéve, hogy a meghibásodás a rendeltetésszerű használatot akadályozza.

JÓTÁLLÁS

A kijavítást vagy kicserélést – a termék tulajdonságaira és a fogyasztó által elvárható rendelkezésére figyelemmel – megfelelő határidőn belül, a fogyasztó érdekeit kímélve kell elvégezni. A vállalkozásnak törekednie kell arra, hogy a kijavítást vagy kicserélést legfeljebb tizenöt napon belül elvégezze.

A kijavítás során a termékbe csak új alkatrész kerülhet beépítésre.

Nem számít bele a jótállási időbe a kijavítási időnek az a része, amely alatt a fogyasztó a terméket nem tudja rendeltetésszerűen használni. A jótállási idő a terméknek vagy a termék részének kicserélése (kijavítása) esetén a kicserélt (kijavított) termékre (termékrészre), valamint a kijavítás következményeként jelentkező hiba tekintetében újból kezdődik.

A jótállási kötelezettség teljesítésével kapcsolatos költségek a vállalkozást terhelik. Amennyiben a Fogyasztó szervizhívást kezdeményez és a készülék hibátlannak minősül, akkor a kiszállást és a vizsgálatot töltött időt meg kell fizetni, ilyen esetnek minősül például, ha a berendezés azért nem működött, mert a távirányítóban nem volt megfelelő az elem, nem volt áram, stb.

A rögzített bekötésű, illetve a 10 kg-nál súlyosabb, vagy tömegközlekedési eszközön kézi csomagként nem szállítható terméket – a járművek kivételével – az üzemeltetés helyén kell megjavítani. Ha a javítás az üzemeltetés helyén nem végezhető el, a le- és felszerelésről, valamint az el- és visszaszállításról a forgalmazó gondoskodik.

A jótállás nem érinti a fogyasztó jogszabályból eredő – így különösen kellék- és termékszavatossági, illetve kártérítési – jogainak érvényesítését.

Fogyasztói jogvita esetén a fogyasztó a megyei (fővárosi) kereskedelmi és iparkamarák mellett működő békéltető testület eljárását is kezdeményezheti.

A jótállási igény a Jótállási jeggyel érvényesíthető.

Az elveszett Garanciajegyet csak az eladás napjának hitelt érdemlő igazolása (dátummal, bélyegzővel ellátott számla) esetén pótoljuk, az eladást követő egy éven belül.

Jótállásijegy Fogyasztó rendelkezésére bocsátásának elmaradása esetén a szerződés megkötését bizonyítottnak kell tekinteni, ha az ellenérték megfizetését igazoló bizonylatot - az általános forgalmi adóról szóló törvény alapján kibocsátott számlát vagy nyugtát - a Fogyasztó bemutatja.

Ebben az esetben az egy év kötelező jótállásból eredő jogok az ellenérték megfizetését igazoló bizonylattal érvényesíthetőek.

A jótállás a Garanciajegyhez vagy az ellenérték megfizetését igazoló bizonylathoz csatolt - a telepítés/üzembe helyezés szakszerűségét igazoló - beüzemelési jegyzőkönyvvel/munkalappal együtt érvényesíthető.

A fogyasztó jótállási igényét az üzembehelyezőnél, vagy a vállalkozásnál (eladó) érvényesítheti.

JÓTÁLLÁS

A vállalkozás (eladó) a minőségi kifogás bejelentésekor a fogyasztó és vállalkozás közötti szerződés keretében eladott dolgokra vonatkozó szavatossági és jótállási igények intézésének eljárási szabályairól szóló 19/2014. (IV. 29.) NGM rendelet (a továbbiakban: NGM rendelet) 4. §-a szerint köteles – az ott meghatározott tartalommal – jegyzőkönyvet felvenni és annak másolatát haladéktalanul és igazolható módon a fogyasztó rendelkezésére bocsátani. A vállalkozás (eladó), illetve a javítószolgálat (szerviz) a termék javításra való átvételekor az NGM rendelet 6. §-a szerinti elismervény átadására köteles.

A garanciális vagy egyéb javítás menete.

Amennyiben a berendezés semmilyen működésre utaló jelet nem ad, a használati útmutatóban részletezett hibaészlelés alapján nem sikerült a hibát beazonosítani (távírányítóból kifogyott az elem stb.), vagy a beltéri egység hibakódot ír ki, akkor a berendezést azonnal üzemén kívül kell helyezni, áramtalanítani és értesíteni az Eladó, telepítő, üzembe helyező, karbantartó céget (az esetleges hibakóddal), aki elvégzi a hibafeltárást és a javítást.

Fenntartjuk a jogot arra, hogy fődarab meghibásodása esetén a hiba okát és körülményeit megvizsgáljuk, tehát kompresszor meghibásodás esetén garanciálisnak vélt esetben a kompresszor kiszerelese előtt minden esetben értesíteni kell bennünket. Az értesítést és az időpont egyeztetést az üzembe helyezőnek kell megtennie.

JAVÍTÁSI SZELVÉNYEK

A jótállási igény bejelentésének időpontja: _____

Javítás megkezdésének időpontja: _____

Hiba oka: _____

Javítás módja: _____

A termék javításának időpontja: _____

A jótállási igény bejelentésének időpontja: _____

Kijavításra megkezdésének időpontja: _____

Hiba oka: _____

Javítás módja: _____

A termék javításának időpontja: _____

A jótállási igény bejelentésének időpontja: _____

Kijavításra megkezdésének időpontja: _____

Hiba oka: _____

Javítás módja: _____

A termék javításának időpontja: _____

A jótállási igény bejelentésének időpontja: _____

Kijavításra megkezdésének időpontja: _____

Hiba oka: _____

Javítás módja: _____

A termék javításának időpontja: _____

A KÉSZÜLÉK CSERÉJE ESETÉN TÖLTENDŐ KI!

A készülék cseréjének időpontja: _____

KARBANTARTÁSI IGAZOLÁSOK

Kérjük, bélyegeztesse le a karbantartást végző céggel az alábbi igazolásokat!

KARBANTARTÁSI IGAZOLÁS

1

20 ____ év ____ hó ____ nap

nyomásértékek ellenőrzése
kültéri kondenzátor tisztítása
befűjt léghőmérséklet mérése, járatási próba
cseppvízelvezetés ellenőrzése, tisztítása
beltéri egység tisztítása, baktérium-
mentesítése

KARBANTARTÁSI IGAZOLÁS

2

20 ____ év ____ hó ____ nap

nyomásértékek ellenőrzése
kültéri kondenzátor tisztítása
befűjt léghőmérséklet mérése, járatási próba
cseppvízelvezetés ellenőrzése, tisztítása
beltéri egység tisztítása, baktérium-
mentesítése

KARBANTARTÁSI IGAZOLÁS

3

20 ____ év ____ hó ____ nap

nyomásértékek ellenőrzése
kültéri kondenzátor tisztítása
befűjt léghőmérséklet mérése, járatási próba
cseppvízelvezetés ellenőrzése, tisztítása
beltéri egység tisztítása, baktérium-
mentesítése

KARBANTARTÁSI IGAZOLÁS

4

20 ____ év ____ hó ____ nap

nyomásértékek ellenőrzése
kültéri kondenzátor tisztítása
befűjt léghőmérséklet mérése, járatási próba
cseppvízelvezetés ellenőrzése, tisztítása
beltéri egység tisztítása, baktérium-
mentesítése

KARBANTARTÁSI IGAZOLÁS

5

20 ____ év ____ hó ____ nap

nyomásértékek ellenőrzése
kültéri kondenzátor tisztítása
befűjt léghőmérséklet mérése, járatási próba
cseppvízelvezetés ellenőrzése, tisztítása
beltéri egység tisztítása, baktérium-
mentesítése

KARBANTARTÁSI IGAZOLÁS

6

20 ____ év ____ hó ____ nap

nyomásértékek ellenőrzése
kültéri kondenzátor tisztítása
befűjt léghőmérséklet mérése, járatási próba
cseppvízelvezetés ellenőrzése, tisztítása
beltéri egység tisztítása, baktérium-
mentesítése

KARBANTARTÁSI IGAZOLÁS

7

20 ____ év ____ hó ____ nap

nyomásértékek ellenőrzése
kültéri kondenzátor tisztítása
befűjt léghőmérséklet mérése, járatási próba
cseppvízelvezetés ellenőrzése, tisztítása
beltéri egység tisztítása, baktérium-
mentesítése

KARBANTARTÁSI IGAZOLÁS

8

20 ____ év ____ hó ____ nap

nyomásértékek ellenőrzése
kültéri kondenzátor tisztítása
befűjt léghőmérséklet mérése, járatási próba
cseppvízelvezetés ellenőrzése, tisztítása
beltéri egység tisztítása, baktérium-
mentesítése

KARBANTARTÁSI IGAZOLÁSOK

Kérjük, bélyegeztesse le a karbantartást végző céggel az alábbi igazolásokat!

KARBANTARTÁSI IGAZOLÁS 9

20 ____ év ____ hó ____ nap

nyomásértékek ellenőrzése
kültéri kondenzátor tisztítása
befűjt léghőmérséklet mérése, járatási próba
cseppvízelvezetés ellenőrzése, tisztítása
beltéri egység tisztítása, baktérium-
mentesítése

KARBANTARTÁSI IGAZOLÁS 10

20 ____ év ____ hó ____ nap

nyomásértékek ellenőrzése
kültéri kondenzátor tisztítása
befűjt léghőmérséklet mérése, járatási próba
cseppvízelvezetés ellenőrzése, tisztítása
beltéri egység tisztítása, baktérium-
mentesítése

KARBANTARTÁSI IGAZOLÁS 11

20 ____ év ____ hó ____ nap

nyomásértékek ellenőrzése
kültéri kondenzátor tisztítása
befűjt léghőmérséklet mérése, járatási próba
cseppvízelvezetés ellenőrzése, tisztítása
beltéri egység tisztítása, baktérium-
mentesítése

KARBANTARTÁSI IGAZOLÁS 12

20 ____ év ____ hó ____ nap

nyomásértékek ellenőrzése
kültéri kondenzátor tisztítása
befűjt léghőmérséklet mérése, járatási próba
cseppvízelvezetés ellenőrzése, tisztítása
beltéri egység tisztítása, baktérium-
mentesítése

KARBANTARTÁSI IGAZOLÁS 13

20 ____ év ____ hó ____ nap

nyomásértékek ellenőrzése
kültéri kondenzátor tisztítása
befűjt léghőmérséklet mérése, járatási próba
cseppvízelvezetés ellenőrzése, tisztítása
beltéri egység tisztítása, baktérium-
mentesítése

KARBANTARTÁSI IGAZOLÁS 14

20 ____ év ____ hó ____ nap

nyomásértékek ellenőrzése
kültéri kondenzátor tisztítása
befűjt léghőmérséklet mérése, járatási próba
cseppvízelvezetés ellenőrzése, tisztítása
beltéri egység tisztítása, baktérium-
mentesítése

KARBANTARTÁSI IGAZOLÁS 15

20 ____ év ____ hó ____ nap

nyomásértékek ellenőrzése
kültéri kondenzátor tisztítása
befűjt léghőmérséklet mérése, járatási próba
cseppvízelvezetés ellenőrzése, tisztítása
beltéri egység tisztítása, baktérium-
mentesítése

KARBANTARTÁSI IGAZOLÁS 16

20 ____ év ____ hó ____ nap

nyomásértékek ellenőrzése
kültéri kondenzátor tisztítása
befűjt léghőmérséklet mérése, járatási próba
cseppvízelvezetés ellenőrzése, tisztítása
beltéri egység tisztítása, baktérium-
mentesítése

JEGYZETEK

JEGYZETEK





Köszönjük, hogy RCOOL terméket választott!

www.rcool.hu



A gyártó fenntartja a konstrukció és a felszereltség megváltoztatásának jogát.
A leírásban szereplő ábrák tájékoztató jellegűek, a konkrét kialakítás ezektől eltérő lehet. Az esetleges nyomdai hibákért felelősséget nem vállalunk.