



# Kezelési útmutató

## RCOOL

**KAZETTÁS, LÉGCSATORNÁS  
ÉS PARAPETES (ÁLLÓ/MENNYEZETI)  
split légkondicionáló berendezésekhez**

Az útmutató az alábbi típuszámú berendezésekhez készült:

**KSZKLM613 GRA12CAB932-GRA12CAP932-GRA12CAK932**  
3,5 KW KAZETTÁS SZETT

**KSZKLM614 GRA18CAB932-GRA18CAP932-GRA18CAK932**  
5,3 KW KAZETTÁS SZETT

**KSZKLM615 GRA24CAB932-GRA24CAP932-GRA24CAK932**  
7 KW KAZETTÁS SZETT

**KSZKLM616 GRA18DUB932-GRA18DUK932**  
5,3 KW LÉGCSATORNÁS SZETT

**KSZKLM617 GRA24DUB932-GRA24DUK932**  
7 KW LÉGCSATORNÁS SZETT



# TARTALOM

## ÜZEMELTETÉSI INFORMÁCIÓK

Biztonsági figyelmeztetések	1
Megjegyzések a használatához	6
A berendezés részei	8
Az infravörö távirányító	9
A vezetékes távirányító	16
Tisztítás és karbantartás	30
Hibakeresés	32

## TELEPÍTÉSI INFORMÁCIÓK

Figyelmeztetések az üzembehelyezéshez	34
A beltéri egység felszerelése	37
A kültéri egység felszerelése	52
Elektromos bekötés	55
Csővek felszerelése	56
A felszerelést követő átvizsgálás és próbaüzem	62
Karbantartási figyelmeztetés	63

## GARANCIÁLIS INFORMÁCIÓK

Jótállási jegy	65
----------------	----

*Figyelem! A kézikönyvben szereplő összes kép csak szemiatikus ábra, a valóságban előfordulhatnak eltérések a készülékhez képest. A kézikönyvben szereplő funkciók, műszaki adatok, a folyamatos fejlesztéseknek köszönhetően változhatnak, továbbá készülék típusonként különbözőek lehetnek. A legfrissebb technikai információkért keresse fel a [www.rcool.hu](http://www.rcool.hu) honlapot.*

# ÜZEMELTETÉSI INFORMÁCIÓK

**Köszönjük, hogy RCOOL terméket választott!**

Kérjük, a kezelési útmutatót figyelmesen olvassa el és őrizze meg, hogy a későbbiekben is felhasználhassa a benne szereplő információkat.

[www.rcool.hu](http://www.rcool.hu)

## BIZTONSÁGI FIGYELMEZTETÉSEK

A készülék nem megfelelő felszerelése vagy működtetése az emberek, anyagi javak sérülését okozhatja. A nem rendeltetésszerű használatból fakadó károkért felelősséget nem vállalunk! A készülék felszerelését, beüzemelését, javítását kizárólag a vonatkozó rendletekben meghatározott „képesített személy” végezheti!

A veszély súlyosságát a következő jelzések fejezik ki:

### FIGYELMEZTETÉS ▲

Ez a jelzés jelképezi a halált vagy súlyos sérülést is okozó esetek lehetőségét.

### ÖVINTÉZKEDÉS ▲

Ez a jelzés jelképezi a sérülést vagy károsodást okozó esetek lehetőségét.

### FIGYELMEZTETÉS ▲

Ez a készülék csak felügyelet mellett használható. 8 év feletti gyermekek, csökkent mentális- vagy fizikai képességű személyek esetében, csak abban az esetben, ha megértették a lehetséges kockázatokat. Gyermekek a készülékkel nem játszhatnak, tisztítást és karbantartást nem végezhetnek felügyelet nélkül.

### FIGYELMEZTETÉS ▲

A légkondicionáló berendezés R32 hűtőközeget tartalmaz.



Megjegyzés: Az R32 hűtőközeggel ellátott berendezés nem megfelelő telepítés, használat és karbantartás esetén, anyagi és személyi sérülést okozhat. A légkondicionáló berendezés telepítéséhez, használatához, javításához és tárolásához a helyiség alapterületének több mint 5 m<sup>2</sup> kell lennie. A szobaterületekhez rendelt pontos töltéssúly maximumokat a „töltéssúly követelményei” táblázatban találja. Ne siettesse a leolvasztási folyamatot, csak a gyártó által meghatározott módon tisztítsa, illetve jégtelenítse a készüléket. A légkondicionáló berendezést tilos átszűrni vagy meggyújtani. Használat előtt ellenőrizze, hogy a hűtőközeg csövezése nem sérült-e. A légkondicionáló berendezést ne tárolja nyílt láng vagy egyéb hőforrás közelében, mint például gáztűzhely vagy működő hőszugárzó. Figyelem, a hűtőközeg szagtalan lehet. Biztosítsa a légkondicionáló berendezés tárolásakor az esetleges mechanikai sérülések elkerülését. Az R32 hűtőközeggel töltött légkondicionáló berendezés karbantartása vagy javítása kizárólag képzett szakember által, és csak biztonsági ellenőrzés után végezhető el. A légkondicionáló berendezést csak szelepfedéllel ellátva telepíthető! A telepítés, használat vagy karbantartás előtt figyelmesen olvassa el a használati útmutatót.

## BIZTONSÁGI FIGYELMEZTETÉSEK

A légkondicionáló készülék földelése kötelező. A nem megfelelő földelés áramütést okozhat.

A földelés nem köthető gázvezetésekre, villanyoszlopra, vagy telefon földvezetésekre.



Ha a készülék hosszabb ideig nincs használatban, akkor azt ki kell húzni a hálózati csatlakozóaljzattól, vagy le kell kapcsolni az áramkörrel a biztonság érdekében.

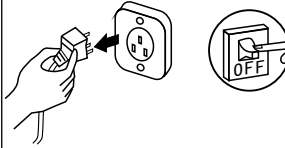

Amennyiben a berendezés villásdugóval csatlakozik a hálózathoz, a konnektorba történő csatlakoztatás előtt győződjön meg a villásdugó pormentesítéséről és a konnektorba történő teljes csatlakoztatásáról.



Ha a hálózati zsinór sérült, az csak szakember által cserélhető.



Ne érintse meg a hálózati csatlakozót nedves kézzel, vagy a készülék működése közben. Ez áramütést vagy tüzet okozhat.



**NE!**

A beltéri egység és a távirányító víztől és nedveségtől óvandó. Ellenkező esetben áramszünetet vagy tüzet is okozhat.

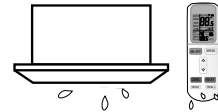

**NE!**

Tisztítás vagy karbantartás előtt a készülék áramtalanítandó.

Ellenkező esetben áramütést vagy sérülést okozhat.



Amennyiben a berendezés villásdugóval csatlakozik a hálózathoz, a hálózati csatlakozó eltávolítását ne a vezetéknél fogva tegye. A hálózati csatlakozó vége, ez esetben áramütést is okozhat.

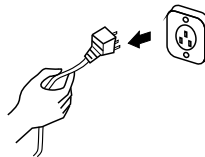

**NE!**

Amennyiben a berendezés villásdugóval csatlakozik a hálózathoz, a hálózati csatlakozó nem dugható hosszabbítóba vagy elosztóba. Ellenkező esetben áramütést vagy tüzet is okozhat.

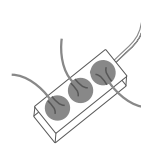

**NE!**

## BIZTONSÁGI FIGYELMEZTETÉSEK

Lehetőleg ne telepítse a légkondicionáló berendezést olyan helyre, ahol gyúlékony gázt vagy folyadékot tárolnak! A távolság minimum 1m legyen a készüléktől.

Ez tüzesetet okozhat.

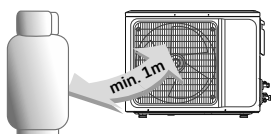

Ne használjon a tisztításhoz maró anyagot, ne szórjon vizet vagy más folyadékot a készülékre.

Ez áramütéshez vagy a készülék meghibásodásához vezethet.

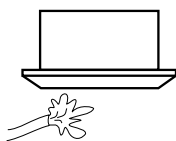

**NE!**

Ne tegyen kísérletet a készülék javítására, minden esetben feltétlenül bízza azt szakemberre.

A hozzá nem értő javítási kísérlet áramütést vagy tüzet okozhat.

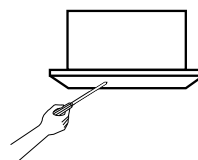

**NE!**

Ne használja a készüléket viharos időben!

Ha villámárlást tapasztal, az elektronikus alkatrészek védelme érdekében azonnal áramtalanítsa a készüléket!

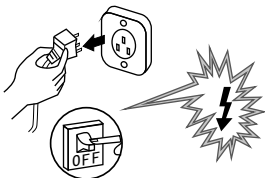

Ne tegye a kezét vagy más eszközt a levegő ki- vagy beáramló útjába.

Ez könnyen személyi sérüléshez vagy a készülék meghibásodásához vezethet.

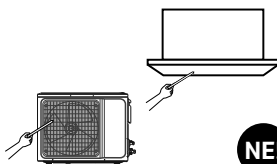

**NE!**

Kérjük ügyeljen a készülék rögzítésére, az csak stabil konzolokon állhat.

Ha a tartókonzol sérült, az a készülék leeséséhez és személyi sérüléshez vezethet.

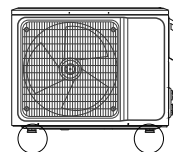

Ne zárja el vagy fedje le a ki- és beáramló levegő útját.

Ez a hűtő- és fűtő teljesítmény csökkenését és a rendszer teljes leállását is okozhatja.

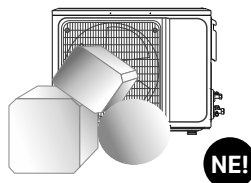

**NE!**

Ne engedje a légkondicionáló berendezést (gáz) fűtő egység felé fúvatni. Ellenkező esetben tökéletlen égést eredményezhet a (gáz) fűtő egységnél, amely mérgezést okozhat.

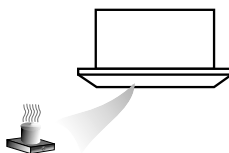

Földzárlat megszakító (kismegszakító) beiktatása szükséges a készülék elé az áramütés elkerülése végett. A készülék elektromos bekötését, az irányadó szabványok szerint, szakemberrel kell elvégezteni.



## BIZTONSÁGI FIGYELMEZTETÉSEK

Ha a vezeték sérült, csak szakképzett személy végezheti a cseréjét.

Ne tegye ki a beltéri egységet közvetlen napfénynek.

Ha a porszűrő koszos, a hűtési, illetve fűtési teljesítmény csökken. Tisztítsa a szűrőket rendszeresen.

Ne álljon a kültéri egység tetejére. Meghibásodást vagy sérülést okozhat.

Ha külső rádiófrekvenciás zavar miatt (pl. mobiltelefon) a készülék kikapcsol, áramtalanítsa a berendezést, majd néhány perc múlva ismét helyezze feszültség alá, és indítsa újra a készüléket.

Ha hosszú ideig folyamatosan használja a készüléket, rendszeresen szellőztessen.

### FIGYELMEZTETÉS ▲

A készülékhez csatlakoztatott csatornák nem tartalmazhatnak gyújtó/szíkra forrást.

Ne helyezze az alábbi készülékeket a beltéri egység alá:

- Mikrohullámú sütő, tűzhely vagy egyéb hőforrás.
- Számítógép és egyéb elektrosztatikus készülék.
- Olyan fali dugalj amihez rendszeresen csatlakoztatnak készülékeket.
- A beltéri és kültéri egység közötti kalorikus csőcsatlakozások nem használhatók fel újra, kivéve, ha a csöveket újra peremezik.

### A termék üvegházhatású hűtőközeget tartalmaz.

A hűtőközeg szivárgása klímaváltozást is okozhat. Az alacsonyabb GWP értékű hűtőközeg kisebb, a magasabb GWP értékű nagyobb hatású globális felmelegedést okozhat a levegőbe kerülése esetén. A berendezés GWP értékeiről a készülékhez mellékelt adatlapon, ill. a kültéri egység címkéjén talál pontos adatokat.

Soha ne próbálja a készülékben lévő hűtőközeget leengedni vagy a rendszert megbontani, minden felmerülő hiba esetében azonnal forduljon szakemberhez.

### WEEE figyelmeztetés

Ez a jelzés a termékeken, csomagoláson és/vagy a hozzá tartozó dokumentációban azt jelzi, hogy az elhasználdott elektromos, elektronikus termékeket és elemeket nem szabad az általános háztartási hulladékba keverni. Az elhasználdott termékek és elemek megfelelő kezelésének, visszanyerésének és újrahasznosításának érdekében azokat az erre kijelölt gyűjtő helyekre vigye, az Ön nemzeti előírásai és az Európai Unió 2002/96/EK és 2006/66/EK direktívái szerint.



## BIZTONSÁGI FIGYELMEZTETÉSEK

### ÓVINTÉZKEDÉSEK ▲

Lehetőleg ne hagyja nyitva az ajtókat vagy ablakokat a készülék üzemelése közben. Ellenkező esetben a hűtő- vagy fűtő kapacitás csökkenhet.

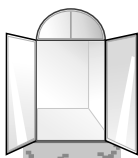

Ne helyezzen a kültéri egységre nehéz tárgyakat. Ez személyi sérüléshez és a készülék meghibásodásához vezethet.

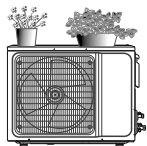

NE!

A készüléket csak rendeltetésszerűen használja, más módon (pl.: ruhaszárítás, ételhűtés stb.) ne.

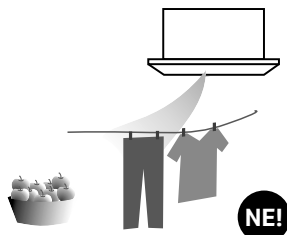

NE!

Ne fúvasson hideg levegőt hosszú ideig egy személyre, vagy személyekre. Ez könnyen megbetegedéshez vezethet.

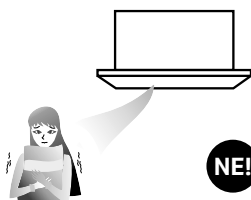

NE!

Mindig állítsa be a megfelelő hőmérsékletet.

A külső- és belső hőmérséklet közötti túl nagy különbség beállítása nem ajánlott. A megfelelő hőmérséklet beállításával elkerülhető a készülék túlzott energiafogyasztása.

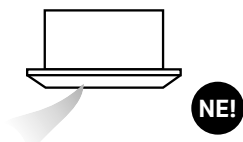

NE!

Ha a légkondicionáló berendezés fixen van bekötve az elektromos hálózatba, akkor a már említett földzárlat megszakító (kismegszakító) beiktatása szükséges.



# MEGJEGYZÉSEK A HASZNÁLATHOZ

## A következő feltételek befolyásolhatják a normál működést

A táblázatban megjelölt hőmérséklet-tartományok közötti használat során előfordulhat, hogy bizonyos körülmények között a készülék rendellenesen működik, esetleg leáll, ez nem feltétlenül utal hibás működésre.

Hűtés	Kültér	52°C (T1)* felett -10°C alatt
	Beltér	18°C alatt
Fűtés	Kültér	24°C felett -15°C alatt
	Beltér	24°C felett

- Ha a környezeti hőmérséklet túl magas, a készülékben bekapcsolhat a hővédelem, mely a készülék leállítását okozza.
- Ha a külsőhőmérséklet túl alacsony és/vagy a levegő páratartalma magas, a kültéri egység hőcserélője lefagyhat, lederesedhet, amely leolvasztáskor extrém vízszivárgáshoz vagy más, átmeneti rendellenes működéshez vezethet, ez nem feltétlenül jelenti a készülék hibáját.
- Folyamatos hűtés vagy páramentesítés közben 80% feletti páratartalom (különösen nyitott ablakok) esetén, víz kondenzálódás vagy csöpögés tapasztalható a beltéri egységnél. Ez nem minden esetben utal hibás működésre, ha folyamatosan (alacsony páratartalom esetén is) tapasztalja a jelenséget, keressen fel egy szakembert.

## Megjegyzések a fűtés üzemmódhoz

A beltéri egység ventilátora nem indul el azonnal fűtés üzemmód esetén, hogy elkerülje a nemkívánt hűvös levegő befúvását (ez normális működésre utal).

Ha a kinti környezet hideg és nedves, a kültéri egység hőcserélőjén jég képződhet, amely csökkenti a fűtőkapacitást. Ekkor a légkondicionáló, a normál működés részeként, automatikusan elkezd a leolvasztást.

Leolvasztási üzemmód alatt a készülék abbahagyja a fűtést kb. 5-12 percre és a kültéri egység gőzölöghet. Ez normális jelenség, a gyors leolvasztás eredménye.

A fűtés automatikusan folytatódik a leolvasztás befejezésekor.

\* A T1 (éghajlati típus) értéke megfelel az ISO 5151-nek.



## MEGJEGYZÉSEK A HASZNÁLATHOZ

---

*Figyelem! A készülék kültéri egységéből fűtési üzemmódban folyamatosan, nagy mennyiségű nedveség (kondenzátum) távozik, melynek megfelelő elvezetéséről gondoskodni kell (lásd. 62. oldal)!  
Ügyeljen arra, hogy tartósan 0 °C alatti külső hőmérséklet és különösen magas kültéri páratartalom esetén, a leolvadt kondenzátum belefagyhat a készülékház alsó részébe. Ez rendszerint nem okoz különösebb problémát, de tartós extrém hideg esetén, gyakrabban kell ellenőrizni a kültéri egységet és masszív jégképződés esetén, javasolt kikapcsolni a berendezést, amíg a jég le nem olvad.*

### Megjegyzések a kikapcsoláshoz

A készülék kikapcsolásakor a vezérlőpanel automatikusan eldönti, hogy azonnal megállítja a készüléket, vagy néhány percre tovább működik alacsonyabb frekvencián és légsebességgel.

### Rendkívüli működtetés

- Ha a távirányító elveszett vagy törött, használja a vészkapcsolót a készülék ki-, bekapcsolásához.
- A gomb megnyomása a készülék kikapcsolt állapota esetében a készülék AUTO üzemmódban történő elindulását eredményezi, ismételt megnyomása pedig a készülék kikapcsol.
- A gomb a beltéri egységen található. (Lehetőleg használjon vékony, tompa, nem fémes tárgyat a gomb megnyomásához.)

### Légáram irányának változtatása

A kifúvó lamellák motoros beállítása a távirányító segítségével, távolról történik. A lamellák kézzel történő mozgatása személyi sérülést és a készülék meghibásodását okozhatja.

**A sérülés és hibás működés elkerülése végett, kérjük ellenőrizze a készülék használata előtt az alábbiakat:**

- Győződjön meg a csatlakozó vezeték és a földelés megfelelő rögzítéséről.
- Győződjön meg a szűrők megfelelő rögzítéséről.
- Győződjön meg arról, hogy a beszívott és a kifúvott levegőt semmi sem akadályozza.
- Tisztítsa meg a szűrőt a használat előtt.
- Ellenőrizze a kültéri egység tartókonzolja állapotát. Ha hibásnak találja, értesítse a telepítést végző szakembert.

## A BERENDEZÉS RÉSZEI

**Kazettás beltéri egység**

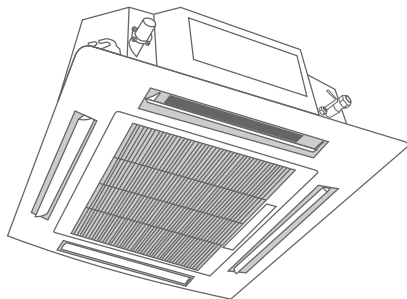

**Légcsatornás beltéri egység**

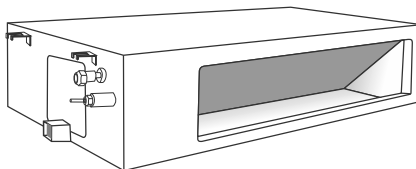

**Parapetes (álló, mennyezeti) beltéri egység**

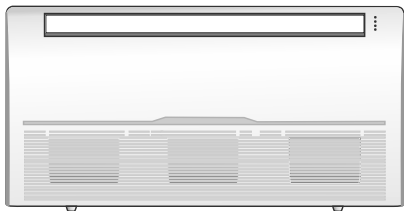

**Kültéri egység**

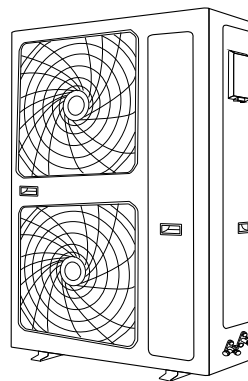
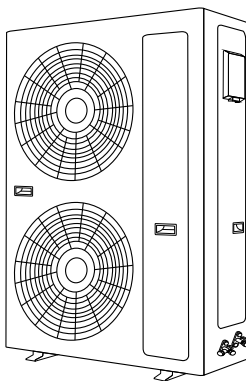
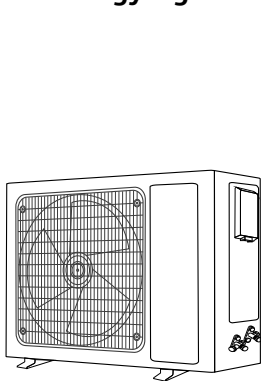

*Figyelem! A képek csak szematikus ábrák, a valóságtól eltérőek lehetnek.*

## AZ INFRAVÖRÖS TÁVIRÁNYÍTÓ (felszereltségtől függően)

### FIGYELEM!

- Működtetés közben mindig tartsa a távirányítót a légkondicionáló berendezés felé.
- A megfelelő működés érdekében, a távirányítónak a készüléktől 8 méteren belül kell lennie.
- Ne legyen semmilyen tárgy a készülék és a távirányító között, ami akadályozná a működtetést.
- Ne ejtse vagy dobja le a távirányítót.
- Ne tegye ki a távirányítót sugárzó hőnek, erős napsugárzásnak vagy egyéb hőforrás közelébe.
- A távirányítóhoz ne használjon akkumulátorokat. A távirányító 2 db AAA elemmel működik.
- Távolítsa el az elemeket a távirányítóból, ha hosszabb ideig nem használja azt.
- Ha a beltéri egység nem jelzi hanggal az átvitelt, illetve a távirányító kijelzőjén nem látható az átvitel jele, az elemeket ki kell cserélni. Az elem állapota nyomon követhető a távirányító kijelzőjén. 
- A használt elemeket az arra kijelölt helyen adja le.

### Az elemek cseréje

1. Távolítsa el a fedelet a nyílal jelzett irányba.
2. Helyezzen két új elemet a távirányítóba, ügyeljen a helyes polaritásra (+/-).
3. Helyezze vissza a fedelet.



*Megjegyzés: A kijelzőn a bekapcsoláskor, vagy az elemek behelyezésekor minden szimbólum látható. A normál működtetés közben azonban csak az aktuális funkció szimbólumai jelennek meg.*

# AZ INFRAVÖRÖS TÁVIRÁNYÍTÓ

## Külső kezelőfelület

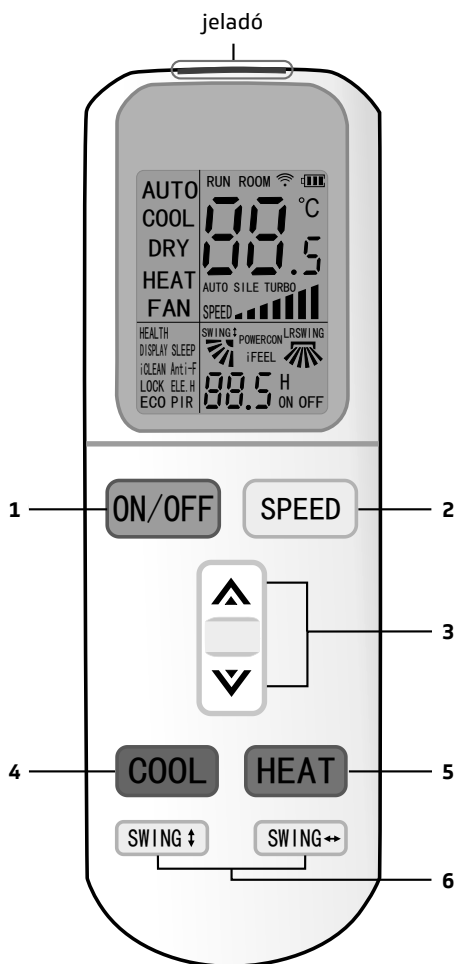

### 1 ON/OFF gomb

A gomb megnyomásakor a készülék elindul (az előző beállítások szerint), illetve megáll, ez törölheti az időzítő vagy az elalvás funkciót. Bekapcsolt állapotban a távirányító kijelzőjén a RUN felirat látható.

### 2 SPEED gomb

A gomb megnyomásakor a sebesség az alábbi ábrán látható módon változik:

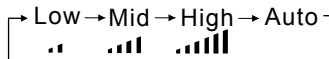

### 3 ▲ ▼ gombok

A ▲ gomb megnyomásakor, a beállított hőmérsékletet 0,5°C-kal növekszik.

A ▼ gomb megnyomásakor, a beállított hőmérsékletet 0,5°C-kal csökken.

A hőmérséklet a gomb folyamatos nyomva tartásával gyorsan változtatható, a hőmérséklet tartomány 16°C-tól 32°C-ig állítható. (Előfordulhat, hogy a beltéri egység kijelzője típustól függően egész fokokat jelez ki. Ez esetben csak minden második gombnyomásra változik a beltéri egység kijelzőjén a hőmérséklet.)

### 4 COOL gomb

A gomb megnyomásakor bekapcsol a hűtés üzemmód.

### 5 HEAT gomb

A gomb megnyomásakor bekapcsol a fűtés üzemmód.

### 6 SWING gombok\*

A SWING gombok a légáram irányának beállítására szolgálnak. A gomb(ok) megnyomásával megindul a fel/le (balra/jobbra) „legyező” funkció, majd gomb(ok) újbóli megnyomásával a lamellák fix pozícióban maradnak. A fel/le (jobbra/balra) „legyezés” funkció legutolsó beállítását megjegyzi a készülék, így ki és bekapcsoláskor, illetve üzemmódváltáskor a beállítás megmarad.

\* A funkciók felszereltség függvényében változhatnak

# AZ INFRAVÖRÖS TÁVIRÁNYÍTÓ

## Belső kezelőfelület

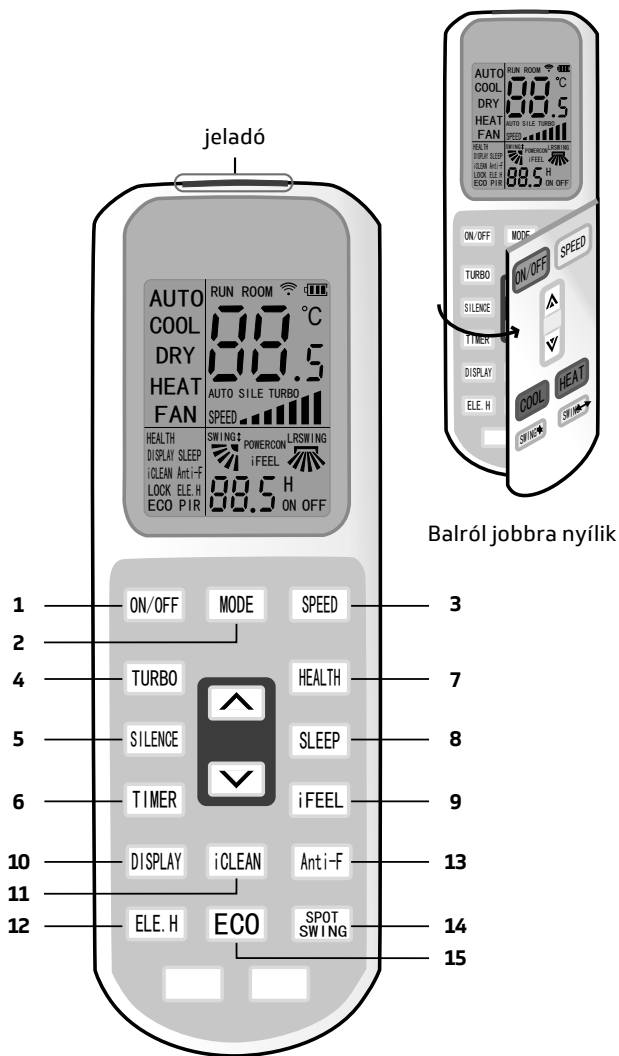

Megjegyzés: A távirányító külső gombjai csak a fedél zárt állapotában működnek megfelelően. A képen egy általános távirányító látható, amelyen minden funkció gomb látható. Ezek a funkciók modelltől függően eltérőek lehetnek.

## AZ INFRAVÖRÖS TÁVIRÁNYÍTÓ • Belső kezelőfelület

### 1 ON/OFF gomb

A gomb megnyomásakor a készülék (az előző beállítások szerint) elindul vagy megáll, ez törölheti az időzítőt vagy az elalvás funkciót. Bekapcsolt állapotban a távirányító kijelzőjén a RUN felirat látható.

### 2 MODE gomb

A gomb megnyomásakor az üzemmód az alábbi ábrán látható módon változik: (Auto – Hűtés – Szárítás – Fűtés – Ventilátor)

AUTO → COOL → DRY → HEAT → FAN

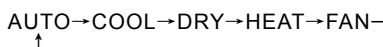

### 3 SPEED gomb

A gomb megnyomásakor a sebesség az alábbi ábrán látható módon változik:

Low → Mid → High → Auto

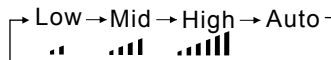

### 4 TURBO gomb

A turbo üzemmód maximális sebességre kapcsolja a befűvást. Be vagy kikapcsolása hűtő vagy fűtő üzemmódban lehetséges (a kijelzőn megjelenik, illetve eltűnik a TURBO szimbólum).

A megfelelő hőfok elérésekor a turbo funkció kikapcsol és a befűvást az alapértelmezett sebességre áll vissza.

Ez a funkció nem érhető el az auto, dry (szárítás) vagy fan (ventilátor) üzemmódokban.



### 5 SILENCE gomb\*

A gomb megnyomásával be vagy kikapcsolható a csendes üzemmód (a kijelzőn megjelenik, illetve eltűnik a SILE szimbólum). Ebben az üzemmódban a beltéri ventilátor egészen alacsony zajszinttel működik.

### 6 TIMER gomb

Kikapcsolt állapotban ezzel tudja időzíteni a bekapcsolást, bekapcsolt állapotban pedig a kikapcsolást.

Nyomja meg a TIMER gombot egyszer, és függően attól, hogy a készülék, ill. a távszabályzó be, vagy ki van kapcsolva, a TIMER ON,

vagy a TIMER OFF felirat villogni kezd. Ekkor a  vagy  gomb segítségével tudja beállítani a kívánt időt. (Folyamatosan tartva az idő gyorsabban változik.) A beállítási tartomány 0.5 és 24 óra között lehetséges.

Ezután nyomja meg még egyszer a TIMER gombot és azzal elmenti a beállítást. A távirányító azonnal küldi a jelet a berendezésnek és a villogás megszűnik.

Amennyiben a gomb nem kerül megnyomásra több mint 10 mp-ig, az időzítő nem aktiválódik.

Ha az időzítés beállításra került, a gomb újabb megnyomásával kiléphet az időzítőből.

### 7 HEALTH gomb

A gomb megnyomásával be, vagy kikapcsolható a HEALTH üzemmódban szolgáltatás. A kijelzőn megjelenik, illetve eltűnik a HEALTH szimbólum.

(A szolgáltatás R32-es hűtőközeggel szerelt készülékek esetében nem elérhető.)

### 8 SLEEP gomb

A SLEEP gomb megnyomásakor megjelenik a SLEEP szimbólum.

Hűtés üzemmódban, a készülék az első 2 órában, óránként 1°C-kal megemeli a szoba hőmérsékletét, fűtés üzemmódban pedig 2°C-kal csökkenti azt.

A készülék 10 óras működés után kilép az üzemmódból és visszatér az előző beállításra. Megjegyzés: a MODE vagy az ON/OFF gomb megnyomása törli az éjszakai üzemmódot.

### 9 iFEEL gomb\*

Bekapcsoláskor az iFEEL, a ROOM szimbólum, valamint a távirányítón mért hőmérséklet jelenik meg a távirányító kijelzőjén. Ekkor a készülék elsősorban a távirányítón mért hőmérsékletet veszi alapul működés közben. A funkció használata közben, a távirányítónak folyamatosan a készülék felé kell néznie. Ha 10 percig nem érzékel jelet a készülék, a funkció kikapcsol, de a távirányítón a jelzés továbbra is látható marad.

## AZ INFRAVÖRÖS TÁVIRÁNYÍTÓ • Belső kezelőfelület

Ez a funkció Ventilátor üzemmódban nem elérhető.

### 10 DISPLAY gomb

Ebben az üzemmódban a gomb egyszeri megnyomásával kikapcsolható a beltéri egység kijelzője pl. éjszaka. A gomb újbóli megnyomásával a beltéri egység kijelzője a környezeti (iFEEL funkció esetén a távirányító által mért) hőmérsékletet mutatja 5 mp-ig.

### 11 iCLEAN gomb\*

A távirányító **kikapcsolt** állapotában nyomja meg az iCLEAN gombot, megjelenik az iCLEAN szimbólum és a készülék elindítja az öntisztító funkciót.

A készülék a helyiség levegőjében lévő pára (kondenzáció) segítségével „átmossa”, majd leszártja a beltéri egység hőcserélőjét, ezzel lassítva a penész és a kellemetlen szagok kialakulását. A folyamat kb. 35 percig tart. (A funkció nem helyettesíti teljes mértékben a rendszeres karbantartást, tisztítást.)

### 12 ELE.H gomb

Fűtési üzemmódban a gomb megnyomásával bekapcsolható a kiegészítő elektromos fűtés. (A funkció az európai modelleknél nem elérhető.)

### 13 Anti-FUNGUS gomb\*

Ennek a funkciónak a lényege, hogy a készülék kikapcsolását követően felfűtéssel kiszárítsa az elpárologtatót, ezáltal megakadályozza annak gombásodását, a kellemetlen szagok kialakulását. (A funkció nem helyettesíti teljes mértékben a rendszeres karbantartást, tisztítást.)

Ez a funkció a távirányítóval aktiválható, kizárólag **hűtés**, **szárítás** és **auto** üzemmódokban.

A folyamat közben a vízszintes légterelők alapbeállítás szerint állnak be, a légkondicionáló fűtés üzemmódba kapcsol, a belső ventilátor alacsony fokozaton 3 percig működik, majd pedig leáll.

A funkció bekapcsolásának menete:

A készülék kikapcsolt állapotában irányítsa a távirányítót a beltéri egység felé és tartsa lenyomva az **Anti-FUNGUS** gombot. A kijelzőn megjelenik az ANTI-F szimbólum. A készülék 5 csipogó hangot hallat, amely azt jelzi, hogy a funkciót beállította. Ezt követően – hacsak a készülék nincs teljesen kikapcsolva, vagy a funkció manuálisan megszüntetve – ez a funkció az alapbeállítás része lesz (a távirányító kijelzőjén kikapcsolt állapotban megmarad az ANTI-F szimbólum), és a jövőben minden kikapcsolás után kiszárítja készülékét.

**A funkció kikapcsolása:**

1. A készülék kikapcsolt állapotában irányítsa a távirányítót a beltéri egység felé és tartsa lenyomva az Anti-FUNGUS gombot. A készülék 5 csipogó hangot hallat, amely azt jelzi, hogy a funkciót kikapcsolta;
2. Kapcsolja ki a készüléket.

Amennyiben ez a funkció aktív, nem ajánlatos a készüléket annak teljes leállása előtt újraindítani. A készülék időzített leállítása esetén a funkció nem működik.

### 14 SPOT SWING gomb\*

A gomb megnyomásával a vízszintes legyező lamellák fixen beállnak, míg a függőleges lamellák a kívánt pozícióba állíthatóak. A függőleges lamellapozíció a távirányító kijelzőjén nyomon követhető.

### 15 ECO gomb\*

Hűtés üzemmódban a gomb megnyomására a készülék ECO, azaz gazdaságos működésre kapcsol (alacsonyabb motorfordulat), így kevesebb energiát használ fel. A kijelzőn megjelenik az ECO szimbólum.

A készülék 8 óra működés után automatikusan kikapcsol. Ha hamarabb szeretné kikapcsolni a funkciót nyomja meg még egyszer a gombot.

\* Csak bizonyos modellek esetében

# AZ INFRAVÖRÖS TÁVIRÁNYÍTÓ HASZNÁLATA



**Figyelem! A távirányítót használat közben fordítsa a beltéri egység felé. Minden gombnyomást a beltéri egység csipogó hanggal jelez. Amennyiben nem hallott csipogó hangot, az azt jelenti, hogy nem volt megfelelő az átvitel.**

## Automatikus működtetés (AUTO)

1. Nyomja meg az **ON/OFF** gombot, a készülék a legutolsó beállítások szerint bekapcsol.
2. Óvatosan nyissa ki a távirányító fedelét, majd nyomja meg a **MODE** gombot, válassza ki az automata (AUTO) üzemmódot, ekkor a klímaberendezés egy általános komfort hőmérsékleti beállítás szerint működik. Ilyenkor a készülék automatikusan kapcsol hűtés és fűtés üzemmód között. A hőmérséklet nem változtatható.
3. Nyomja meg a **SPEED** gombot, válassza ki a ventilátor sebesség fokozatát. Válasszon az alacsony/közepes/magas/auto sebesség közül (LOW, MID, HIGH, AUTO).
4. Az **ON/OFF** gomb újbóli megnyomásával a készülék kikapcsol.

*Megjegyzés: Ebben az üzemmódban a hőmérséklet beállításának nincs hatása.*

## Hűtő/Fűtő üzemmód (COOL, HEAT)

1. Nyomja meg az **ON/OFF** gombot, a készülék a legutolsó beállítások szerint bekapcsol.
2. Válassza ki a Hűtő vagy Fűtő (COOL vagy HEAT) üzemmódot zárt távirányítófedél esetén, vagy óvatosan nyissa ki a távirányító fedelét, majd nyomja meg a **MODE** gombot és válassza ki a hűtés (COOL), vagy fűtés (HEAT) üzemmódot. A készülék bekapcsolható a COOL vagy a HEAT gombok egyszeri megnyomásával is.
3. Nyomja meg a  vagy  gombot, állítsa be a kívánt hőmérsékletet, a hőmérséklet 0,5°C lépésekben állítható 16-32°C között. (Előfordulhat, hogy a beltéri egység kijelzője típusától függően egész fokokat jelez ki. Ez esetben csak minden második gombnyomásra változik a beltéri egység kijelzőjén a hőmérséklet.)
4. Nyomja meg a **SPEED** gombot, válassza ki a ventilátor sebesség fokozatát. Válasszon az alacsony/közepes/magas/auto sebesség közül (LOW, MID, HIGH, AUTO).
5. Az **ON/OFF** gomb újbóli megnyomásával a készülék kikapcsol.

## Ventilátor üzemmód (FAN)

1. Nyomja meg az **ON/OFF** gombot, a készülék a legutolsó beállítások szerint bekapcsol.
2. Óvatosan nyissa ki a távirányító fedelét, majd nyomja meg a **MODE** gombot, válassza ki a ventilátor (FAN) üzemmódot. A készülék ilyenkor ventilátorként funkcionál, kizárólag a helyiség levegőjét keringteti, a kültéri egység nem üzemel.
3. Nyomja meg a **SPEED** gombot, válassza ki a ventilátor sebesség fokozatát. Válasszon az alacsony/közepes/magas/auto sebesség közül (LOW, MID, HIGH, AUTO).
4. Az **ON/OFF** gomb megnyomásával a készülék kikapcsol.

*Megjegyzés: Ebben az üzemmódban a hőmérséklet beállításának nincs hatása.*



## AZ INFRAVÖRÖS TÁVIRÁNYÍTÓ HASZNÁLATA

### Páramentesítő üzemmód (DRY)

1. Nyomja meg az **ON/OFF** gombot, a készülék a legutolsó beállítások szerint bekapcsol.
2. Óvatosan nyissa ki a távirányító fedelét, majd nyomja meg a **MODE** gombot, válassza ki a szárítás / páramentesítés (DRY) üzemmódot. Ebben az üzemmódban, a készülék elsősorban a helyiség páratlanítását végzi.
3. Nyomja meg a **▲** vagy **▼** gombot, állítsa be a kívánt hőmérsékletet, a hőmérséklet 0,5°C lépésekben állítható 16-32°C között. (Előfordulhat, hogy a beltéri egység kijelzője tipustól függően egész fokokat jelez ki. Ez esetben csak minden második gombnyomásra változik a beltéri egység kijelzőjén a hőmérséklet.)
4. Nyomja meg a **SPEED** gombot, válassza ki a ventilátor sebesség fokozatát. Válasszon az alacsony/közepes/magas/auto sebesség közül (LOW, MID, HIGH, AUTO).
5. Az **ON/OFF** gomb újbóli megnyomásával a készülék kikapcsol.

*Megjegyzés: Ez a kezelési leírás a távirányító összes funkcióját bemutatja, amennyiben egy gomb lenyomásakor a készülék nem reagál, az a funkció a klímaberendezésen nem elérhető.*

### Beltéri egység kijelzőpanel (kivitelről függően)

A beltéri egység üzemmódjelző paneljén - működés függvényében - az alábbi világító jelzések láthatók.

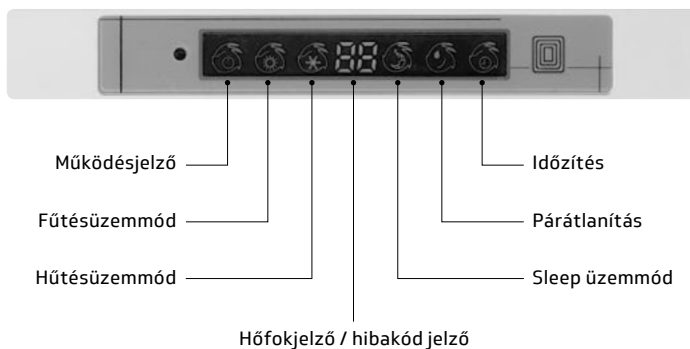

# A VEZETÉKES TÁVIRÁNYÍTÓ

**A távirányító felszerelését, beüzemelését, javítását kizárólag megfelelő képesítéssel rendelkező szakember végezheti!**

A vezetékes távirányító egy univerzális távirányító, mely az arra felkészített beltéregységekhez csatlakoztatható olyan esetekben, amikor az infravörös távirányító nem használható, vagy fix (fali) pozícióból szükséges vezérelni a készüléket. A vezetékes távirányító tartozékként a Légszűrőszűrő beltéregységekhez, opcionálisan pedig a Kazettás, és a Parapetes készülékekhez (is) csatlakoztatható. Amennyiben az Ön készüléke alapban infravörös távirányítóval van felszerelve, de szeretne vezetékes távirányítót, keresse fel klímaberendezőjét.

## FIGYELMEZTETÉS ▲

**Soha ne távolítsa el kézzel a vezetékes távirányító kijelzőjét/érintőfelületét az áramütés veszélye miatt!**

**Tisztítás előtt minden esetben áramtalanítsa a készüléket! Az áramütés veszélye miatt, soha nem mossa le vízzel a távirányítót, és soha ne nyúljon vizes kézzel a távirányítóhoz! A tisztításhoz használjon papírtörülőt. Mielőtt letörli a vezetékes távirányítót, nyomja meg hosszan a **^** vagy **v** gombot a vezetékes távirányító zárolásához (lásd: „Gyerekszár funkció 27. old.).**

**A vezetékes távirányító kis feszültséggel működik (12V DC), ezért tilos közvetlenül nagy feszültségre (220V AC) kötni, illetve tilos a vezetékét nagyfeszültségű vezetékkel közös kábelcsatornába telepíteni. A távirányító vezetékét, a nagyfeszültségű vezetékétől legalább 50 cm-re kell elvezetni.**

### Műszaki adatok

Feszültség: DC 12V

Működési (környezeti) hőmérséklet: 0°C~50°C

Páratartalom: RH20%~RH90%

Gombok típusa: Érintő gombok

Méret (sz x ma x mé): 120 x 120 x 20mm

### Fő funkciók

8 gombos érintő panel

Érintés visszajelzése hanggal

Hiba kód visszajelzés

LCD fehér háttérvilágítással

Környezeti hőmérséklet érzékelő szenzor

Az infravörös távirányító jelének fogadása

## A VEZETÉKES TÁVIRÁNYÍTÓ HASZNÁLATA

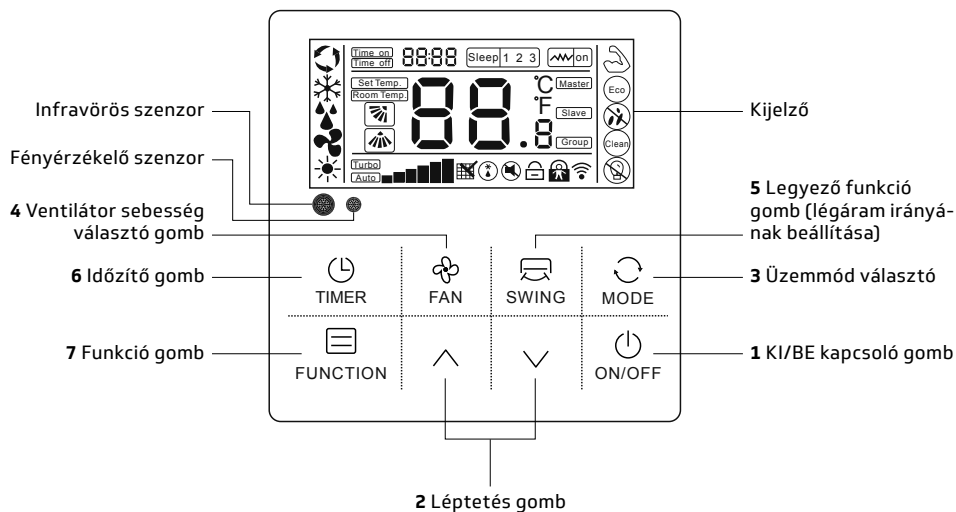

- |   |  |
|---|--|
| 1 ON/OFF - KI/BE kapcsoló gomb            | 5 Swing - Legyező funkció gomb<br>(légáram irányának beállítása) |
| 2 Adjustment - Léptetés gombok            | 6 Timer - Időzítő gomb   |
| 3 Mode - Üzem mód választó gomb           | 7 Function - Funkcióválasztó gomb                                |
| 4 Fan - Ventilátor sebesség választó gomb |  |

**Megjegyzés:** A helyes működtetéshez az érintőgombok közepét érintse meg.

Mivel a távirányító felülete érintésérzékeny, kerülje a gombok erős megnyomását. Az érintőgombok túlzott erőfelfejtéssel történő megnyomása a távirányító meghibásodásához vezethet és a garancia elvesztésével járhat.

Ha ez érintő gombok nem reagálnak az érintésre, győződjön meg arról, hogy az ujjai szárazak-e.

## A VEZETÉKES TÁVIRÁNYÍTÓ HASZNÁLATA

### 1. ON/OFF – KI/BE kapcsoló gomb

A gomb megnyomásakor a készülék elindul, illetve megáll.

Bekapcsolt állapotban beállítható az üzemmód, a ventilátor sebessége, a hőmérséklet, illetve további funkciók.

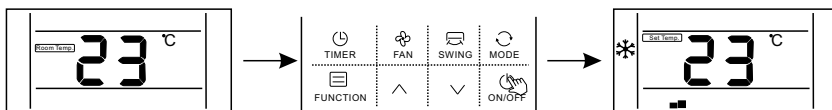

Kikapcsolt állapotban a távirányító kijelzője csak a helyiség hőmérsékletét mutatja.

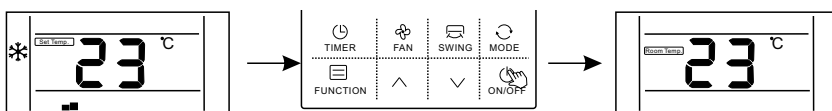

### 2. Léptetés gombok

Hőmérséklet, idő és funkció léptetés

1. Bekapcsolt állapotban a **^** gomb megnyomásakor, a beállított hőmérséklet 1 °C-kal növekszik. A **∨** gomb megnyomásakor, a beállított hőmérséklet 1 °C-kal csökken.

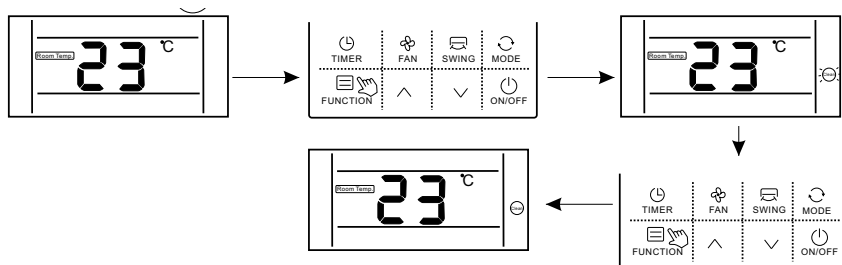

Hűtés, páramentesítés és fűtés üzemmódban a beállítható hőmérséklet 16°C-32°C között választható. A kijelzőn a „Set temp.” felirat és a beállított hőmérséklet látható.

2. Üzemmód kiválasztásakor a **^** / **∨** gombokkal lépkedhet az üzemmódok között.
3. Időzítés közben a **^** / **∨** gombokkal állítható be az idő.

## A VEZETÉKES TÁVIRÁNYÍTÓ HASZNÁLATA

### 3. MODE – Üzem módválasztó gomb

Bekapcsolt állapotban a gomb megnyomásakor az üzemmód az alábbi módon változik:

(Auto – Hűtés – Párátlanítás – Ventilátor – Fűtés – Auto)

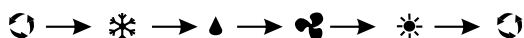

A kezdeti hőmérséklet minden üzemmódban 24°C. Ventilátor üzemmódban a hőmérséklet beállítása nem lehetséges.

### 4. FAN – Ventilátor sebesség választó gomb

Bekapcsolt állapotban a gomb megnyomásakor a sebesség az alábbi módon változik:

3 sebesség fokozat esetén:



4 sebesség fokozat esetén:

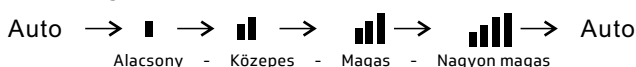

Turbo üzemmód esetén a kijelzőn a Turbo felirat és a legnagyobb sebesség ikon látható.

### 5. SWING – Legyező funkció gomb (légáram irányának beállítása)

#### 1. Függőleges legyezés esetén (felszereltségtől függően):

Bekapcsolt állapotban a gomb megnyomásával megindul a fel/le „legyező” funkció, majd gomb újbóli megnyomásával a lamellák fix pozícióban maradnak.

Folyamatos legyező módban a  ikon látható. Ha a lamellák zárt állapotban vannak, az ikon eltűnik. A mennyiben a beltéri egység lamellái pozícionálhatók (a beltéri egység felszereltségének függvénye) az ikonok az alábbi sorrendben jelzik a különböző pozíciókat:



#### 2. Vízszintes legyezés esetén (felszereltségtől függően):

Bekapcsolt állapotban a gomb megnyomásával megindul a jobbra/balra „legyező” funkció, majd gomb újbóli megnyomásával a lamellák fix pozícióban maradnak.

Folyamatos legyező módban, a  ikon látható. Ha a lamellák zárt állapotban vannak, az ikon eltűnik. A mennyiben a beltéri egység lamellái pozícionálhatók (a beltéri egység felszereltségének függvénye) az ikonok az alábbi sorrendben jelzik a különböző pozíciókat:



## A VEZETÉKES TÁVIRÁNYÍTÓ HASZNÁLATA

### 3. 4 irányú legyezés esetén:

A Swing gomb megnyomásakor a legyező funkció a következő sorrend szerint változtatható:

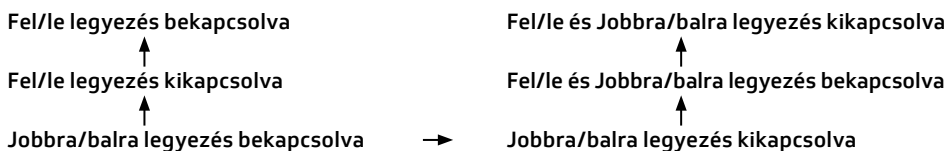

### 6. TIMER – Időzítő gomb

Kikapcsolt állapotban ezzel tudja időzíteni a bekapcsolást, bekapcsolt állapotban pedig a kikapcsolást.

Nyomja meg a TIMER gombot egyszer, és függően attól, hogy a készülék, ill. a távszabályzó be, vagy ki van kapcsolva, a TIMER ON, vagy a TIMER OFF felirat megjelenik a kijelzőn.

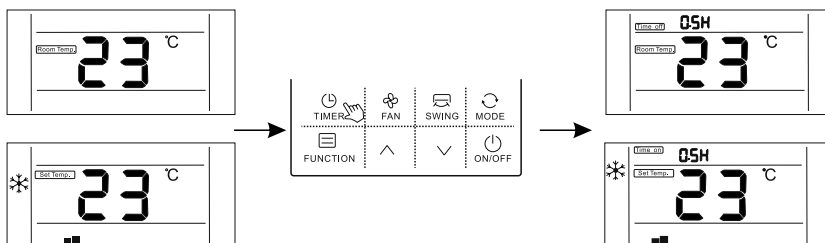

Ekkor a **^** vagy **v** gomb segítségével tudja beállítani a kívánt időt. (Folyamatosan tartva az idő gyorsabban változik.) A beállítási tartomány 0.5 és 24 óra között lehetséges.

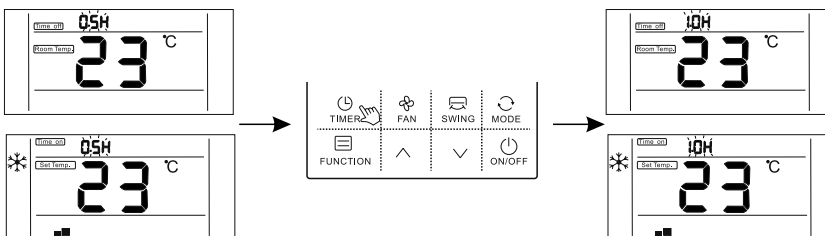

Ezután nyomja meg még egyszer a TIMER gombot és azzal elmenti a beállítást. A távirányító azonnal küldi a jelet a berendezésnek és a villogás megszűnik.

Amennyiben a gomb nem kerül megnyomásra több mint 10 mp-ig, az időzítő nem aktiválódik. Ha az időzítés beállításra került, a gomb újbóli megnyomásával nyugtázza az időzítést.

## A VEZETÉKES TÁVIRÁNYÍTÓ HASZNÁLATA

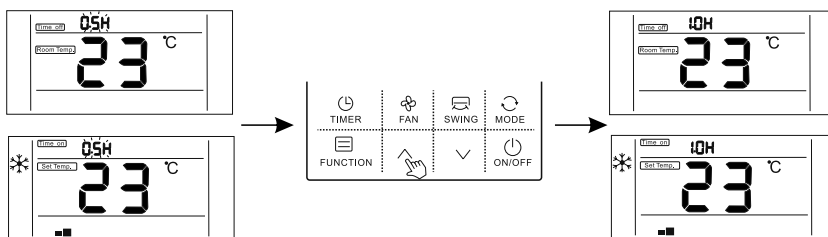

Miután beállította az időzítést, beállíthatja a ventilátor sebességét, az üzemmódot, a hőmérsékletet és a legyezés funkciót. Ha 10 másodpercen belül nem állít be semmit a kijelző kikapcsol.

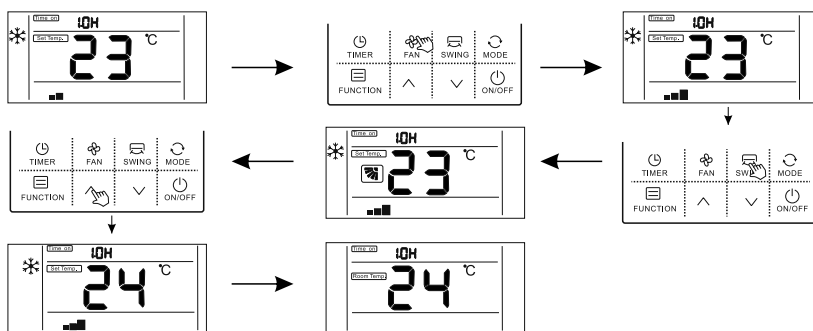

A Timer gomb vagy az ON / OFF gomb megnyomásával lépjen ki az időzítésből.

### 7. FUNCTION (Funkció mód)

A vezetékes távirányító egy univerzális távszabályzó, mely kifejezetten az RCOOL ipari klímaberendezéseikhez lett kifejlesztve. A távirányító funkciói általánoságban tartalmazzák az összes lehetséges beállítást és funkciót, az összes elérhető berendezéstípushoz. Az, hogy az Ön készüléke az alábbi beállításokból és funkciókból melyeket használja, a készülék kialakításának és felszereltségének függvénye.

*Megjegyzés: Ha a funkció módban bármikor megnyomja a Timer, Fan, Swing, Mode, ON/OFF gombok közül bármelyiket, akkor kiléphet a funkció módból, és az általános működési felület fog megjelenni. Ha a funkció módban 10 másodpercen belül nem állít be semmit, a funkció mód kikapcsol.*

#### A FUNCTION (funkció mód) általános használata

Nyomja meg a „FUNCTION” gombot, majd a  $\wedge$  vagy  $\vee$  gombokkal válassza ki a funkciót. A megfelelő ikon megjelenik a kijelzőn. A funkció gomb újbóli megnyomásával nyugtázza a beállítást.



Funkciók törlése: Nyomja meg a „FUNCTION” gombot, majd a  $\wedge$  vagy  $\vee$  gombokkal válassza ki a funkciót. A megfelelő ikon megjelenik a kijelzőn. A „FUNCTION” gomb újbóli megnyomásával törölje a beállítást.

## A VEZETÉKES TÁVIRÁNYÍTÓ HASZNÁLATA

### Turbo üzemmód beállítása (a berendezés felszereltségtől függően)



A turbo üzemmód maximális sebességre kapcsolja a befűvást, ezáltal gyorsabbá válik a helyiség lehűtése, felfűtése.

A turbo mód bekapcsolása:

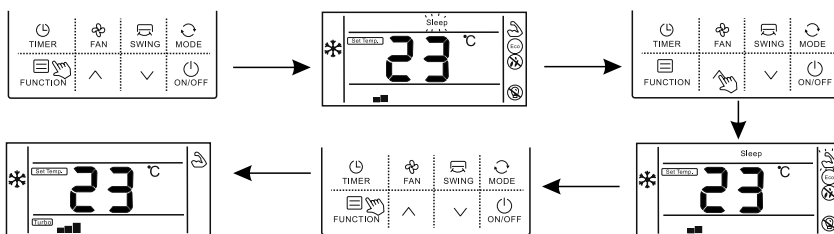
1. A készülék bekapcsolt állapotában (hűtés, vagy fűtés üzemmódban) nyomja meg a „FUNCTION” gombot, ezzel belép a funkciók menübe.
2. A **^** vagy **v** gombbal válassza ki a Turbo funkciót, ekkor a  ikon villogni kezd.
3. A „FUNCTION” gomb újbóli megnyomásával nyugtázza a beállítást. A kijelzőn ekkor a  ikon, a legmagasabb ventilátor sebesség, valamint a **Turbo** ikonok, egyidejűleg, folyamatosan láthatóak.



A Turbo mód kikapcsolása:

1. A Turbo mód működése közben, nyomja meg a „FUNCTION” gombot, ezzel belép a funkciók menübe.
2. A **^** vagy **v** gombbal válassza ki a Turbo funkciót. A  ikon villogni kezd.
3. A „FUNCTION” gomb újbóli megnyomásával törölje a beállítást. A kijelzőről a  ikon eltűnik.

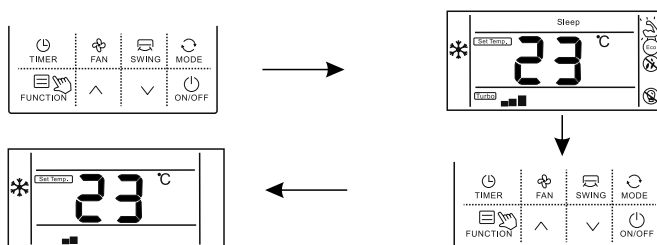

*Megjegyzés: Ha a készülék nem rendelkezik turbo üzemmóddal, akkor is be lehet állítani a maximális befűvást, a ventilátor sebesség legmagasabb értékére állításával. Ilyenkor azonban a  ikon és a turbo ikon nem jelenik meg a kijelzőn.*







## A VEZETÉKES TÁVIRÁNYÍTÓ HASZNÁLATA

### Sleep – Alvás üzemmód beállítása (a berendezés felszereltségtől függően)



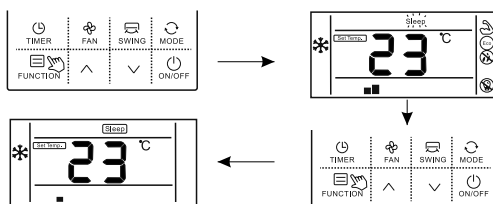

Alvás üzemmódban a készülék az előre beállított hőmérsékletértékek alapján, egy komfortosabb hőmérsékleti környezetet hoz létre, amivel javítható az alvás minősége.

A Sleep mód bekapcsolása:

1. A készülék bekapcsolt állapotában nyomja meg a „FUNCTION” gombot, ezzel belép a funkciók menübe.
2. A  vagy  gombbal válassza ki a Sleep funkciót, ekkor a  ikon villogni kezd.
3. A „FUNCTION” gomb újbóli megnyomásával nyugtázza a beállítást. A kijelzőn ekkor a  ikon látható.



A Sleep mód kikapcsolása:



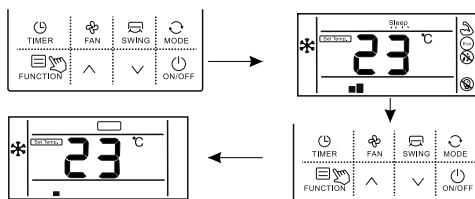

1. A Sleep mód működése közben, nyomja meg a „FUNCTION” gombot, ezzel belép a funkciók menübe.
2. A  vagy  gombbal válassza ki a Sleep funkciót, ekkor a  ikon villogni kezd.
3. A „FUNCTION” gomb újbóli megnyomásával törölje a beállítást. A kijelzőről a  ikon eltűnik.



### Az ECO üzemmód beállítása (a berendezés felszereltségtől függően)

A készülék hűtés üzemmódban, a funkció kiválasztásával ECO, azaz gazdaságos működésre kapcsol (alacsonyabb motorfordulat), így kevesebb energiát használ fel.

Az ECO mód bekapcsolása:

1. A készülék bekapcsolt állapotában nyomja meg a „FUNCTION” gombot, ezzel belép a funkciók menübe.
2. A  vagy  gombbal válassza ki az Eco funkciót, ekkor az  ikon villogni kezd.
3. A „FUNCTION” gomb újbóli megnyomásával nyugtázza a beállítást. A kijelzőn ekkor az  ikon látható.

## A VEZETÉKES TÁVIRÁNYÍTÓ HASZNÁLATA

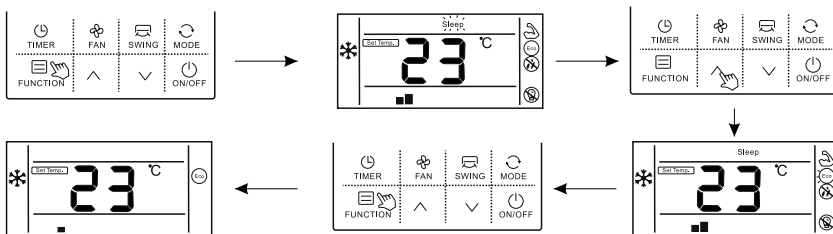

Az ECO mód kikapcsolása:

1. A Eco mód működése közben, nyomja meg a „FUNCTION” gombot, ezzel belép a funkciók menübe.
2. A  $\wedge$  vagy  $\vee$  gombbal válassza ki az Eco funkciót, ekkor az  $\text{Eco}$  ikon villogni kezd.
3. A „FUNCTION” gomb újbóli megnyomásával törölje a beállítást. A kijelzőről az  $\text{Eco}$  ikon eltűnik.

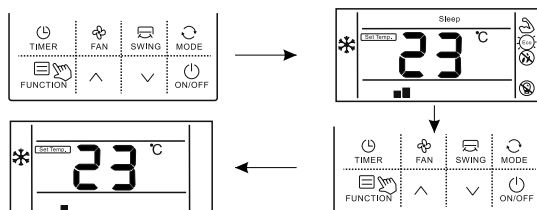

### Mildew-proof - Penész elleni védelem (a berendezés felszereltségtől függően)

Ennek a funkciónak a lényege, hogy a készülék kikapcsolását követően felfűtéssel kiszárítsa az elpárologtatót, ezáltal megakadályozza annak gombásodását, a kellemetlen szagok kialakulását. (A funkció nem helyettesíti teljes mértékben a rendszeres karbantartást, tisztítást.)

A penész elleni védelem bekapcsolása:

1. A készülék bekapcsolt állapotában (hűtés, vagy szárítás üzemmódban) nyomja meg a „FUNCTION” gombot, ezzel belép a funkciók menübe.
2. A  $\wedge$  vagy  $\vee$  gombbal válassza ki az Mildew-proof funkciót, ekkor a  $\text{Mildew-proof}$  ikon villogni kezd.
3. A „FUNCTION” gomb újbóli megnyomásával nyugtazza a beállítást. A kijelzőn ekkor a  $\text{Mildew-proof}$  ikon látható.

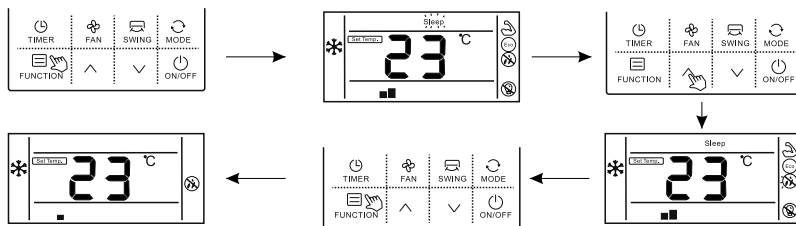

## A VEZETÉKES TÁVIRÁNYÍTÓ HASZNÁLATA

A penész elleni védelem kikapcsolása:

1. A Mildew-proof mód működése közben, nyomja meg a „FUNCTION” gombot, evvel belép a funkciók menübe.
2. A  $\wedge$  vagy  $\vee$  gombbal válassza ki a Mildew-proof funkciót, ekkor a  $\otimes$  ikon villogni kezd.
3. A „FUNCTION” gomb újbóli megnyomásával törölje a beállítást. A kijelzőről az a  $\otimes$  ikon eltűnik.

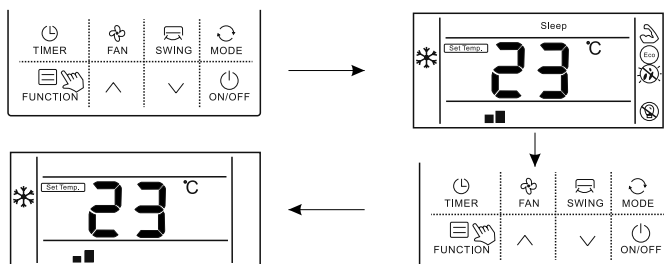

### Light sens. - Fényérzékelés funkció (a berendezés felszereltségtől függően)

A készülék érzékeli a helyiségben lévő fényerőt, és alacsony ventilátor fokozatra kapcsol, amennyiben a világítás le van kapcsolva. Így kellemesebb környezetet biztosít az éjszakai alváshoz.

A fényérzékelés funkció bekapcsolása:

1. A készülék bekapcsolt állapotában nyomja meg a „FUNCTION” gombot, evvel belép a funkciók menübe.
2. A  $\wedge$  vagy  $\vee$  gombbal válassza ki az Light Sens. funkciót, ekkor a  $\otimes$  ikon villogni kezd.
3. A „FUNCTION” gomb újbóli megnyomásával nyugtázza a beállítást. A kijelzőn ekkor a  $\otimes$  ikon látható.

Amennyiben a funkció aktív, 20 perccel a világítás lekapcsolásától számítva a készülék automatikusan bekapcsolja a sleep üzemmódot. Amennyiben a világítás fel van kapcsolva, és eltelik 20 perc, a készülék kikapcsolja a sleep üzemmódot, és a ventilátor az előzőleg beállított fokozaton fog működni.

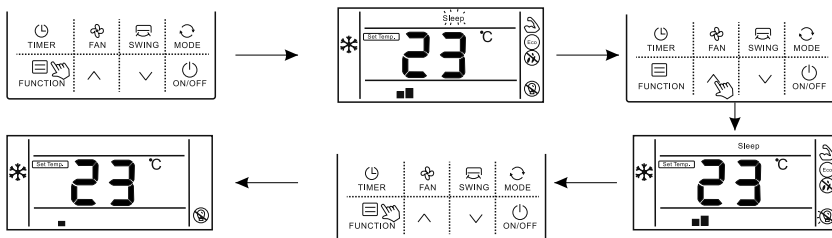

## A VEZETÉKES TÁVIRÁNYÍTÓ HASZNÁLATA

A fényérzékelés funkció kikapcsolása:

1. A Light Sens. mód működése közben, nyomja meg a „FUNCTION” gombot, evvel belép a funkciók menübe.
2. A  $\wedge$  vagy  $\vee$  gombbal válassza ki a Light Sens. funkciót. A  $\text{☉}$  ikon villogni kezd.
3. A „FUNCTION” gomb újbóli megnyomásával nyugtazza a beállítást. A kijelzőn ekkor a  $\text{☉}$  ikon eltűnik.

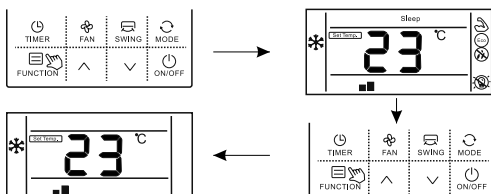

### Clean - Öntisztítás funkció (a berendezés felszereltségtől függően)

A készülék a helyiség levegőjében lévő pára (kondenzáció) segítségével „átmossa”, majd leszáritja a beltéri egység hőcserélőjét, ezzel lassítva a penész és a kellemetlen szagok kialakulását. A folyamat kb. 35 percig tart. (A funkció nem helyettesíti teljes mértékben a rendszeres karbantartást, tisztítást.)

Az öntisztító funkció bekapcsolása:

1. A készülék kikapcsolt állapotában nyomja meg a „FUNCTION” gombot, ekkor a  $\text{☉}$  ikon villogni kezd.
2. A „FUNCTION” gomb újbóli megnyomásával nyugtazza a beállítást. A kijelzőn ekkor a  $\text{☉}$  ikon látható.
3. Amíg a készülék a tisztítást végzi, addig a kijelzőn a folyamatosan látható.

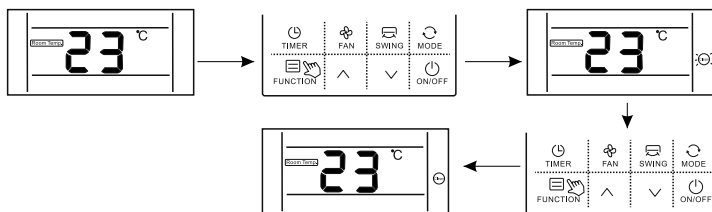



## A VEZETÉKES TÁVIRÁNYÍTÓ HASZNÁLATA

---

### A kijelzőn megjelenő gyorsfunkciók

#### Wi-Fi funkció kijelzése

Amennyiben a készülék rendelkezik Wi-Fi modullal, a  ikon látható a vezetékes távirányító kijelzőjén. Ha nincs Wi-Fi modul a készülékben, a  ikon nem látszik.

#### Shielding - Védelem funkció kijelzése

Amennyiben a készülék központi vezérlőn keresztül zárolva van, a  ikon látható a vezetékes távirányító kijelzőjén.

#### Mute - extra csendes funkció kijelzése (a berendezés felszereltségtől függően)

Amikor a készüléken elindul a silent funkció (extra csendes üzemmód), a  ikon látható a vezetékes távirányító kijelzőjén. A funkció kikapcsolása esetén az ikon nem látszik a kijelzőn.

Megjegyzés: Ha a készülék nem rendelkezik silent funkcióval, akkor a legcsendesebb módot a ventilátor legkisebb fokozatának használatával érheti el. Ilyenkor azonban csak a ventilátor ikonja látszik, a  ikon nem jelenik meg a kijelzőn.

#### Defrost - Leolvasztás (olajviszaszívás) funkció kijelzése

Amennyiben a készülék leolvasztást (vagy olajviszaszívást) végez, a vezetékes távirányító kijelzőjén a  ikon látható. A folyamat befejezése után az ikon eltűnik a kijelzőről.

#### Filter clean reminder - Szűrő tisztításra emlékeztető funkció kijelzése







A készülék a beállított időtartam lejárta után figyelmeztet a szűrő tisztítására, így elkerülhető a szűrő eltömődése, ami csökkenti a hűtő, fűtő teljesítményt, valamint védelmet nyújt az elszaporodó baktériumok ellen.

Amikor a futási idő eléri a beállított értéket, a vezetékes távirányító kijelzőjén megjelenik a  ikon. A törléshez nyomja hosszan a „Timer” gombot, kb. 5 mp.-ig, a figyelmeztető ikon eltűnik a kijelzőről. A távirányító azonnal küldi a törlésről a jelet a berendezésnek.

#### Celsius és Fahrenheit kijelzés

A beállítástól függően a kijelző vagy a Celsius értéket, vagy a Fahrenheit értéket jeleníti meg.

#### Child Lock – Gyerekzár funkció kijelzése

Nyomja meg egyszerre a  és  gombokat több mint 5 mp.-ig a gyerekzár bekapcsolásához, a kijelzőn megjelenik a  ikon. Ebben az állapotban a vezetékes távirányító működtetése nem lehetséges, azonban a távirányító fogadja a jeleket. A gyerekzár feloldásához nyomja meg egyszerre a  és  gombokat több mint 5 mp.-ig. A kijelzőről a  ikon eltűnik.

### Infravörös távirányító funkciók

A vezetékes távirányító képes a távoli utasítások fogadására, és a kijelzett adatok frissítésére. Amennyiben infravörös távirányítóval vezérli a készüléket, akkor a vezetékes távirányító összhangban az infravörös távirányítóval kijelzi és átveszi a beállított üzemmódot.

## A VEZETÉKES TÁVIRÁNYÍTÓ HASZNÁLATA

---

### Érzékelés szobahőmérséklet szenzorral

Amennyiben a vezetékes távirányító szobahőmérséklet szenzorral van felszerelve, és az nem sérült, akkor az alapértelmezett beállítás szerint a szenzor által mért környezeti hőmérsékletet fogja a légkondicionáló berendezés alapul venni. Ha a vezetékes távirányító nincs felszerelve ilyen szenzorral, akkor a légkondicionáló berendezés a saját hőérzékelő szenzorát fogja használni.

### Hiba kijelzés

A légkondicionáló berendezés meghibásodása esetén, a kijelző villogva a hibakódot fogja megjeleníteni. A megjelenítés módja „Er: MM” (az MM jelöli a hibakódot). Ha ilyet tapasztal, azonnal kapcsolja ki és húzza ki a készüléket, valamint forduljon szakemberhez!

### Felszerelés – Kizárólag szakemberek részére!

#### A felszereléshez biztosítsa az alábbi eszközöket:

Megnevezés	Me	Megjegyzés
Szerelő doboz 86x86	1	Általános elektromos doboz a falra szereléshez
Szigetelő szalag	1	
Nagyméretű csillag csavarhúzó	1	A doboz felszereléséhez
Kisméretű lapos csavarhúzó	1	A hátsó fedél eltávolításához

## A VEZETÉKES TÁVIRÁNYÍTÓ HASZNÁLATA

**FIGYELEM! A felszerelés előtt áramtalanítsa a beltéri egységet!**

Az 1. ábrán látható módon, egy lapos csavarhúzóval finoman nyomja be a vezetékes távirányító alsó hornyát (vegye figyelembe, hogy ha túl nagy erőt használ, megsérülhet az elektronika), majd fordítsa el a csavarhúzót a hátsó fedél felnyitásához.

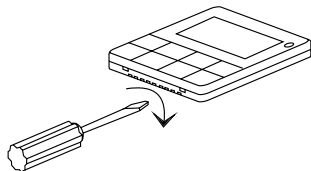

Rögzítse  $\varnothing 4 \times 20$  mm csavarokkal a hátsó fedelet a szerelő dobozra, majd vezesse keresztül a vezetéket a hátsó fedélen.

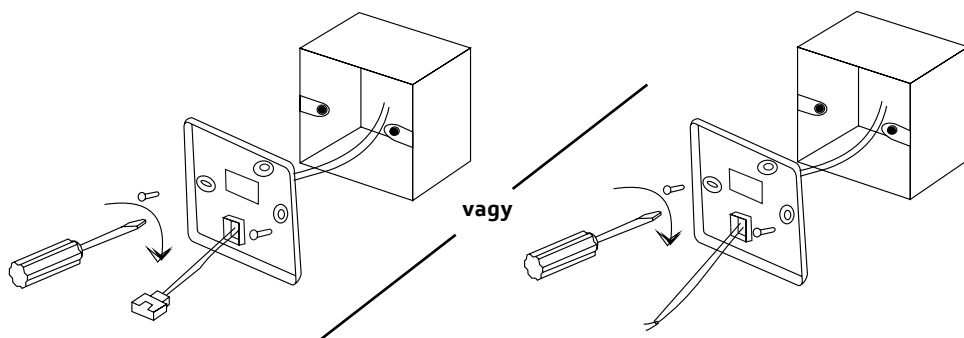

Miután csatlakoztatta a vezetéket a vezetékes távirányítóhoz, szerelje fel a távirányítót. A távirányító felső részét pattintsa a fedélbe, majd ezt követően az alsó részt is.

Oldal irányba ne próbálja meg bepattintani a távirányítót a fedélbe, mert megsérülhet a csatlakozó.

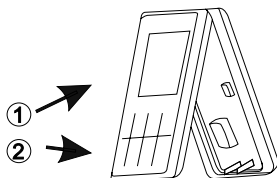

# TISZTÍTÁS ÉS KARBANTARTÁS

## FIGYELMEZTETÉS ▲

- A légkondicionáló berendezést, tisztítás előtt legalább 5 perccel ki kell kapcsolni és áramtalanítani, hogy elkerüljük az áramütés veszélyét.
- A berendezésbe víz vagy más folyadék nem kerülhet.
- A burkolat tisztítását száraz, vagy enyhén nedves ruhával és/vagy vegyileg közömbös tisztítószerrel végezze. Maró- vagy gázolajszármazék tartalmú tisztító szer a készülék megrongálódását okozhatja.
- A készülék semmilyen körülmények között nem tisztítható öblítéssel vagy az egység folyadékba merítésével.
- Fordítson különös figyelmet a szűrők rendszeres tisztítására.
- Poros környezetben működő berendezés esetében különösen fontos a szűrők gyakori tisztítása.
- A szűrő eltávolítása közben ne nyúljon az elpárologtató lamelláihoz, mert azok sérülést okozhatnak.
- A tisztítás során ügyeljen arra, hogy a készülék hűtőcsövei, csatlakozásai ne sérüljenek meg.

## Az előlap tisztítása

Ha az előlap szennyezett, a tisztítását félbehajtott kendővel, maximum 40°C hőmérsékletű langyos vízzel végezze, az előlap eltávolítása nélkül.

## A porszűrő eltávolítása (kazettás modell)

- Áramtalanítsa a készüléket
- Minden készüléknek kettő kapcsa van a rácson. Ezeket le kell nyomni majd el kell tolni ahhoz, hogy nyitott pozícióba kerüljön a rács.
- A légszűrő ezután elérhetővé válik és leszerelhető a négy tartókapocs segítségével.
- Mielőtt visszahelyezné a légszűrőt, ellenőrizze, hogy az teljesen tiszta és száraz.
- Ellenőrizze, hogy a rácson található kapcsokat visszazárta a filter cseréje vagy tisztítása után.

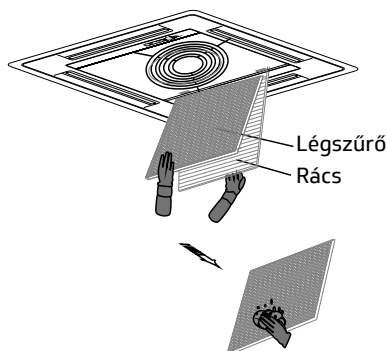
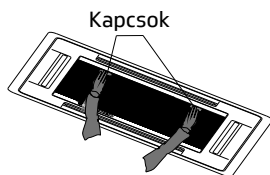



## TISZTÍTÁS ÉS KARBANTARTÁS

---

### A porszűrők tisztítása

Használjon porszívót a filter tisztításához, vagy öblítse ki vízben.

Ha a szűrő erősen szennyezett (pl. ragacsos szennyeződés), akkor a tisztítását maximum 45°C hőmérsékletű langyos vízzel és vegyileg közömbös tisztítószerrel végezze. A tisztítás után a szűrő a levegőre téve árnyékos helyen szárítandó.

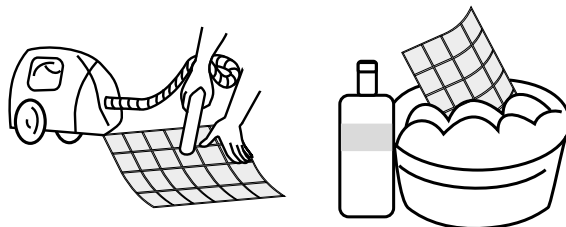

### Használat előtti teendők

- Ellenőrizze, hogy ne legyen semmi a beltéri, vagy a kültéri egység előtt, ami akadályozza a levegő szabad áramlását.
- Ellenőrizze, hogy ne legyen eldugulva a kondenzvízcső, az esetlegesen belekerült tárgyak eltávolítandók.
- Ellenőrizze a készülék földelését.
- Ellenőrizze a távirányítóban lévő elemek állapotát, és a készülék helyes hálózati feszültség csatlakozását.
- Ellenőrizze a kültéri egység tartókonzoljaikat, azok bármilyen sérülése esetén forduljon szakemberhez.

### Használat utáni teendők

- Ha hosszabb ideig nem használja a készüléket, húzza ki a konnektorból (vagy kapcsolja le a kismegszakítót) és vegye ki az elemeket a távirányítóból.
- Tisztítsa ki a szűrőket és tisztítsa le a készüléket.
- Távolítsa el az esetleges port és törmeléket a kültéri egységről.
- Ellenőrizze a kültéri egység tartókonzoljaikat, azok bármilyen sérülése esetén forduljon szakemberhez.
- A készülék megfelelő működése érdekében, évente két alkalommal, tisztíttassa ki szakemberrel a kültéri és beltéri egységet.

# HIBAKERESÉS

## FIGYELMEZTETÉS ▲

- Meghibásodás esetén ne próbálja megjavítani a berendezést, minden esetben keressen fel egy képezett szakembert.
- Ha a hiba nem hárítható el az alábbi megoldások egyikével sem, akkor szintén keressen fel egy képezett szakembert.

HIBAJELENSÉG	HIBAEHÁRÍTÁS
A légkondicionáló egyáltalán nem működik.	Ellenőrizze, hogy csatlakoztatva van-e a készülék, esetleg nincs-e a kismegszakító lekapcsolva Ellenőrizze, hogy nem sérült-e a vezeték? Ellenőrizze, hogy nem túl magas, vagy túl alacsony a feszültség (A mérését bízza szakemberrel!) Ellenőrizze, hogy nem oldott-e le az áramköri védelem (FI relé)
A készülék nem reagál a távirányítóra.	Ellenőrizze, hogy a távirányító és a készülék közötti távolság megfelelő-e Ellenőrizze, hogy nincs-e valami olyan tárgy a távirányító és a készülék között, amely akadályozná a jel továbbítását Ellenőrizze, hogy nem merült-e le az elem a távirányítóban
A hűtés- vagy fűtés hatásfoka nem megfelelő.	Ellenőrizze, hogy a hőmérséklet a kívánt értékre van-e beállítva Ellenőrizze, hogy nem szennyezettek-e a szűrők Ellenőrizze, hogy nincs-e a ki- vagy beáramló levegő útja elzárva Ellenőrizze, hogy nem lett-e a beltéri egység ventilátora túl alacsony sebességfokozatra kapcsolva? Ellenőrizze, hogy nincs-e valamilyen fűtőegység a szobában?
A beltéri egység nem indul el azonnal a készülék újraindítása után.	Ha a légkondicionáló berendezés a kikapcsolását követően azonnal visszakapcsolásra kerül, egy védelmi késleltető kapcsoló a készülék elindulását késlelteti 3-5 perccel. Ez a jelenség normál működésre utal.
A készülék elindulása után különös szag érződik.	Ellenőrizze a szűrők tisztaságát, kapcsolja be a készülék tisztító funkcióját.
A készülék működése közben vízfolyás, víz csorgás hangja hallatszik.	Néha folyó- vagy csorgó víz sziszegő hangja hallatszik, amely a hűtőközeg áramlásának hangja a készülékben. Ez nem hibajelenség, a normál üzemi működés velejárója.
Recsegő-ropogó hang hallható a készülék indulásakor vagy leállásakor.	A hőmérséklet hirtelen változása okozza a készülék műanyag alkatrészeinek pattanó hangját. Ez nem hibajelenség, a normál üzemi működés velejárója.

## HIBAKERESÉS

---

Az elindulást követően a légkondicionáló egy idő után megáll.

A készülék elérte a beállított hőfokot. Elindult a leolvasztási folyamat. A leolvasztás után a készülék automatikusan újraindul. Be van állítva az időzítő funkció. Ebben az esetben kapcsolja be újra a készüléket.

A készülék hűtés funkciója alatt a beltéri egység lamelláiban párakicsapódás látszik.

Ezt a jelenséget a belső levegő hirtelen lehűtése okozza. A készülék további működése során a pára megszűnik, ez szintén természetes jelenség, nem hibajelenség.

**Ha az alábbi hibajelenségek bármelyike előfordul, azonnal kapcsolja ki és húzza ki a készüléket, valamint forduljon szakemberhez:**

- A csatlakozó vezeték melegszik, vagy megsérült.
- Működés közben rendellenes zaj hallatszik a készülékből.
- A kismegszakító gyakran leold.
- Füstszag érezhető a készülékből.
- A beltéri egységből víz csöpög/folyik.

**Ha az alábbi hibakódok valamelyike megjelenik a készülék LCD kijelzőjén, azonnal kapcsolja ki és húzza ki a készüléket, valamint forduljon szakemberhez:**

A1, A2, A5, A6, A8, A9, AA, C1, C2, C3, C6, C8, H1, H4, E1, E3, E8, J2, J3, 3H/5H, J7, 31, 32, 33, 34, 35, 36, 37, 38, 39, 3E

# TELEPÍTÉSI INFORMÁCIÓK

## FIGYELMEZTETÉSEK AZ ÜZEMBEHELYEZÉSEHöz ▲

### Fontos figyelmeztetések

- A készülék bekötését, felszerelését, áthelyezését, javítását, valamint műszaki karbantartását, kizárólag szakember (képesített személy) végezheti el!
- A nem szakember (képesített személy) által bekötött, felszerelt, vagy karbantartott és javított készülék személyi sérülést okozhat, továbbá a készülék meghibásodásához vezethet és egyértelmű garanciavesztést okoz.
- Kérjük vegye figyelembe a 14/2015. (II. 10.) 22. §, a fluortartalmú üvegházhatású gázokkal és az ózონréteget lebontó anyagokkal kapcsolatos tevékenységek végzésének feltételeiről szóló kormányrendelet előírásait!\*

### Kicsomagolás

Jól szellőző és gyújtóforrás nélküli helyiségben nyissa ki a dobozt, és ellenőrizze a légkondicionáló berendezést.

Megjegyzés: A készülék telepítésekor antisztatikus eszközöket kell viselni.

A kültéri egység kibontása előtt szakemberrel ellenőrizni kell, hogy van-e hűtőközeg szivárgás. Szivárgás esetén a telepítést meg kell szakítani.

Készítsen elő tűzoltó készüléket és ellenőrizze az antisztatikus óvintézkedéseket.

Ellenőrizze, hogy a hűtőközeg csövein nem található-e sérülés.

### Biztonsági előírások a telepítéshez, karbantartáshoz

Telepítés, ill. karbantartás megkezdése előtt tűzvédelmi eszközt kell előkészíteni.

Tartsa fenn a helyszín folyamatos szellőztetését (nyissa ki az ajtót és az ablakot).

Tilos a gyújtó forrás, a dohányzás és a telefonálás használata ahol az R32 hűtőközeg található.

A klímaberendezés telepítéséhez antisztatikus óvintézkedések szükségesek, például viseljen tiszta pamut ruhát és kesztyűt.

A telepítés és karbantartás során, folyamatosan használjon szivárgásérzékelőt.

Ha R32 hűtőközeg szivárgos a telepítés, vagy karbantartás során, akkor addig ellenőrizze a koncentrációt a beltéri környezetben, amíg az a biztonságos szintet el nem éri. Bármilyen hiba esetén, először el kell távolítani a hűtőközeget szakszerű vákuumolással a berendezésből, majd ha a hiba a helyszínen nem javítható, a készüléket vissza kell küldeni javításra.

\* Minden F-ÜHG-val előtöltött vagy azzal üzemelő termék vásárlásakor, telepítésekor és üzembehelyezésekor olyan eredeti, cégjegyzékszerűen kiállított tanúsítványt kell kiállítani, amely hitelesen igazolja, hogy a tanúsítványt kiállító képesített vállalkozás vállal felelősséget a berendezések telepítésére. A tanúsítványt a végfelhasználó is köteles aláírásával ellátni.

A tanúsítványt F-GÁZ ügyfélazonosítójának feltüntetésével a telepítést végző vállalkozás készíti el, amely annak kiállításával egyidejűleg az adatbázisban legalább a következő adatokat köteles regisztrálni az alkalmazásra nézve:

a) a telepítés helyszíne (helységneve és irányítószám, a főváros esetében a kerület megjelölésével),

b) a tanúsítványt kiállító képesített vállalkozás megnevezése és székhelye.

c) az értékesített termék vagy berendezés megnevezését, típusszámát, azonosítóját, a berendezésben megtalálható F-ÜHG típusát, tömegét kg-ban és széndioxid egyenértékben kifejezve, valamint fajtáját, ipari megnevezését, annak hiányában kémiai nevét.

A telepítést követően a tanúsítványt kiállító képesített vállalkozás köteles az F-GÁZ ügyfélazonosító alatt található adatlapon tanúsítani, hogy a telepítés az adatlapon rögzített termékre nézve a telepítés helyén megtörtént.

## FIGYELMEZTETÉSEK AZ ÜZEMBEHELYEZÉSHEZ • SZAKEMBEREK RÉSZÉRE!

Tartsa távol az elektromos készülékeket, a hálózati kapcsolót, a dugaljat, a magas hőforrású és a nagy statikusságú berendezéseket a beltéri egység alsó részétől.

A légkondicionálót könnyen hozzáférhető helyen kell elhelyezni a megfelelő telepítéshez és karbantartáshoz. Ügyeljen arra, hogy semmi ne zárja el a ki és a beáramló levegő útját. A készüléket tartsa távol a hőforrásoktól, illetve ne tartsa gyúlékony vagy robbanásveszélyes körülmények között.

Ha a hálózati csatlakozó rövid, akkor a teljes vezetékét le kell cserélni. A vezeték tilos toldani! Használjon új csöveket a bekötéshez, vagy vágja le és peremezze újra a meglévő használt csövezést.

Ellenőrizze a helyiség alapterületét. A berendezés nem helyezhető a specifikációban megadottnál kisebb helyre (5 m<sup>2</sup>). Az R32 közeget használó készülék kültéri egysége nem helyezhető teljesen zárt térbe. Biztosítsa a helyiség megfelelő szellőzését.

### Maximális töltetsúllyal kapcsolatos követelmények

A hűtőközeg maximális töltési követelményei a helyiség területe alapján

Helyiség mérete (m <sup>2</sup> )	A hűtőközeg maximális töltési követelményei (kg)
15-20	4,85
21-27	5,73
28-31	6,62
32-49	7,08
50-55	8,85
>=56	9,37

A hűtőközeg maximális töltési követelményei a parapetes légkondicionáló berendezés falra történő telepítése esetén

Helyiség mérete (m <sup>2</sup> )	A hűtőközeg maximális töltési követelményei (kg)
21-27	1,56
28-31	1,81
32-49	1,93
50-55	2,41
>=56	2,55

### A készülék elhelyezésével szemben támasztott követelmények

- Kerülje az olyan helyeket, ahol lobbanékony vagy robbanó gáz szivároghat vagy erősen agresszív gázok lehetnek.
- Kerülje az erős mesterséges mágneses- vagy elektromos tereket.
- Kerülje az erős hang- vagy rezgés szennyezett területeket.
- Kerülje az extrém természeti körülményeket (pl.: korom, homok szóródás, direkt napfény, magas hőmérsékletet sugárzó hőforrások).
- Ügyeljen rá, hogy gyermekek ne férhessenek a készülékhez.
- A kültéri egység elhelyezésénél ügyeljen a megfelelő helyre a légáramláshoz.
- A kültéri egység elhelyezésekor figyelni kell arra, hogy nem zárható el vele vészkijárat, vagy egyéb menekülési útvonal.
- A kültéri egység elhelyezésekor figyelembe kell venni a helyi előírásokat, a szomszéd lakások nyílászáróit és a környezetben elhelyezkedő növényeket: ezektől a lehető legnagyobb távolságra kell azt felszerelni.

## FIGYELMEZTETÉSEK AZ ÜZEMBEHELYEZÉSHEZ • SZAKEMBEREK RÉSZÉRE!

### A magasban történő munkavégzés követelményei

A 2 méteren vagy magasabban végzendő munkák elvégzésekor biztonsági heveder viselése és a kültéri egység mindenkor megfelelő rögzítése elengedhetetlen a személyi sérülések elkerülése érdekében.

### A tartókonzol követelményei

Ellenőrizze, hogy a kültéri egység tartókonzolja megfelel-e a szabvány előírásainak.

Ellenőrizze, hogy a tartókonzolon lévő csavarhelyek és hegesztési pontok védve vannak-e a rozsdától (festés, bevonás).

A tartókonzol csak megfelelő (szétnyíló, falba befeszülő) tipli + csavar kombinációval rögzíthető.

Lehetőség szerint használjon Rcool klímataartó konzolokat.

### Elektromos biztonsági előírások

A hálózati feszültség feleljen meg a készüléken előírt értéknek, a bekötővezeték átmérője feleljen meg a vonatkozó szabványoknak.

A minimum távolság a készülék és a gyúlékony anyagok között 1,5 m legyen.

### Földelési előírások

A készülék földelését az érvényben lévő jogszabályok szerint kell elvégezni.

A földelés nem köthető gázvezetésekre, villanyoszlopra, vagy telefon földvezetésekre.

A földelő vezeték nem használható más célra, nem rögzíthető hagyományos menetű csavarral.

### Egyebek

A légkondicionáló berendezés elektromos bekötése, a vezetékek elhelyezése és bekötése, a gépen látható bekötési rajz alapján történjen.

#### A beltéri egység tartozéklistája

No	Megnevezés	Mennyiség
1	Beltéri egység	1 db
2	Távírányító	1 db
3	Elemek (felsz. függően)	2 db
4	Használati útmutató	1 db
5	Kondenzvíz cső	1 db
6	Rögzítő anya	2 db

#### A kültéri egység tartozéklistája

No	Megnevezés	Mennyiség
1	Kültéri egység	1 db
2	Műanyag szalag	1 tekercs
3	Védő gyűrű	1 db
4	Tömítő paszta	1 készlet
5	Kondenzvíz elvezető könyök	1 db

*Figyelem! A tartozékok anyaga az aktuális csomagolás függvénye, előfordulhat a listától való eltérés.*

# A SPLIT LÉGKONDITIONÁLÓK TELEPÍTÉSE

## Általános szerelési rajz

**Figyelem! A készülék felszerelését, beüzemelését, kizárólag a vonatkozó rendeletekben meghatározott képesített személy végezheti!**

A felszerelési rajz csak illusztráció  
 Megjegyzés: A kültéri egységnek leg-  
 alább 1 méter távolságban kell lennie  
 bármilyen akadálytól!

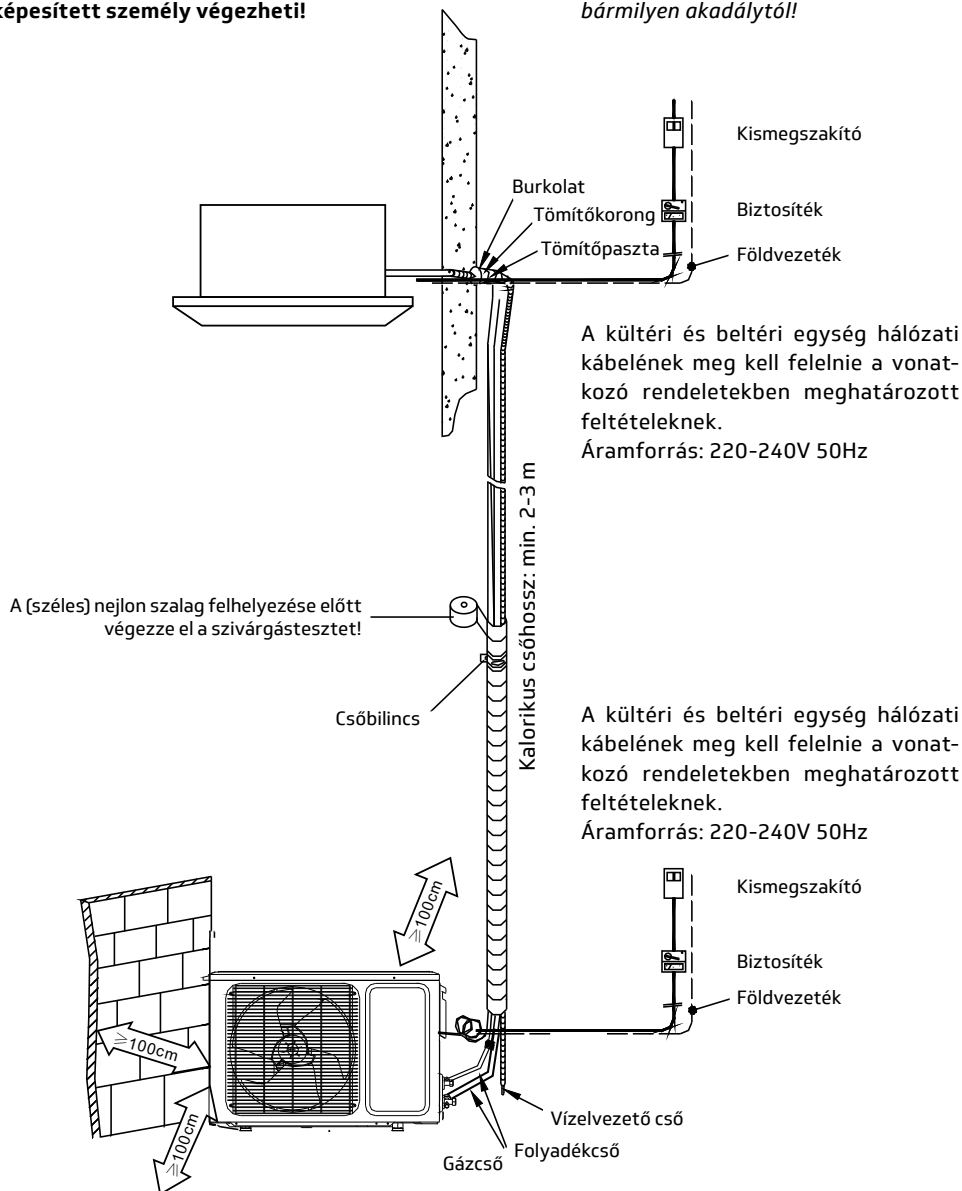

# A BELTÉRI EGYSÉG(EK) FELSZERELÉSE

Figyelmesen helyezze el a készüléket

Biztosítsa, hogy a következő feltételeknek megfeleljen a készülék pozíciója:

1. A levegő áramlását semmi sem akadályozza
2. A készülék az alábbi rajzoknak megfelelő távolságra van a faltól és más akadályoktól
3. Célszerű a készüléket olyan helyre felszerelni, ahonnan könnyű a kondenzvíz-elvezetés
4. **Figyelem!** A légszűrő berendezéseknél a beltéri egység felfüggesztésének a beltéri egység súlyának négyszeresét is meg kell tudni tartania, s nem szabad, hogy zaj vagy vibráció növekedést okozzon. Amennyiben a tartó megerősítése szükséges, csak a megerősítést követően folytassa a felszerelést (amennyiben a tartó gyenge a készülék leesik és sérülést okozhat)
5. A beltéri egységet hő és gőzforrásoktól távol kell elhelyezni.
6. A beltéri egységet az áramforráshoz minél közelebb helyezze el.
7. A beltéri egység a kültéri egységhez könnyen csatlakoztatható legyen
8. A beltéri egységet lehetőleg a közvetlen napfénytől és nedvességtől védett helyen szerelje fel.
9. A mennyezeten belüli magasságnak elegendőnek kell lennie ahhoz, hogy a cseppvíz elvezetése megtörténhessen, így a beltéri egység megfelelően felszerelhető legyen
10. A berendezést ne helyezze el a mosókonyhában. Ez áramütéshez vagy tűzhez vezethet.
11. A levegő ki és beáramló-nyílás védelmét biztosítani kell, hogy ne lehessen benyúlni a ventilátorhoz, mert a nagy sebességű test személyi sérülést okozhat.

## Figyelem!

**Éttermekben konyhákban vagy más étkező helyiségekben a szennyeződések (pl. por, liszt, zsír, olaj és más melléktermékek) könnyen a beltéri egység ventilátorához vagy hőcserélőjéhez tapadhatnak. Ez csökkenti a készülék teljesítményét és vízszivárgáshoz valamint a vízpumpa meghibásodásához vezethet. Ennek elkerülése érdekében kövesse a következő utasításokat.**

A konyhai páraelszívó teljesítményének elég nagyoknak kell lennie ahhoz, hogy az olaj, gőz és más konyhai melléktermékek ne tudjanak a légkondicionáló berendezésbe kerülni. A beltéri egységet elég távol kell elhelyezni a főzőlapoktól, valamint az ételélőkészítő szekciótól (lásd az alábbi ábrát).

2. Ha a készüléket egy gyárban helyezi el, biztosítsa, hogy az nem szennyeződik olaj, por vagy vasreszelék által.
3. Ne helyezze a készüléket éghető gázforrások mellé.
4. Ne helyezze a készüléket savas vagy korrozív gázok közelébe

## Figyelem!

**Ne dobja le a beltéri egységet és ne hagyja megsérülni a szállítás során.**

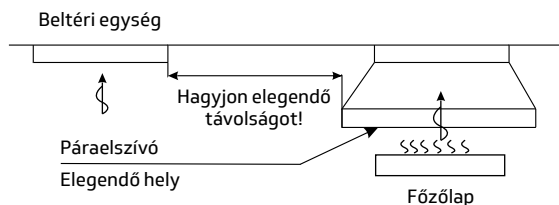



## A BELTÉRI EGYSÉGEK FELSZERELÉSE • SZAKEMBEREK RÉSZÉRE!

### Felszerelés

Az alábbi ábrák figyelembevételével, körültekintően válassza ki a beltéri egység helyét!

### Beépített kazettás split légkondicionáló

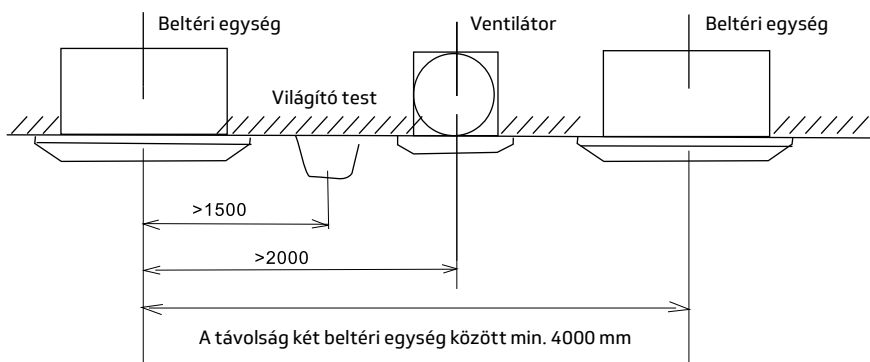
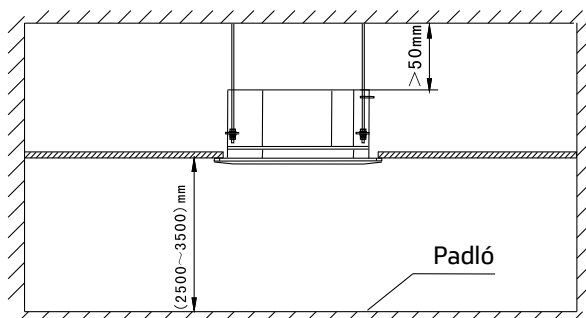
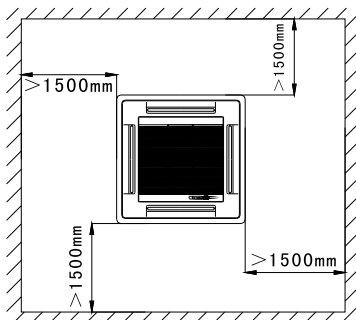

## A BELTÉRI EGYSÉGEK FELSZERELÉSE • SZAKEMBEREK RÉSZÉRE!

### A kazettás split beltéri egység méretei

#### 12000 BTU-18000 BTU

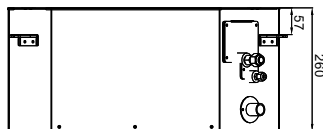
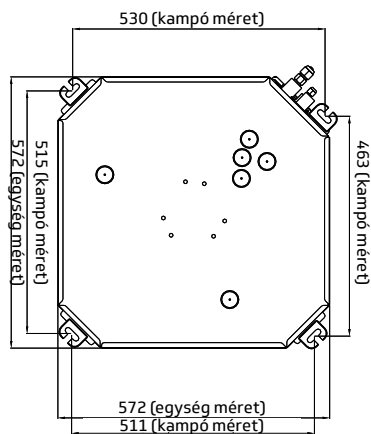

#### 24000 BTU-60000 BTU

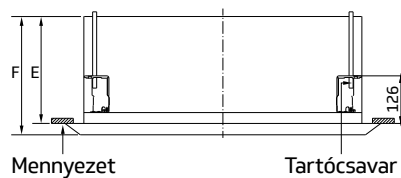
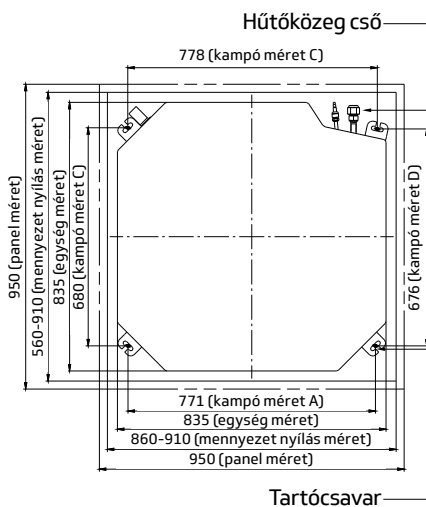

Modell	E	F
12000 BTU	260	315
18000 BTU		
24000 BTU		
30000 BTU	250	305
36000 BTU*		
36000 BTU*		
42000 BTU	290	345
48000 BTU		
60000 BTU		

\* A 36000 BTU modellnek két mérete van.

### A kazettás split beltéri egység felfüggesztésének alapja

#### 1. Válassza ki a tartóelemek alapját

A felfüggesztés alapja legyen vagy fa vagy megerősített acél. Erősnek és megbízhatónak kell lennie, aminek a több mint 200 kg-os súlynak és a folyamatos vibrációnak is ellen kell állnia.

#### 2. Rögzítse a tartóelemeket

A rögzítőcsavarokat az alábbi képen látható módon telepítse. Ha a mennyezet nem egyenes, egy szintkiegyenlítő segítségével biztosítsa, hogy a berendezés vízszintesen elhelyezését.

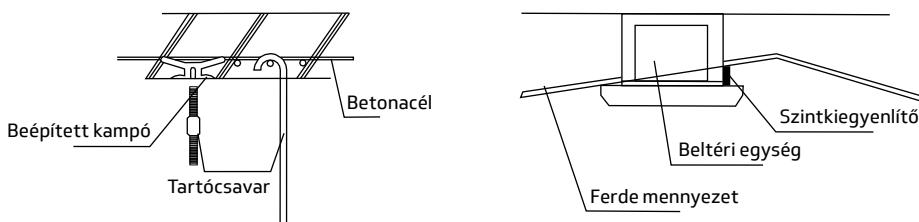

### A kazettás split beltéri egység rögzítése

A beltéri egységet az alábbi illusztráció szerint kell felhelyezni:

1. Úgy állítsa be a rögzítőkampó és a rögzítőcsavar relatív pozícióját, hogy a készülék minden irányban egy szintben legyen. A felhelyezés után ellenőrizze, hogy a készülék vízszintesen helyezkedik el egy vízmértékkel. Ha a készülék nem vízszintesen helyezkedik el az víz és gázszívárgáshoz vezethet.
2. Húzza meg a rögzítőcsavart és biztosítsa, hogy mind a négy rögzítőkampó szorosan és megbízhatóan van rögzítve az anyákkal és az alátétekkel.
3. Ellenőrizze újra, hogy a légkondicionáló nem rezeg vagy billeg a rögzítés után.
4. Ellenőrizze, hogy a beltéri egység közepe megfelelően illeszkedik a mennyezet nyíláshoz

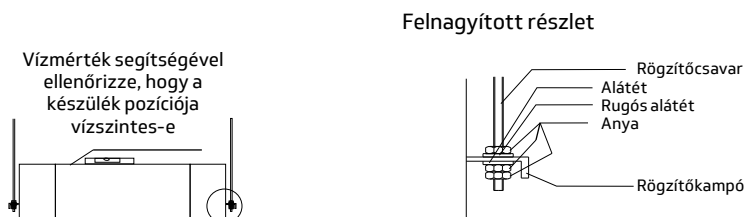

## A BELTÉRI EGYSÉGEK FELSZERELÉSE • SZAKEMBEREK RÉSZÉRE!

### A kondenzvízcső felszerelése

1. A kondenzvízcsövet megfelelően kell szigetelni a kondenzáció elkerülése végett. A csőnek lejtene kell.
2. A berendezés egy kondenzvízpumpával van felszerelve, ami 1,2 méter magasságig működik. Ezután a magasság után a kondenzvíz visszafolyhat ami vészleállást okozhat. Ennek megakadályozása érdekében az alábbi ábrán látható módon szerelje fel a kondenzvízcsövet.
3. Ha több készüléket köt egy közös elvezetőrendszerhez, ezt minimum 100 mm-rel a kültéri egységek alá kell felszerelni a jobbra látható módon.

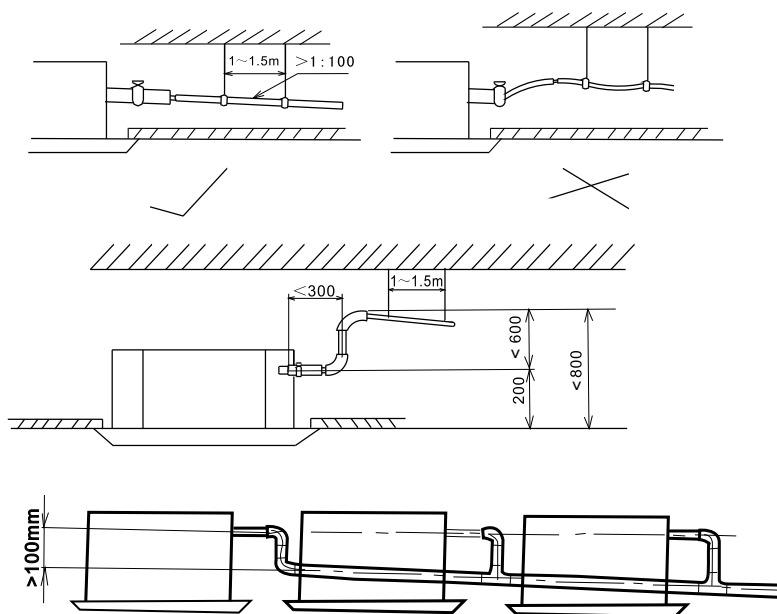

### Fali átvezetés a csövek részére

1. A csövek részére a falon készítendő lyukak dőlésszöge 5-10° legyen, kifelé.
2. A falban elhelyezett csövek és vezetékek védelme érdekében a nyílások a rajzon látható módon védőgyűrűvel és tömítő anyaggal (pl. gitt) kezelendők.

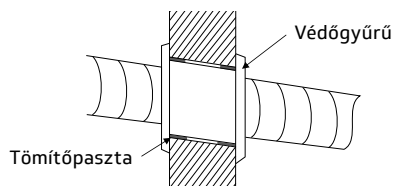

*Figyelem! A lyukak fúrásakor (általában 60-80 mm átmérőjű) ügyeljen az esetleges falban található vezetékekre és zárványokra.*

### A rács (panel) felszerelése

A rácsot először a 4 kapocs segítségével rögzítse, amiket a hozzájuk tartozó tartókampókhoz kell csatlakoztatni. A végleges rögzítést a négy sarokban elhelyezett csavarokkal végezze. A szükséges csavarok a rács beszívó paneljében találhatóak.

*Megjegyzés: a felszerelés során biztosítsa, hogy a lapátmozgató motor megfelelő pozícióban legyen a hűtőközeg cső beltéri egységhez vezető végéhez képest.*

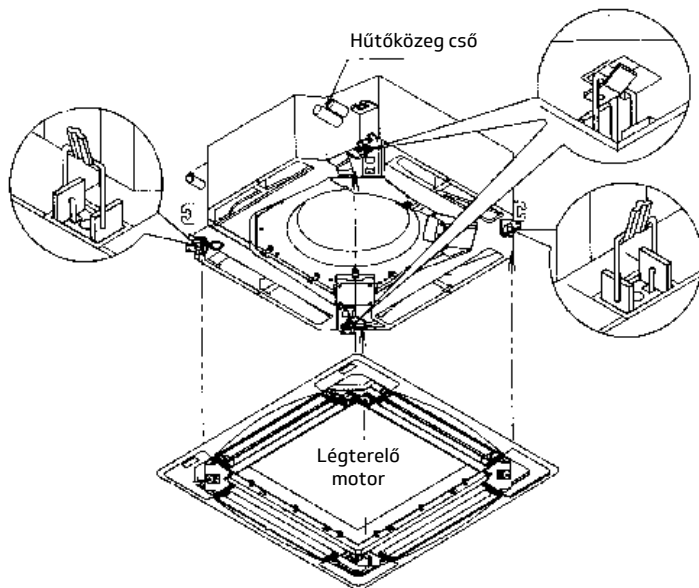

### Frisslevegő betáplálás (csak bizonyos modellek esetében)

Adott körülmények között szükségessé válhat, hogy a rendszerbe frisslevegőt is betápláljanak. Erre az esetre, a beltéri kazettás egységek bizonyos modelljei rendelkeznek frisslevegőcsatlakozó nyílással, továbbá légcsatorna nyílással is. Amennyiben az Ön modellje fel van szerelve frisslevegőcsatlakozó nyílással, az a készülékház sarkán található (lásd a mellékelt ábrát).

Ha használni kívánja ezt az opciót, vágja ki a kör alakú nyílást, majd csatlakoztassa a frisslevegő csövet a beltéri egységre. Ha megfelelően csatlakoztatta csöveket, működés közben a negatív nyomásnak köszönhetően, frisslevegő fog beáramlani a készülék által befűjt, lehűtött vagy felfűtött levegővel együtt.

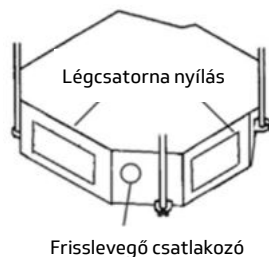

## A légszűrő beltéri egység felszerelése

### A beltéri egység méretei

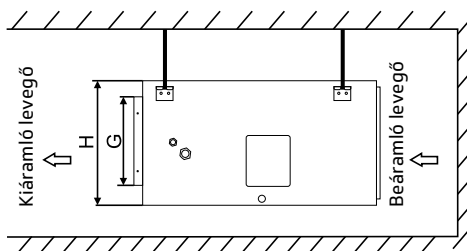
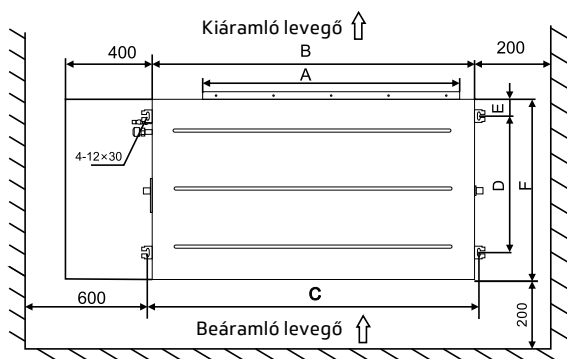

Modell	A	B	C	D	E	F	G	H
18000 BTU								
24000 BTU	812	1000	1039	600	52	700	177	246
30000 BTU								
36000 BTU								
42000 BTU	1212	1400	1439	600	52	700	177	246
48000 BTU								
60000 BTU	967	1250	1287	510	75	700	185	290

## A BELTÉRI EGYSÉGEK FELSZERELÉSE • SZAKEMBEREK RÉSZÉRE!

### A légszatornás beltéri egység rögzítési rajza

Figyelem! Szorosan húzza meg az anyákat és csavarokat. Ezek kilazulása a berendezés leszakadásához és személyi sérülésekhez vezethet.

Az illusztrációnak megfelelően, a beltéri egységnek a kondenzvízcső felé kell dőlnie.

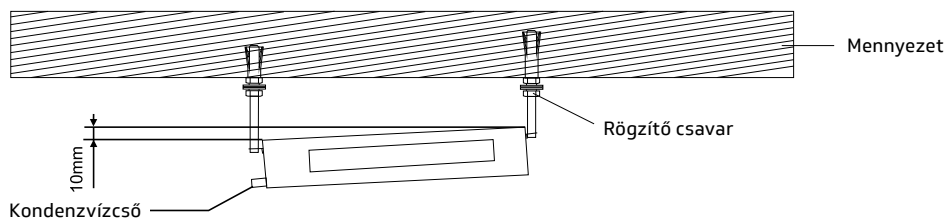

### A légszatorna felszerelése

A következő két felszerelési mód lehetséges.

**A**

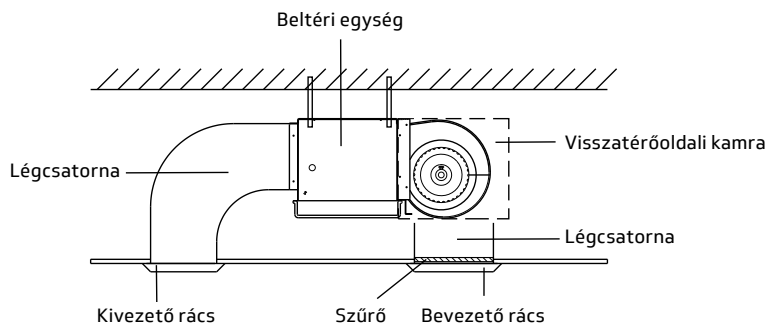

**B**

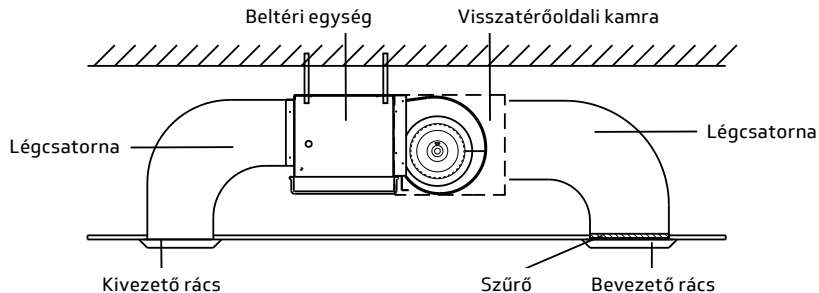

Használjon tömitést a beltéri egység és a légszatorna csatlakozásánál, hogy csökkentse a keletkező vibrációt.

## A BELTÉRI EGYSÉGEK FELSZERELÉSE • SZAKEMBEREK RÉSZÉRE!

### A kondenzvízcső felszerelése

A kondenzvízcsöveket jól le kell szigetelni. A kondenzvízcsövet és a belső vízkivezetőt rögzítse szorosan egy bilincssel (1. ábra). Tekerje a szigetelőanyagot a kondenzvízcsőre (2. ábra). Rögzítse a szivacsot rögzítőszalaggal, gyorskötözővel (3. ábra).

1

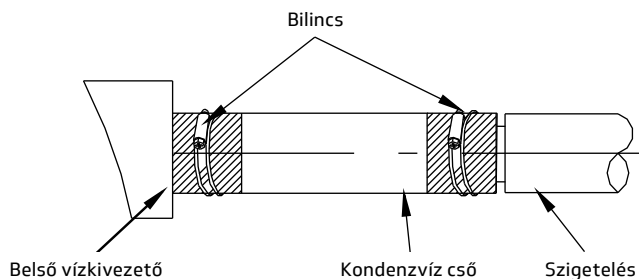

2

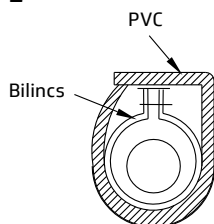

3

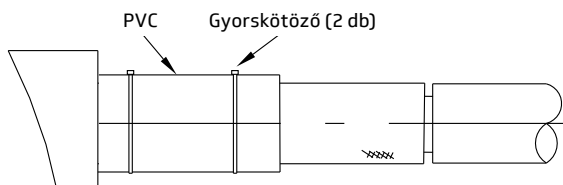



## A BELTÉRI EGYSÉGEK FELSZERELÉSE • SZAKEMBEREK RÉSZÉRE!

A kondenzvíz csőnek lejtene kell. Ha a kondenzvízcső nem lejt egyenletesen, vagy törés van benne, az szivárgáshoz vezethet.

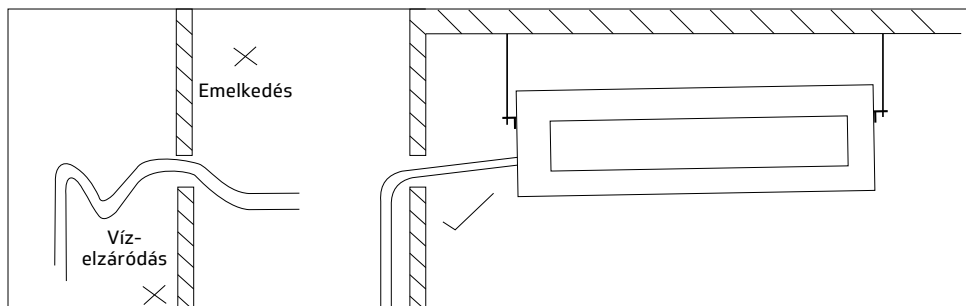

Óvatosan csatlakoztassa a csövet a beltéri egység kondenzvízcsonkjához, ne használjon túl nagy erő kifejtést. Az ajánlott kondenzvízcső anyaga, kemény, átlátszó PVC. A kondenzvízcső a beltéri egység mindkét oldalára csatlakoztatható, azonban a használaton kívüli kondenzvízcsont le kell zárni. A kondenzvízcsövet szigetelőanyaggal kell bevonni, különben kondenzáció keletkezik! Az ajánlott hőszigetelő anyag 8 mm-nél vastagabb gumi hőszigetelő cső.

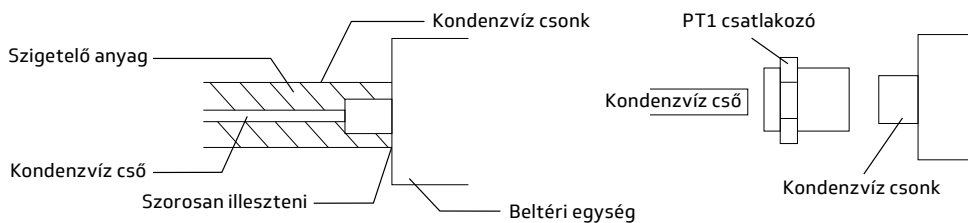

## A BELTÉRI EGYSÉGEK FELSZERELÉSE • SZAKEMBEREK RÉSZÉRE!

### A parapetes (álló, mennyezeti) beltéri egység felszerelése

Válassza ki a berendezés elhelyezését.

#### 1. Mennyezeti felfogatás

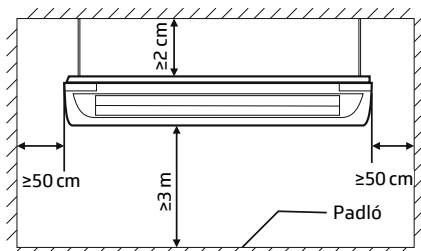

#### 2. Padlóra helyezés

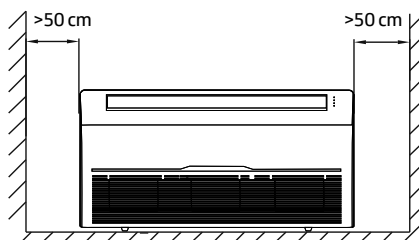

#### A beltéri egység méretei

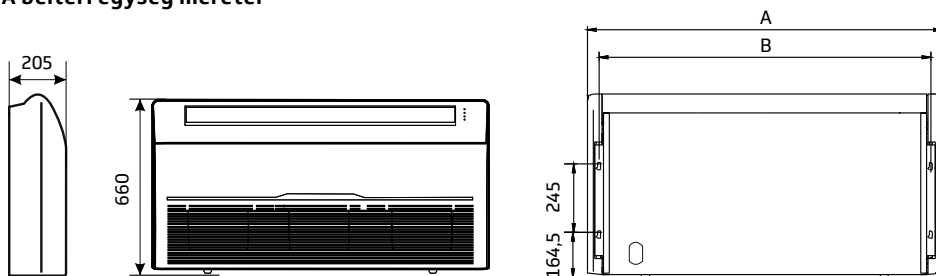

Modell	A (mm)	B (mm)	Megjegyzés
12000 BTU	930	841	
18000 BTU			
24000 BTU	1280	1192	
30000 BTU			
36000 BTU	1280	1192	állandó sebességű
42000 BTU	1630	1543	változtatható sebességű
48000 BTU	1630	1543	
60000 BTU			

### Mennyezeti felszerelés

#### Válassza ki a tartóelemek alapját

A felfüggesztés alapja legyen vagy fa, vagy megerősített beton. A felfüggesztésnek erősnek és megbízhatónak kell lennie, több mint 200 kg-os súlynak és folyamatos vibrációnak is ellen kell állnia.

#### Rögzítse a tartóelemeket

A rögzítőcsavarokat a képen látható módon telepítse. Ha a mennyezet nem egyenes, egy szint-kiegyenlítő segítségével biztosítsa, hogy a berendezés vízszintesen legyen elhelyezve.

#### A beltéri egység rögzítése

Úgy állítsa be a rögzítőkampó és a rögzítőcsavar relatív pozícióját, hogy a készülék oldal irányban egy szintben legyen, azonban a kondenzvíz kifolyása miatt enyhén hátrafelé kell lejtene. Győződjön meg róla, hogy a készülék eleje magasabban van, ellenkező esetben a kondenzvíz a kifúvó nyíláson távozik. Húzza meg a rögzítőcsavart és biztosítsa, hogy mind a négy rögzítőkampó szorosan és megbízhatóan van rögzítve az anyákkal és az alátétekkel. Ellenőrizze újra, hogy a légkondicionáló nem rezeg vagy billeg a rögzítés után.

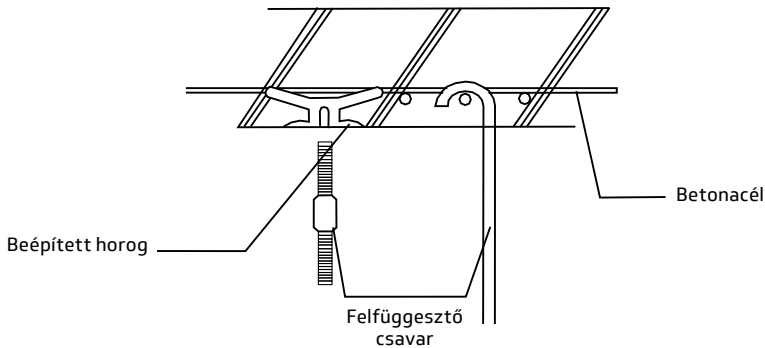

## A BELTÉRI EGYSÉGEK FELSZERELÉSE • SZAKEMBEREK RÉSZÉRE!

### Oldalnézet

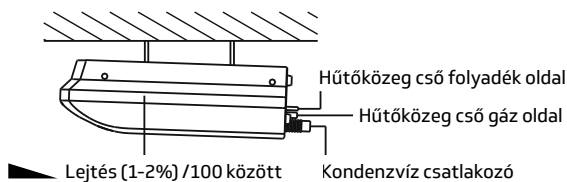

### Előlnézet

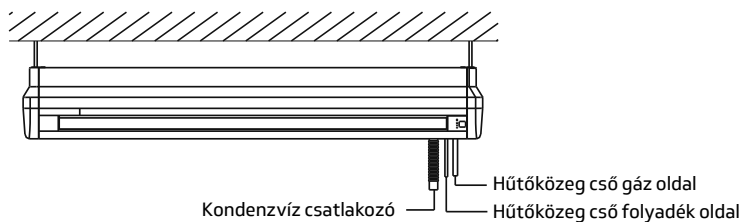

### A kondenzvízcső felszerelése

A kondenzvízcsövet megfelelően kell szigetelni a kondenzáció elkerülése végett. A kondenzvíz csőnek lejténi kell (1-2%/100-150). Ha a kondenzvízcső nem lejt egyenletesen, vagy törés van benne, az szivárgáshoz vezethet.



### Padlóra rögzítés

*Figyelem!* A készüléknek vagy vízszintesen kell állnia vagy enyhén a kondenzvízcső felé dőlnie a rögzítés után.

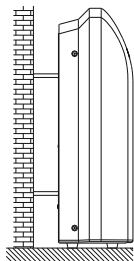

### A beltéri egység csöveinek csatlakoztatása

*Figyelem!* A megfelelő működés érdekében a kültéri és a beltéri egység közti csőhossz min 2-3 m legyen.

1. Húzza ki a csövet és távolítsa el róla a védőkupakot.

*Megjegyzés:* A védőkupak eltávolításakor nagynyomású nitrogén távozik a rendszerből, mely sziszegő hanggal jár. Ez annak a jele, hogy a beltéri egység gáz-tömör.

2. Csatlakoztassa a becsatlakozó csövet a beltéri egység csövéhez: tekerje fel a rögzítő anyát kézzel, majd nyomatékkulccsal a táblázatban megadott értékre húzza azt meg.

*Megjegyzés:* Figyelmesen ellenőrizze a csatlakozásokat, nem található-e rajtuk sérülés. A csatlakozások nem használhatóak újra. A csatlakozások megbontása után a csöveket újra kell perezmezni.

#### Nyomatéktáblázat

Csőméret (mm)	Nyomaték (Nm)
Ø 6 / 6,35	15~25
Ø 9 / 9,52	35~40
Ø 12 / 12,7	45~60
Ø 15,88	73~78
Ø 19,05	75~80

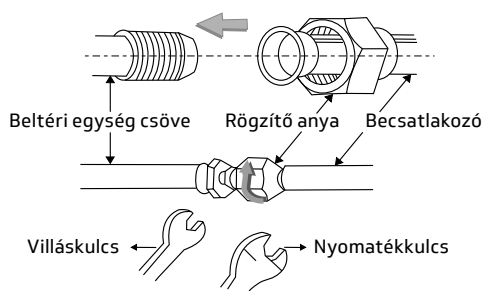

### A csövek szigetelése

A rézcsöveken lévő szigeteléseket húzza egymás felé, majd a rézcsöveket, kábeleket és a kondenzvízcsövet összefogva tekerje be a készülékhez mellékelt szalaggal. Csúsztassa a csöveket ferdén lefelé/kifelé, a beltéri egységtől távolodva.

# A KÜLTÉRI EGYSÉG FELSZERELÉSE

**Figyelem! A készülék a kytói egyezménynek megfelelő üvegházhatású gázt tartalmaz!**  
**A készülék felszerelését, beüzemelését kizárólag a vonatkozó rendeletekben meghatározott képezített személy végezheti!**

## A kültéri egység minimális távolsága

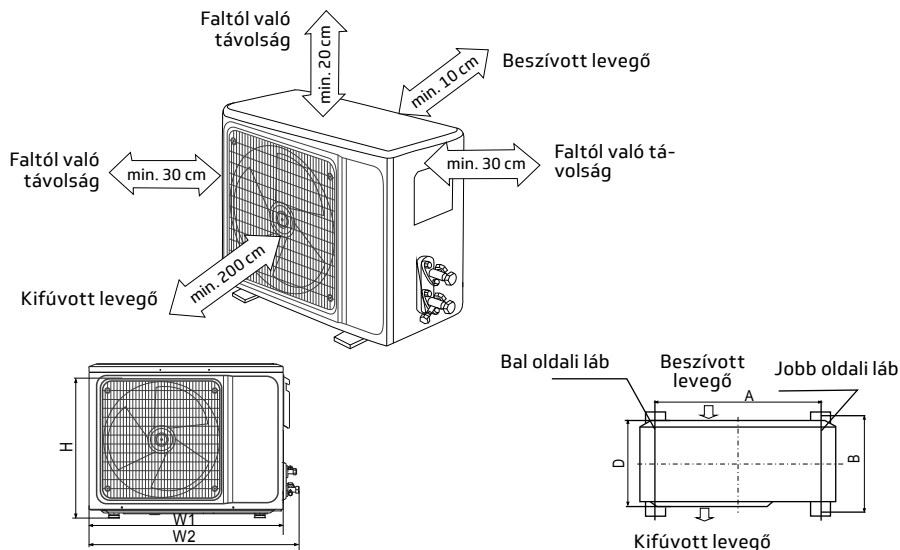

*Figyelem! A képek csak szematikus ábrák, a valóságtól eltérőek lehetnek.*

### A kültéri egységek felfogatásának méretezése

Modell	Méret W1 (W2) × H × D	A	B
12000-18000 BTU	800 (860) × 545 × 315 mm	545 mm	315 mm
24000 BTU	900 (950) × 700 × 350 mm	630 mm	350 mm

A kültéri egységet szilárdan kell rögzíteni, nehogy az erős szélben leessen.

Ha konzollal függeszti fel a készüléket, akkor rögzítési felület legyen beton vagy ennek megfelelő erősségű anyag. Lehetőség szerint használjon Rcool klímataartó konzolonokat.

Ha magas helyre rögzíti a készüléket és erős szél érheti, rögzítse a falhoz, valamint biztosítsa a ventilátor normál működését egy védőlemezzel. A rögzítésnek erősnek és megbízhatónak kell lennie, valamint a folyamatos vibrációnak is ellen kell állnia.

Télen, erős hófúvásnak kitett környezetben, javasolt ideiglenes védőlemez(ek) felszerelése a kültéri egység oldalainak közelében, hogy megakadályozzák a készülékház havasodását, lejegeződését. Ilyenkor ügyeljen a megfelelő távolság megtartására.

### A felszerelési hely kiválasztása

A kültéri egység felszerelési helye közvetlen hatással van a berendezés teljesítményére. Annak érdekében, hogy a kültéri egység megfelelően működjön, pontosan kövesse az utasításokat.

1. A legfontosabb, hogy a készülék elején távozó felhasznált levegő ne juthasson vissza az egység hátuljába, ahol a készülék a friss levegőt szívja be. Ha ez mégis bekövetkezik, az lényegesen csökkenti a hűtés és fűtés hatékonyságát.
2. Biztosítsa, hogy elég hely van a készülék karbantartására és javítására.
3. Biztosítsa, hogy a készülék vízszintesen van elhelyezve. Az 5 foknál nagyobb dőlésszög meghibásodáshoz vezethet.

A következő ábrák a megfelelő és a hibás felszerelést ábrázolják.

#### Hibás felszerelés

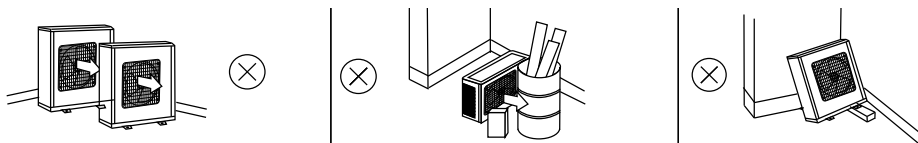

#### Helyes felszerelés

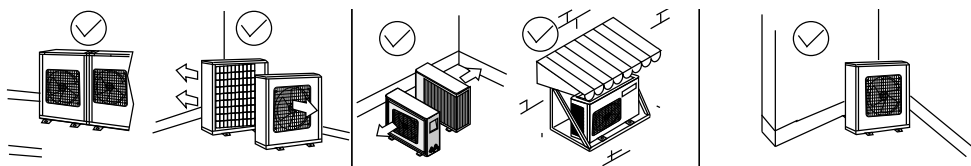

#### Figyelem!

1. A felszerelési hely megfelelő szellőztetése nagyon fontos annak érdekében, hogy a készülék elég levegőt tudjon megmozgatni és ezáltal megfelelően tudjon működni.
2. A felszerelési helynek elég erősnek kell lennie ahhoz, hogy megtartsa a berendezés súlyát, valamint célszerű olyan helyet választani, ahol a készülék zaja és vibrációja nem zavaró.
3. Kerülje a közvetlen napfényt, ha szükséges szereljen fel egy napvédő modult.
4. A felszerelési helynek megfelelő vízvezetési tulajdonságokkal kell rendelkeznie.
5. Hóvihar esetén a felszerelési helynek biztosítania kell, hogy a készüléket ne temesse be a hó.
6. A felszerelés helyét úgy kell megválasztani, hogy egy esetleges erős szél, ne tudja megforgatni a ventilátort.
7. Biztosítsa, hogy a készülék által keletkezett levegő és zaj ne zavarja a szomszédokat.
8. Kerülje el, hogy a felszerelési helyre szemetet hordjanak. Ezenkívül a készüléket tartsa távol a kipufogógázoktól.

#### Figyelem!

Ha a kültéri egység környezetében olajforrás, (gépolajat is beleértve) sók, (tengeri környezetben) vagy kéngáz (melegvízű források vagy olajfinomítók környékén) találhatóak, ezek az anyagok meghibásodásokhoz vezethetnek.

## A KÜLTÉRI EGYSÉG FELSZERELÉSE • SZAKEMBEREK RÉSZÉRE!

---

### Felszerelés

1. Úgy szerelje fel a kondenzvízcövet, hogy a kondenzvíz könnyedén távozhasson a készülékből
2. Felszerelés során biztosítsa, hogy a készülék tartóelemei biztonságosak és vízszintesek, hogy elkerülje a vibrációt és a vele járó zajt.
3. Biztonságosan rögzítse a kültéri egységet.
4. A kültéri egységet tartó csavaroknak minimum 20 mm-re kell kiállniuk a felszínből
5. Ne a készülék négy sarkát használja a rögzítéshez

### Figyelem!

**Gondoskodjon a kültéri egység körül a vízvezetetről. Ha a kültéri egység a tetőre lesz felszerelve, ellenőrizze, hogy az képes megtartani a kültéri egység súlyát.**

### Szállítás

A kültéri egység emeléséhez használjon 2db 8 méternél hosszabb hevedert és a károsodás megelőzésének érdekében párnázza ki a heveder és a kültéri egység közötti részt.

### Figyelem!

**Ne érintse meg sem a kezével sem más tárggyal a kültéri egység hőcserélőjét.**



## Elektromos bekötés

A készüléket biztonsági okokból (R32 hűtőközeg) minden esetben kültéri betáplálással kösse be a hálózatba! Használjon külön 3 eres vezetékét az erősáramú, és 2 eres vezetékét a gyengeáramú részek (kommunikáció) összekötéséhez a kültéri és a beltéri egység között! A bekötési ábrákon feltüntetett vezeték-keresztmetszetektől történő eltérés, a készülék rendellenes működéséhez és meghibásodáshoz vezethet, mely a garancia elvesztésével járhat!

### Figyelem!

Minden elektromos munkát kizárólag képzett szakember végezhet! Az elektromos rendszernek meg kell felelnie a vonatkozó rendeleteknek! A légkondicionáló rendszernek saját, független áramellátást kell biztosítani. Semmilyen elektromos munkát ne próbáljon elvégezni saját maga!

*Megjegyzés! Ez a leírás általánosságban tartalmazza a különböző légkondicionáló berendezések bekötését. A bekötési rajzok csak szimbolikusak, ha eltérést tapasztal, akkor minden esetben a készüléken lévő rajzot vegye figyelembe*

1. A csavarok eltávolítása után távolítsa el a képen is látható fedelet.
2. Csatlakoztassa a vezetékeket a bekötési rajznak megfelelően.
3. Végezze el a készülék földelését.
4. Rögzítse a vezetékeket.
5. Helyezze vissza a fedelet és rögzítse a csavarokat.

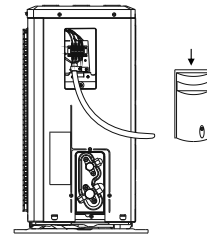

## A kültéri és beltéri egység bekötési rajzai

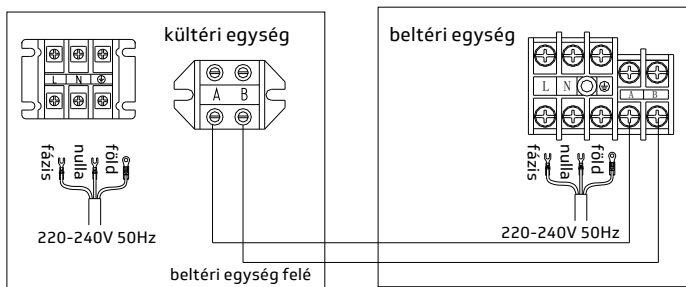

Beltéri egység hálózati kábel	Kültéri egység hálózati kábel	Kommunikációs kábel
3x1 mm <sup>2</sup>	3x2,5 mm <sup>2</sup>	2x0,2 mm <sup>2</sup>

*Megjegyzés: bekötéskor figyelni kell arra, hogy a beltéri és a kültéri egységen lévő betűjelzéséknak megfelelően kössük be a berendezést.*

# A CSÖVEK FELSZERELÉSE

## Felszerelési útmutatás

*Figyelem! A megfelelő működés érdekében a kültéri és a beltéri egység közti csőhossz min. 2-3 m legyen.*

1. Biztosítsa az alábbiakat, amennyiben szükségessé válik a csövek meghosszabbítása, és/vagy azok forrasztása.
  - a. Végezzen el minden forrasztási és egyéb munkát a csöveken mielőtt azt összeköti a készülékkel.
  - b. A csövekben oxigénmentes nitrogén használata kötelező a rozsdásodás megelőzése érdekében.
2. Ha sok csatlakozó igényel forrasztást a csövek felszerelése közben, használjon átfolyó szűrőket. A csöveknek hűtéstechnikai minőségű rézből kell készülniük, amely nedvességtől, portól és más szennyeződésektől mentes.
3. Felszerelés előtt tisztítsa meg a csöveket nitrogénnel.
4. Ne hajlítsa meg a rézcsövet háromnál több alkalommal mert ez károsodást okoz a csőben. Használjon csőhajlítót a cső hajlításához. Miután előkészítette a csöveket, borítsa be szigetelőanyaggal.
5. Miután a csövek csatlakoztatása megtörtént, csatlakoztassa a beltéri egységet a sarokszelep segítségével. Miután kondenzátorolajjal bekente a csöveket, húzza meg az anyát egy nyomatékkulcs segítségével. Mindig a megfelelő nyomatékkal húzza meg a csavart és közben egy csavarkulcs segítségével tartsa stabilan a beltéri egység szelepét. Ellenőrizze, hogy megfelelő erővel húzta meg a csavarokat. A kicsi és nagy csöveknél is ezt a folyamatot alkalmazza.
6. Csatlakoztassa a kültéri egységet ugyanezzel az eljárással.
7. Miután csatlakoztatta az összes csövet, végezzen el egy teljes szivárgásteresztet és biztosítsa, hogy az illesztéseknél nincs szivárgás és hogy minden cső megfelelően van szigetelve.
8. Mielőtt feltölti gázzal a rendszert, feltétlen végezzen nyomáspróbát nitrogénnel, valamint vegye el a „vákuumolási” eljárást.
9. Tartsa be az R32-es gázokra vonatkozó előírásokat!

## Hőszigetelés

### Figyelem!

A rézcsövet és a kondenzvízcsövet külön-külön kell szigetelni, hogy megelőzze a vízszivárgást.

1. A rézcső szigetelésének a 120°C fok feletti hőmérsékletet is ki kell bírnia. Csak kifejezetten légkondicionáló berendezésekhez tervezett hőszigetelő anyagokat használjon!
2. Az RCOOL klímaberendezések sokféle környezetben lettek tesztelve. Azonban, ha a berendezés magas páratartalmú környezetben működik hosszabb időn keresztül, akkor a következő óvintézkedéseket tegye meg a készülék megfelelő működésének érdekében. A beltéri egységet külsőleg szigetelje 10-20 mm vastag üvegszálal anyaggal. A csövek átlagos szigetelése 8mm azonban ilyen környezetben használjon 20 mm-es szigetelőanyagot.
3. A felszerelés után keletkezett lyukat a falban töltsse ki purhabbal vagy szigetelőgumival annak érdekében, hogy az esővíz és más anyagok ne jussanak be a szobába vagy a készülékbe. Ha a kültéri egység magasabban van elhelyezve, mint a beltéri egység, biztosítsa, hogy a csövek legalacsonyabb pontja a fali bemenet alatt legyen. Ezzel megakadályozza, hogy az esővíz a csöveken keresztül a szobába jusson.

## A CSÖVEK FELSZERELÉSE • SZAKEMBEREK RÉSZÉRE!

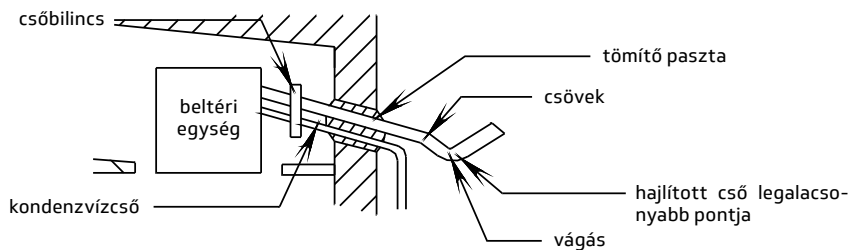
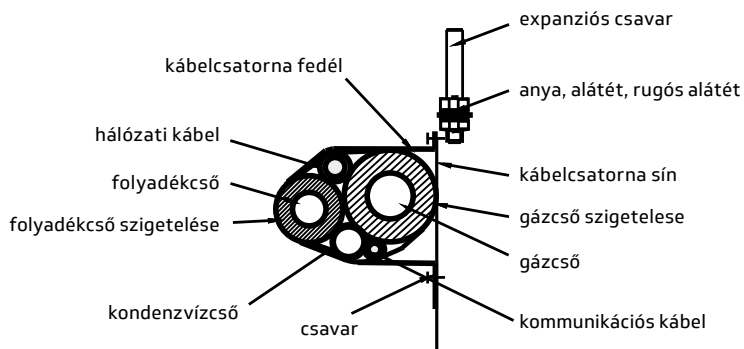

Készítsen egy bemetszést a hajlított cső szigetelésén!

## A CSÖVEK FELSZERELÉSE • SZAKEMBEREK RÉSZÉRE!

### A hűtőközeg cső csatlakoztatása

A standard cső hosszúsága 5 méter. Ha a kültéri és beltéri egység közötti távolság ennél nagyobb a csövet meg kell hosszabbítani.

A következő táblázat a beltéri és kültéri egységek maximális távolságát tartalmazza típusok szerint. Ne lépje túl ezeket az értékeket különben a kompresszor meghibásodhat.

A csöveket a lehető legkevesebb alkalommal hajlítsa és mindig törekedjen a lehető legrövidebb csőhosszra a felszerelés közben. Ahogy a csőhossz és a hajlítások száma növekszik, úgy csökken a teljesítmény és nő az energiafelhasználás.

	Csőméret (d mm)		Maximális csőméret és csőhossz			Max. szint-különb-ség (m)	Max. hajlítás
	Folyadék-cső	Gázcső	Folyadék-cső	Gázcső	Max. hossz (m)		
12000 BTU	6,35	12,7	7,94	15,88	25	10	3
18000 BTU	6,35	12,7	7,94	15,88	30	20	5
24000 BTU	9,52	15,88	9,52	19,05	50	25	8
30000 BTU	9,52	15,88	9,52	19,05	50	25	8
36000 BTU	9,52	15,88	9,52	19,05	65	30	8
42000 BTU	9,52	15,88/19,05	9,52/12,7	19,05/22,2	65	30	8
48000 BTU	9,52	19,05	12,7	22,2	65	30	10
60000 BTU	9,52	19,05	12,7	22,2	65	30	10

**Csak hűtőtechnikai minőségű, oxidmentes rézcső használható hűtőközegcsőnek, ami alkalmas az R32 hűtőközeggel történő működésre.**

#### A kültéri és beltéri egységet összekötő cső követelményei:

A következő táblázat a peremezett cső megmunkálási méreteit ábrázolja

Amikor a sarokszelepet csatlakoztatta, vigyen fel kompresszorolajat a cső belsejére és külsejére is mielőtt azt végleg meghúzná.

A csatlakozások nem használhatóak újra, megbontásuk után a csöveket újra kell peremezni!

A szükséges nyomatékok a következő táblázatban láthatók.

A felszerelés befejezéseként végezze el a szivárgástesztet.

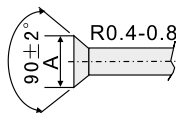
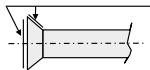
Csőméret (d)	Nyomaték	A kitáguló cső megmunkálási méretei	A peremezett cső formája	Vigyen fel kompresszorolajat
6,35 mm	15-60 Nm	8,3-8,7 mm		
9,52 mm	35-40 Nm	12,0-12,4 mm		
12,7 mm	45-60 Nm	15,4-15,8 mm		
15,88 mm	73-78 Nm	18,6-19,0 mm		
19,05 mm	75-80 Nm	22,9-23,3 mm		

### Övintézkedések a kompresszorolaj visszafolyása ellen

1. Alap esetben a vízszintes csöveknek a kültéri egység felé kell lejtetniük minimális mértékben.
2. Abban az esetben, ha magasságkülönbség van a kültéri és beltéri egység között, szereljen olajcsapdákat a hűtőkörbe a következőképpen:
  - a. Ha a magasságkülönbség kevesebb mint 5 méter, egy olajcsapdát.
  - b. Ha a magasságkülönbség több mint 5 méter, akkor 5 méterenként alakítson ki további olajcsapdákat.
  - c. Ha a magasságkülönbség 5 méternél kevesebb, viszont a folyamatos emelkedés túl hosszú, alakítson ki olajcsapdákat 10 méterenként.
3. Ha a kültéri és beltéri egység egy magasságban van és a távolságuk nem haladja meg a 10 métert, nem kell olajcsapdát kialakítani.
4. Ha az egységek távolsága meghaladja a 10 métert, 10 méterenként egy olajcsapdát alakítson ki.
5. Az olajcsapdák maximális száma nem lehet több kettőnél!
6. Fontos! A csőhajítások és / vagy ívek száma a hűtőkörön maximum 5 lehet.

### A csövek összekötése

Húzza ki a csövet és távolítsa el róla a védőkupakot. Csatlakoztassa a becsatlakozó csövet a beltéri, illetve kültéri egység csövéhez. Tekerje fel a rögzítő anyát kézzel, majd nyomatékulccsal húzza azt meg a fenti táblázat értékei szerint.

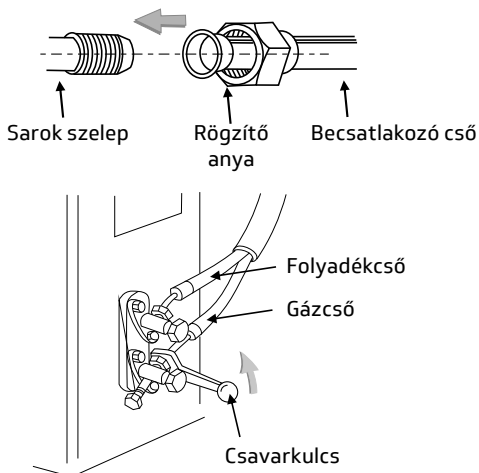

### Nyomáspróba (gáz-tömörség vizsgálat)

A csövek csatlakoztatását követően, feltétlenül végezzen gáztömörség vizsgálatot, nagy tisztaságú nitrogénnel!

Esetleges szivárgás esetén, javítsa ki a hibát, majd ismétlje a gáztömörség vizsgálatot mindaddig, amíg a rendszer nem lesz gáz-tömör.

## A CSÖVEK FELSZERELÉSE • SZAKEMBEREK RÉSZÉRE!

### Vákuumolás

Mielőtt a kültéri egységből hűtőközeget juttat a beltéri egységbe biztosítani kell, hogy az összekötő csövezésben nincs idegen anyag, nedvesség, vagy egyéb gáz. Ennek eléréséhez vákuumolni kell a rendszert az alábbiak szerint.

### Vákuumszivattyúzási eljárás (R32 hűtőközeg esetében kötelező)

Az R32 hűtőközeg vákuumolásához szikramentes R32 vákuumszivattyú szükséges.

A művelet megkezdése előtt távolítsa el a sarokszelepeken található védősapkát.

1. A szivárgás megelőzése érdekében figyeljen minden rögzítő anya pontos rögzítésére.
2. Csatlakoztassa a sarokszelephez a szerviztömlőt, szervizcsaptelepet és a vákuumszivattyút.
3. Nyissa ki teljesen a szívó oldali szervizcsapot és vákuumoljon legalább 20–25 percig, (kb.  $-0,1\text{Mpa}$ , azaz  $-76\text{cmHg}$  értékig).
4. A vákuumolást követően nyissa ki teljesen a sarokszelepet egy imbuszkulccsal.
5. Ellenőrizze a kültéri- és beltéri csatlakozások szivárgás-mentességét.

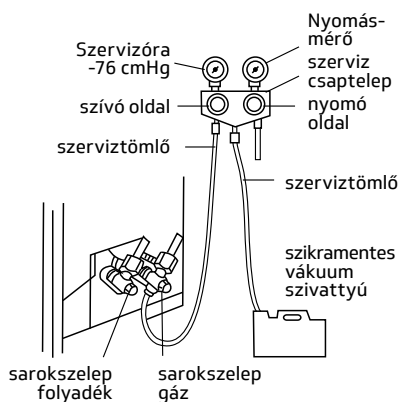

### Hozzáadható hűtőközeg mennyiségek

Ha a csövek hosszúsága meghaladja az 5 métert a táblázat szerint adagolja a hűtőközeget.

Hűtőközeg cső	Hűtőközeg cső méretei		Hozzáadott hűtőközeg mennyisége hűtő-fűtő berendezéseknél
	Gázcső (d) mm	Folyadékcső (d) mm	
A kültéri és a beltéri egység közötti cső méretei	9,52x0,75	6,35x0,75	0,02 kg/m
	12,7x1	6,35x0,75	0,02 kg/m
	15,88x1	9,52x0,75	0,04 kg/m
	19,05x1	9,52x0,75	0,04 kg/m

## A CSÖVEK FELSZERELÉSE • SZAKEMBEREK RÉSZÉRE!

### A hűtőközeg hozzáadásának menete

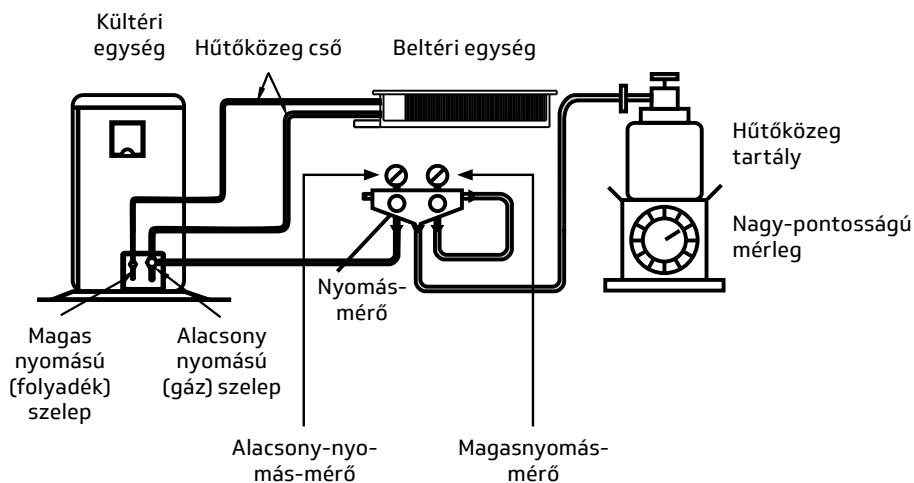

### A kültéri egység kondenzvíz elvezetése

Amikor a készülék fűtési üzemben működik, kondenzátum keletkezik a kültéri egységben, amit el kell vezetni. Ez a használatától függően akár nagy mennyiség is lehet. Illessze a mellékelt könyököket a kültéri egység alján lévő lyukba (d:25mm), majd szerelje fel a kondenzcsövet. Ellenőrizze a megfelelő vízvezetést úgy, hogy vizet önt a kültéri egység alján lévő cseppvíz-tálcájába.

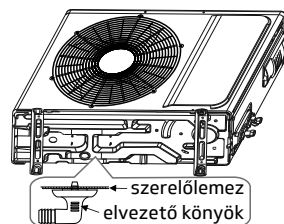

# A FELSZERELÉST KÖVETŐ ÁTVIZSGÁLÁS ÉS PRÓBAÜZEM

## A felszerelést követő átvizsgálás

### Elektromos átvizsgálás

1. Ellenőrizze, hogy megfelelő-e a feszültség.
2. Ellenőrizze a vezetékek megfelelő csatlakozását, épségét.
3. Ellenőrizze a földelés helyességét.

### A felszerelés biztonsági ellenőrzése

1. Ellenőrizze a csepvízcső állapotát.
2. Ellenőrizze a vezetékek és csövek pontos bekötését, illesztéseit.
3. Ellenőrizze, hogy ne maradjon idegen anyag vagy szerszám a készülékben.

### A hűtőközeg szivárgásvizsgálata (R32-es gázzal töltött készülékek esetén)

**Figyelem!** A hűtőközeg szivárgását olyan környezetben végezze, ahol nincs potenciális gyújtóforrás. **Nem szabad halogénes szondát (vagy más nyílt lángot használó detektort)használni!** Az R32 hűtőközeggel rendelkező rendszerek esetében elektronikus szivárgásérzékelő eszközt kell a detektálásra használni. A szivárgásvizsgálatot nem szabad a hűtőközeg környezetében végrehajtani. Győződjön meg róla, hogy a szivárgásérzékelő nem válik potenciális gyújtóforrássá, és alkalmazható a mért hűtőközrege. A szivárgásérzékelőt a hűtőközeg minimális gyúlékony üzemanyag-koncentrációjára (százalékarányára) kell beállítani. Kalibrálja és állítsa be a megfelelő gázkoncentrációt (legfeljebb 25%) a használt hűtőközrege.

A szivárgás kimutatásában használt folyadék a legtöbb hűtőközrege alkalmazható. De ne használjon klóríd oldószereket a klór és a hűtőközregek közötti reakció és a rézvezeték korróziójának megakadályozása érdekében.

Ha szivárgást gyanít, akkor távolítson el minden tűzforrást a helyszínről.

Ha a szivárgás helyét hegeszteni kell, akkor minden hűtőközeget vissza kell nyerni, vagy el kell szigetelni az összes hűtőközeget a szivárgás helyétől (vágószelep segítségével). A hegesztés előtt és az alatt OFN (oxigén mentes nitrogén) használatával tisztítsa meg a teljes rendszert.

A szivárgásvizsgálat előtt győződjön meg a megfelelő szellőzésről!

## Próbaüzem

### A próbaüzem előkészítése

- Vizsgálja át az összes csatlakozás helyességét.
- Ellenőrizze a folyadék- és gázszelvek teljesen nyitott állapotát.
- Csatlakoztassa az elektromos vezetéket a csak a készülék részére használt aljzatba.
- Helyezze be az elemeket a távirányítóba.

### A próbaüzem elvégzése

1. Helyezze feszültség alá a készüléket és a távirányítón nyomja meg az ON/OFF gombot a légkondicionáló elindításához.
2. Válassza ki a különböző opciókat (hűtés, fűtés, SWING) és ellenőrizze a helyes működésüket.

### A teljesítmény értékelése

Ellenőrizze a beszívott és a kifúvott levegő hőmérsékletét.



## KARBANTARTÁSI FIGYELMEZTETÉS ▲

Az R32 hűtőközeggel töltött légkondicionáló berendezés javítása kizárólag a vonatkozó EU-s előírások, ill. a gyártó követelményeinek betartásával végezhető.

A készülék karbantartását kizárólag érvényes engedéllyel rendelkező „képesített személy” végezheti el!

A szakképzetlen személy által végzett karbantartás, javítás balesetveszélyt okozhat és a garancia automatikus elvesztésével jár!

Az R32 hűtőközeggel előtöltött berendezések karbantartása fokozott körültekintést igényel!

*Figyelem! A javítást/karbantartást végző képesített szakember, minden esetben olvassa el a készülék használati útmutatójának vonatkozó technikai fejezeteit, ill. csakis és kizárólag akkor végezhet bármi nemű beavatkozást a berendezésen, ha tisztában van az R32-es hűtőközegekkel kapcsolatos előírásokkal és rendelkezik a gyűlékony hűtőközegekkel való munkavégzéshez szükséges ismeretekkel, engedélyekkel, képzettséggel!*

## Hulladékkezelés és újrahasznosítás

### Hulladékkezelés

Ezen eljárás előtt a műszaki személyzetnek alaposan meg kell ismernie a berendezést és annak valamennyi jellemzőjét, valamint ajánlott a gyakorlat a hűtőközeg biztonságos eltávolításához. A hűtőközeg újrahasznosítása előtt meg kell vizsgálni a hűtő- és olajmintákat.

1. Ismerje meg a berendezést és annak működését.
2. Kapcsolja le a tápegységet.
3. Mielőtt végrehajtja a folyamatot, győződjön meg arról, hogy:
  - Szükség esetén mechanikus berendezések működtetésével könnyítenie kell a hűtőközeg tartály működését.
  - Minden személyi védőfelszerelés megfelelő és helyesen van használva.
  - A teljes újrahasznosítási folyamatot szakképzett személyzet irányítása alatt kell elvégezni.
  - A visszanyerő berendezéseknek és a tartályoknak meg kell felelnie a vonatkozó nemzeti szabványoknak.
4. Ha lehetséges, a hűtőrendszert vákuumszivattyúzni kell.
5. Ha a vákuumállapot nem érhető el, akkor a rendszer minden egyes részéből külön-külön el kell távolítani a hűtőközeget.
6. Az újrahasznosítás megkezdése előtt gondoskodnia kell arról, hogy a tároló tartály kapacitása elegendő legyen.
7. Indítsa el és a gyártó utasításai szerint működtesse a helyreállító berendezést.
8. Ne töltsen meg teljesen a tartályt (a folyadék befecskendezési mennyisége ne haladja meg a tartály térfogatának 80%-át).
9. A rendszerben lévő nyomás még a legrövidebb időtartamra sem haladhatja meg a tartály maximális üzemi nyomását.
10. A tartály feltöltése és a művelet befejezése után gondoskodni kell arról, hogy a tartályokat és a berendezéseket gyorsan eltávolítsák, és a berendezés összes zárószelvére zárva legyen.
11. A megtisztított hűtőközeget nem szabad egy másik rendszerbe betölteni, mielőtt azt megtisztítanák és megvizsgálnák.

*Megjegyzés: Az azonosítást a készülék megsemmisítése és a hűtőközegek eltávolítása után kell elvégezni. Az azonosításnak tartalmaznia kell a dátumot és a jóváhagyást. Győződjön meg róla, hogy a készülék azonosítása egyértelműen jelzi a készülékben található tűzveszélyes hűtőközeget.*

### Újrahasznosítás

1. A készülék javítása vagy kicserélése során szükséges a hűtőközegek kiürítése a rendszerből. Javasolt a teljes hűtőközeg eltávolítása.
2. A hűtőközeg tároló tartályba történő betöltésekor csak speciális hűtőközegtartály használható. Győződjön meg arról, hogy a tartály kapacitása megfelel a hűtőközeg-befecskendezés mennyiségére. A hűtőközegek visszanyerésére szánt valamennyi tartálynak hűtőközeg-azonosítással kell rendelkeznie. A tárolótartályokat nyomáscsökkentő szelepekkel és gömbcsapokkal kell felszerelni, és jó állapotban kell lenniük. Ha lehetséges, üres tartályokat használjon, és használat előtt szobahőmérsékleten tárolja őket.
3. Az újrahasznosítás során használt berendezéseket jó állapotban kell tartani, ellátva a kezelési utasításokkal. A berendezésnek alkalmasnak kell lennie az R32 hűtőközegek visszanyerésére. Ezenkívül rendelkezni kell egy minősített mérleggel, amelyet normál esetben fel lehet használni. A tömlőt szivárgásmentesen kell a levehető összekötő csomóhoz csatlakoztatni. A berendezés használata előtt ellenőrizze, hogy az jó állapotban van-e, és megfelelően karban lett tartva. Ellenőrizze, hogy az elektromos alkatrészek tömítettek-e a hűtőközeg szivárgásának megakadályozása és az általa okozott tűz miatt. Ha bármilyen kérdése van, forduljon a gyártóhoz.
4. A visszanyert hűtőközeget a megfelelő tárolótartályba kell tölteni, amelyhez csatlakozni kell a szállítási utasítást, és vissza kell juttatni a hűtőközeg-gyártóhoz. Ne keverje a hűtőközegeket az újrahasznosító eszközben, különösen a tartályban.
5. Az R32 hűtőközeg, kizárólag a jogszabályokban meghatározottak szerint szállítható. Szükség esetén tegyen elektrosztatikus óvintézkedéseket. A szállítás, a berakodás és a kirakodás során meg kell tenni a szükséges óvintézkedéseket a klímaberendezés megóvása érdekében, a sérülés elkerülésére.
6. A kompresszor eltávolításakor vagy a kompresszorolaj tisztításakor győződjön meg róla, hogy a kompresszort megfelelően vákuumolják annak biztosítására, hogy a kenőolajban ne legyen maradék R32 hűtőközeg. A vákuumszivattyúzást a kompresszor visszaküldését megelőzően kell végrehajtani. Gondoskodjon arról, hogy az olaj a rendszerből kiürüljön.

További vonatkozó információk találhatóak az R32-es hűtőközeggel kapcsolatos előírásokról a [www.rcool.hu](http://www.rcool.hu) weboldalon.

# GARANCIÁLIS INFORMÁCIÓK

## JÓTÁLLÁSI JEGY

Vállalkozó (Eladó) neve: \_\_\_\_\_

Vállalkozó (Eladó) címe: \_\_\_\_\_

Termék megnevezése: \_\_\_\_\_

Termék típusa (Modell sz.): \_\_\_\_\_

Termék gyártási száma: \_\_\_\_\_

Vásárlás Időpontja: \_\_\_\_\_

Vállalkozó (Eladó) aláírása: \_\_\_\_\_

### A termék fogyasztó részére való üzembe helyezésének igazolása

Igazolom, hogy a berendezést szakszerűen üzembe helyeztem, és annak tulajdonosát, üzemeltetőjét a szakszerű használatra kioktattam.

Telepítő / Üzembe helyező (cégnév, szerelő neve):

\_\_\_\_\_

Okmány (F-gáz kártya) szám: \_\_\_\_\_

A telepítő/üzembe helyező által a környezettől/használatától függően előírt évenkénti karbantartások száma (minimálisan 2 alkalom/év):

Az üzembe helyező elérhetősége (meghibásodás, karbantartás esetén):

\_\_\_\_\_

Dátum: \_\_\_\_\_

Aláírás: \_\_\_\_\_

**FIGYELEM! A klímagázokat tartalmazó, helyszíni hűtőköri szerelést igénylő berendezések beüzemelését és szerelését, a 14/2015. (II.10.) Korm. rendelet alapján, kizárólag „képesített személy” végezheti el! A berendezések szakszerviz (képesített személy) által történő rendszeres karbantartást igényelnek!**

Gyártó (importőr) neve és címe: Rotovill Kereskedelmi és Szolgáltató Kft. 7631 Pécs, Csikor Kálmán u. 26.

# JÓTÁLLÁS

---

## Alapfogalmak

**Jótállás:** A jótállás - hétköznapi és közismert nevén „garancia” - azt jelenti, hogy a jótállást nyújtó fél (eladó) a hibátlan teljesítésért olyképpen felel, hogy a jótállás időtartama alatt felmerült minőségi kifogás esetén a felelősség alól csakis akkor mentesül, ha bizonyítja, hogy a hiba oka a teljesítés után, jellemzően a termék fogyasztó által történő nem rendeltetésszerű használata vagy kezelése miatt keletkezett.

**Kellékszavatosság:** A kellékszavatosság lényegében azt jelenti, hogy bármilyen termék eladásáról is legyen szó, a kötelezett (a termék eladója, a szolgáltatásnyújtást teljesítő fél) a termék hibájáért (pontosabban: a vásárláskor a termékben már meglévő hiba-ok miatt bekövetkező hibáért) kellékszavatossági felelősséggel tartozik. Az adásvételi szerződésekben az eladói pozícióban lévő fél ezen felelősségét csakis a termék olyan hibája alapozza meg, amely hibának az oka már megvan a termékben a vásárlás pillanatában is, csak akkor még nem felismerhető (ezért nevezik rejtett vagy gyártási hibának). Választott kellékszavatossági jogáról Jogosult egy másikra is áttérhet, az áttérés költségét azonban a Jogosult viseli, kivéve, ha az indokolt volt, vagy arra az Eladó adott okot. Jogosult köteles a hibát annak felfedezése után haladéktalanul, de nem később, mint a hiba felfedezésétől számított kettő hónapon belül közölni. Ugyanakkor a szerződés teljesítésétől számított 3 éves határidőn túl kellékszavatossági jogait már nem érvényesítheti. A teljesítéstől számított hat hónapon belül a kellékszavatossági igénye érvényesítésének a hiba közlésén túl nincs egyéb feltétele, ha a Jogosult igazolja, hogy a terméket, illetve a szolgáltatást az Eladó nyújtotta. A teljesítéstől számított hat hónap eltelté után azonban már a Jogosult köteles bizonyítani, hogy a Jogosult által felismert hiba már a teljesítés időpontjában is megvolt.

**Termékszavatosság:** A termékszavatosság azt jelenti, hogy a vállalkozás által fogyasztónak eladott ingó dolog (azaz a termék) hibája esetén a fogyasztó követelheti a gyártótól (Importőrtől), hogy a termék hibáját javítsa ki, vagy - ha a kijavítás megfelelő határidőn belül, a fogyasztó érdekeinek sérelme nélkül nem lehetséges - a terméket cserélje ki. A termék akkor hibás, ha nem felel meg a terméknek a gyártó által történt forgalomba hozatalakor hatályos minőségi követelményeknek, vagy nem rendelkezik a gyártó által adott leírásban szereplő tulajdonságokkal. A gyártó csak akkor mentesül a termékszavatossági kötelezettség alól, ha bizonyítja, hogy a terméket nem üzleti tevékenysége vagy önálló foglalkozása körében gyártotta vagy forgalmazta; a termék forgalomba hozatalának időpontjában a hiba a tudomány és a technika állása szerint nem volt felismerhető; vagy a termék hibáját jogszabály vagy kötelező hatósági előírás alkalmazása okozta. Csere esetén a kicserélt termékre, kijavítás esetén a termék kijavítással érintett részére vonatkozó kellékszavatossági kötelezettség a gyártót terheli. Termékszavatossági igényét fogyasztó a terméket gyártó (Importőr) általi forgalomba hozatalától számított 2 éven belül érvényesítheti. E határidő elteltével e jogosultságát elveszti.

**Hibás teljesítés:** A Polgári Törvénykönyv (Ptk.) 6:157. §-ának hibás teljesítésre vonatkozó fő szabálya szerint a kötelezett hibásan teljesít, ha a szolgáltatás a teljesítés időpontjában nem felel meg a szerződésben vagy jogszabályban megállapított minőségi követelményeknek. Nem teljesít hibásan a kötelezett, ha a jogosult a hibát a szerződéskötés időpontjában ismerte, vagy a hibát a szerződéskötés időpontjában ismernie kellett. Fontos szabály, hogy fogyasztó és vállalkozás közötti szerződésben semmis az a kikötés, amely vonatkozó törvényi fejezetnek a kellékszavatosságra és a jótállásra vonatkozó rendelkezéseitől a

## JÓTÁLLÁS

---

fogyasztó hátrányára tér el. A hibás teljesítési vélelem fogalma azt jelenti, hogy fogyasztó és vállalkozás közötti szerződés esetén az ellenkező bizonyításáig vélemezni kell, hogy a teljesítést követő hat hónapon belül a fogyasztó által felismert hiba már a teljesítés időpontjában megvolt, kivéve, ha e vélelem a dolog természetével vagy a hiba jellegével összeegyeztethetetlen. Mindez a gyakorlatban azt jelenti, hogy hat hónapon belül felismert hiba esetén a bizonyítás terhe a vállalkozást terheli.

### Tájékoztató a jótállási jogokról I.

Az RCOOL kereskedelmi (kazettás, parapet és légcsatornázható) split klímaberendezések garanciális hátterét, a jogszabályok által előírt módon, az alábbiak szerint biztosítjuk:

Fogyasztónak minősülő vásárlók<sup>1</sup> a termék átadásától (üzembe helyezésétől) számított:

- **1 év időtartamban jótállási** igénnyel,
- **3 év időtartamban kellékszavatossági** igénnyel fordulhatnak az Eladóhoz, valamint
- a forgalomba hozataltól számított **2 év időtartamban termékszavatossági**<sup>2</sup> igénnyel fordulhatnak az Importőrhez.

Fogyasztónak nem minősülő vásárlók<sup>3</sup> a termék átadásától (üzembe helyezésétől) számított:

- 1 év időtartamban kellékszavatossági igénnyel fordulhatnak az Eladóhoz.

**Általános garanciális feltétel a jótállási és szavatossági igények estén, a szakszerű telepítés igazolása, az alábbiak szerint:**

- a) a telepítés körülményeit és a mért paramétereket a beüzemelési jegyzőkönyvben/munkalapon kell rögzítenie a telepítőnek, az alábbi adatok megadásával:
  - külső időjárás adatok,
  - belső tér hőmérséklete,
  - szerelési távolság, szintkülönbség, olajcsapdák, csőhajlítások száma stb.,
  - a felhasznált cső méretei,
  - a vákuumpróba értékei (nyomás, időtartam, használt műszer típusa, gyári száma),
  - a beüzemeléskor a gépben használt hűtőközeg mennyisége,
  - az áramellátás módja,
  - nyomás és elpárolgási adatok;
- b) a beüzemelési jegyzőkönyvben/munkalapon a berendezés szériaszámát (serial no.) is fel kell tüntetni;
- c) A Jótállási jegyen fel kell tüntetni az üzembe helyező klímaberendező nevét, és a szerelésre jogosító ún. F-gáz képesítést igazoló kártya számát.

1 Fogyasztónak minősül a szakmája, önálló foglalkozása vagy üzleti tevékenysége körén kívül eljáró természetes személy. (Ptk. 8:1. § (1) bekezdés 3. pont)

2 Termékszavatossági igényét a Fogyasztó a terméket gyártó (Importőr) általi forgalomba hozataltól számított 2 éven belül érvényesítheti. E határidő elteltével a jogosultságát elveszti. Felhívjuk a figyelmét, hogy ugyanazon hiba miatt kellékszavatossági és termékszavatossági igényt egyszerre, egymással párhuzamosan nem érvényesíthet.

3 A szakmája, önálló foglalkozása vagy üzleti tevékenysége körében eljáró személy. (Ptk. 8:1. § (1) bekezdés 4. pont)

## Karbantartás

**Fontos! A berendezés rendszeres, szakszerű üzembehelyezést, és karbantartást igényel, melynek hiánya esetén a készülék elveszíti a garanciát.**

## JÓTÁLLÁS

---

A karbantartást **minimálisan évi 2 alkalommal kell elvégezni**, ha jellemzően csak hűtésre használjuk és tiszta levegőjű környezetben lévő lakásban, de hűtésre és fűtésre is használva, a belvárosban vagy nyárfavirágzásnak kitett helyeken, irodákban, ipari környezetben ennél gyakrabban, esetleg 4 – 6 alkalommal is szükséges lehet a karbantartás évente. A minimális karbantartásom túli gyakoriságot az üzembe helyező határozza meg az üzemeltetés módjától (hűtés/fűtés, vagy mindkettő) és a környezet levegőjének tisztaságától függően.

A karbantartással biztosítani kell, hogy a berendezés tiszta legyen, és a hőcsere megtörténhessen. A szűrők tisztítása mellett biztosítani kell, hogy a kül,- és beltéri egységekben is a hőcserélők és a motortestek is tiszták legyenek. Ellenőrizni kell a gáztöltetet és az elektromos csatlakozásokat.

A karbantartásokat bármely „képesített” klímászerelő elvégezheti, nem csak az üzembe helyező, de ennek igazolásához a számla és a jegyzőkönyv is szükséges.

A karbantartáson felül a vonatkozó jogszabályi előírások alapján a 310/2008. (XII.20.) Korm. rendelet szerint, a hűtőközeg töltet alapján számított 5 tonna CO<sub>2</sub> egyenérték feletti hűtőközeg-töltettel rendelkező zárt hűtő- és klímatechnikai berendezések, valamint a hőszivattyúk, folyadékűhűtők kötelező szivárgásvizsgálatát évente, 50 tonna CO<sub>2</sub> egyenérték felett félévente a Tulajdonosnak, Üzemeltetőnek el kell végeztetnie képesített gazdálkodó szervezet szivárgásvizsgálatra jogosító F-gáz képesítést szerzett szakembereivel. Ezen felül a berendezést a rendelet szerinti illetékes Felügyelőséghez be kell jelenteni. (A CO<sub>2</sub> egyenértékek a készülékek kültéri egységein megtalálhatóak.)

**Dokumentumok:** minden kapcsolódó dokumentummal kapcsolatban a fő szabály, hogy akkor fogadható el a kiterjesztett garanciális igény, ha a kibocsátó és a termék (amire vonatkozik) egyaránt, egyértelműen beazonosítható a dokumentumból. Az azonosíthatóság a kibocsátó vonatkozásában a cég adatait, a termék vonatkozásában elsősorban a szériaszámot (Serial No.) - a berendezések oldalán található - és a típusszámot (Model) jelenti. Egyedi mérlegelés alapján elfogadható még a berendezés pontos típusának és a telepítés helyének együttes és pontos meghatározása.

### Tájékoztató a jótállási jogokról II.

A jótállási határidő a fogyasztási cikk, fogyasztó részére történő **átadása**, vagy ha az üzembe helyezést a vállalkozás vagy annak megbízottja végzi, az **üzembe helyezés napjával** kezdődik.

Nem tartozik jótállás alá a hiba, ha annak oka a termék, fogyasztó részére való átadását követően lépett fel, így például, ha a hibát

- szakszerűtlen üzembe helyezés (kivéve, ha az üzembe helyezést a képesített vállalkozás, vagy annak képesített megbízottja végezte el, illetve, ha a szakszerűtlen üzembe helyezés a használati-kezelési útmutató hibájára vezethető vissza)
- rendeltetésellenes használat, a használati-kezelési útmutatóban foglaltak figyelmen kívül hagyása,
- helytelen tárolás, helytelen kezelés, rongálás,
- elemi kár, természeti csapás okozta.

## JÓTÁLLÁS

---

- a kültéri egység levegő ellátásának gátlása, túltöltés, szennyezettség stb.

A rendellenes használatból meghibásodott készülék javítási költsége a jótállás időtartamán belül is a vásárlót terheli.

Vállalkozást (eladót) nem terheli szavatossági kötelezettség:

- ha a hibát a jogosult a szerződés-kötés időpontjában ismerte;
- ha a hibát a jogosultnak a szerződés-kötés időpontjában ismernie kellett.

Jótállás keretébe tartozó hiba esetén a fogyasztó

- elsősorban – választása szerint – kijavítást vagy kicserélést követelhet, kivéve, ha a választott jótállási igény teljesítése lehetetlen, vagy ha az a vállalkozásnak (eladónak) a másik jótállási igény teljesítésével összehasonlítva aránytalan többletköltséget eredményezne, figyelembe véve a szolgáltatás hibátlan állapotban képviselt értékét, a szerződésszegés súlyát és a jótállási igény teljesítésével a fogyasztónak okozott érdeksérelmet.
- ha a vállalkozás (eladó) a kijavítást vagy a kicserélést nem vállalta, e kötelezettségének megfelelő határidőn belül, a fogyasztó érdekeit kímélve nem tud eleget tenni, vagy ha a fogyasztónak a kijavításhoz vagy a kicseréléshez fűződő érdeke megszűnt, a fogyasztó – választása szerint – a vételár arányos leszállítását igényelheti, a hibát a vállalkozás költségére maga kijavíthatja vagy mással kijavíttathatja, vagy elállhat a szerződéstől. Jelentéktelen hiba miatt elállásnak nincs helye.

A fogyasztó a választott jogáról másra térhet át. Az áttéréssel okozott költséget köteles a vállalkozásnak megfizetni, kivéve, ha az áttérésre a vállalkozás adott okot, vagy az áttérés egyébként indokolt volt.

Ha a fogyasztó a termék meghibásodása miatt a vásárlástól (üzembe helyezéstől) számított három munkanapon belül érvényesít csereigényt, a vállalkozás nem hivatkozhat aránytalan többletköltségre, hanem köteles a terméket kicserélni, feltéve, hogy a meghibásodás a rendeltetésszerű használatot akadályozza.

A kijavítást vagy kicserélést – a termék tulajdonságaira és a fogyasztó által elvárható rendelkezésére figyelemmel – megfelelő határidőn belül, a fogyasztó érdekeit kímélve kell elvégezni. A vállalkozásnak törekednie kell arra, hogy a kijavítást vagy kicserélést legfeljebb tizenöt napon belül elvégezze.

A kijavítás során a termékbe csak új alkatrész kerülhet beépítésre.

Nem számít bele a jótállási időbe a kijavítási időnek az a része, amely alatt a fogyasztó a terméket nem tudja rendeltetésszerűen használni. A jótállási idő a terméknek vagy a termék részének kicserélése (kijavítása) esetén a kicserélt (kijavított) termékre (termékrészre), valamint a kijavítás következményeként jelentkező hiba tekintetében újból kezdődik.

A jótállási kötelezettség teljesítésével kapcsolatos költségek a vállalkozást terhelik.

Amennyiben a Fogyasztó szervizhívást kezdeményez és a készülék hibátlanul minősül, akkor

## JÓTÁLLÁS

---

a kiszállást és a vizsgálattal töltött időt meg kell fizetni, ilyen esetnek minősül például, ha a berendezés azért nem működött, mert a távirányítóban nem volt megfelelő az elem, nem volt áram, stb.

A rögzített bekötésű, illetve a 10 kg-nál súlyosabb, vagy tömegközlekedési eszközön kézi csomagként nem szállítható terméket – a járművek kivételével – az üzemeltetés helyén kell megjavítani. Ha a javítás az üzemeltetés helyén nem végezhető el, a le- és felszerelésről, valamint az el- és visszaszállításról a forgalmazó gondoskodik.

A jótállás nem érinti a fogyasztó jogszabályból eredő – így különösen kellék- és termékszavatossági, illetve kártérítési – jogainak érvényesítését.

Fogyasztói jogvita esetén a fogyasztó a megyei (fővárosi) kereskedelmi és iparkamarák mellett működő békéltető testület eljárását is kezdeményezheti.

A jótállási igény a Jótállási jeggyel érvényesíthető.

Az elveszett Garanciajegyet csak az eladás napjának hitelt érdemlő igazolása (dátummal, bélyegzővel ellátott számla) esetén pótoljuk, az eladást követő egy éven belül.

Jótállásijegy Fogyasztó rendelkezésére bocsátásának elmaradása esetén a szerződés megkötését bizonyítottan kell tekinteni, ha az ellenérték megfizetését igazoló bizonylatot - az általános forgalmi adóról szóló törvény alapján kibocsátott számlát vagy nyugtát - a Fogyasztó bemutatja.

Ebben az esetben az egy év kötelező jótállásból eredő jogok az ellenérték megfizetését igazoló bizonylattal érvényesíthetőek.

**A jótállás a Garanciajegyhez vagy az ellenérték megfizetését igazoló bizonylathoz csatolt - a telepítés/üzembe helyezés szakszerűségét igazoló - beüzemelési jegyzőkönyvvel/munkalappal együtt érvényesíthető.**

A fogyasztó jótállási igényét az üzembehelyezőnél, vagy a vállalkozásnál (eladó) érvényesítheti.

A vállalkozás (eladó) a minőségi kifogás bejelentésekor a fogyasztó és vállalkozás közötti szerződés keretében eladott dolgokra vonatkozó szavatossági és jótállási igények intézésének eljárási szabályairól szóló 19/2014. (IV. 29.) NGM rendelet (a továbbiakban: NGM rendelet) 4. §-a szerint köteles – az ott meghatározott tartalommal – jegyzőkönyvet felvenni és annak másolatát haladéktalanul és igazolható módon a fogyasztó rendelkezésére bocsátani. A vállalkozás (eladó), illetve a javítószolgálat (szerviz) a termék javításra való átvételekor az NGM rendelet 6. §-a szerinti elismervény átadására köteles.

**A garanciális vagy egyéb javítás menete.**

Amennyiben a berendezés semmilyen működésre utaló jelet nem ad, a használati útmutatóban részletezett hibaészlelés alapján nem sikerült a hibát beazonosítani (távirányítóból kifogyott az elem stb.), vagy a beltéri egység hibakódot ír ki, akkor a berendezést azonnal üzemem kívül kell helyezni, áramtalanítani és értesíteni az Eladó, telepítő, üzembe helyező, karbantartó céget (az



## **JÓTÁLLÁS**

---

esetleges hibakóddal), aki elvégzi a hibafeltárást és a javítást.

Fenntartjuk a jogot arra, hogy fődarab meghibásodása esetén a hiba okát és körülményeit megvizsgáljuk, tehát kompresszor meghibásodás esetén garanciálisnak vélt esetben a kompresszor kiszerelese előtt minden esetben értesíteni kell bennünket. Az értesítést és az időpont egyeztetést az üzembe helyezőnek kell megtennie.

## JAVÍTÁSI SZELVÉNYEK

A jótállási igény bejelentésének időpontja: \_\_\_\_\_

Javítás megkezdésének időpontja: \_\_\_\_\_

Hiba oka: \_\_\_\_\_

Javítás módja: \_\_\_\_\_

A termék javításának időpontja: \_\_\_\_\_

A jótállási igény bejelentésének időpontja: \_\_\_\_\_

Kijavításra megkezdésének időpontja: \_\_\_\_\_

Hiba oka: \_\_\_\_\_

Javítás módja: \_\_\_\_\_

A termék javításának időpontja: \_\_\_\_\_

A jótállási igény bejelentésének időpontja: \_\_\_\_\_

Kijavításra megkezdésének időpontja: \_\_\_\_\_

Hiba oka: \_\_\_\_\_

Javítás módja: \_\_\_\_\_

A termék javításának időpontja: \_\_\_\_\_

A jótállási igény bejelentésének időpontja: \_\_\_\_\_

Kijavításra megkezdésének időpontja: \_\_\_\_\_

Hiba oka: \_\_\_\_\_

Javítás módja: \_\_\_\_\_

A termék javításának időpontja: \_\_\_\_\_

### **A KÉSZÜLÉK CSERÉJE ESETÉN TÖLTENDŐ KI!**

A készülék cseréjének időpontja: \_\_\_\_\_

# KARBANTARTÁSI IGAZOLÁSOK

Kérjük, bélyegeztesse le a karbantartást végző céggel az alábbi igazolásokat!

## KARBANTARTÁSI IGAZOLÁS

# 1

20 \_\_\_\_ év \_\_\_\_ hó \_\_\_\_ nap

nyomásértékek ellenőrzése  
kültéri kondenzátor tisztítása  
befűjt léghőmérséklet mérése, járatási próba  
cseppvízelvezetés ellenőrzése, tisztítása  
beltéri egység tisztítása, baktérium-mentesítése

## KARBANTARTÁSI IGAZOLÁS

# 2

20 \_\_\_\_ év \_\_\_\_ hó \_\_\_\_ nap

nyomásértékek ellenőrzése  
kültéri kondenzátor tisztítása  
befűjt léghőmérséklet mérése, járatási próba  
cseppvízelvezetés ellenőrzése, tisztítása  
beltéri egység tisztítása, baktérium-mentesítése

## KARBANTARTÁSI IGAZOLÁS

# 3

20 \_\_\_\_ év \_\_\_\_ hó \_\_\_\_ nap

nyomásértékek ellenőrzése  
kültéri kondenzátor tisztítása  
befűjt léghőmérséklet mérése, járatási próba  
cseppvízelvezetés ellenőrzése, tisztítása  
beltéri egység tisztítása, baktérium-mentesítése

## KARBANTARTÁSI IGAZOLÁS

# 4

20 \_\_\_\_ év \_\_\_\_ hó \_\_\_\_ nap

nyomásértékek ellenőrzése  
kültéri kondenzátor tisztítása  
befűjt léghőmérséklet mérése, járatási próba  
cseppvízelvezetés ellenőrzése, tisztítása  
beltéri egység tisztítása, baktérium-mentesítése

## KARBANTARTÁSI IGAZOLÁS

# 5

20 \_\_\_\_ év \_\_\_\_ hó \_\_\_\_ nap

nyomásértékek ellenőrzése  
kültéri kondenzátor tisztítása  
befűjt léghőmérséklet mérése, járatási próba  
cseppvízelvezetés ellenőrzése, tisztítása  
beltéri egység tisztítása, baktérium-mentesítése

## KARBANTARTÁSI IGAZOLÁS

# 6

20 \_\_\_\_ év \_\_\_\_ hó \_\_\_\_ nap

nyomásértékek ellenőrzése  
kültéri kondenzátor tisztítása  
befűjt léghőmérséklet mérése, járatási próba  
cseppvízelvezetés ellenőrzése, tisztítása  
beltéri egység tisztítása, baktérium-mentesítése

## KARBANTARTÁSI IGAZOLÁS

# 7

20 \_\_\_\_ év \_\_\_\_ hó \_\_\_\_ nap

nyomásértékek ellenőrzése  
kültéri kondenzátor tisztítása  
befűjt léghőmérséklet mérése, járatási próba  
cseppvízelvezetés ellenőrzése, tisztítása  
beltéri egység tisztítása, baktérium-mentesítése

## KARBANTARTÁSI IGAZOLÁS

# 8

20 \_\_\_\_ év \_\_\_\_ hó \_\_\_\_ nap

nyomásértékek ellenőrzése  
kültéri kondenzátor tisztítása  
befűjt léghőmérséklet mérése, járatási próba  
cseppvízelvezetés ellenőrzése, tisztítása  
beltéri egység tisztítása, baktérium-mentesítése

# KARBANTARTÁSI IGAZOLÁSOK

Kérjük, bélyegeztesse le a karbantartást végző céggel az alábbi igazolásokat!

## KARBANTARTÁSI IGAZOLÁS 9

20 \_\_\_\_ év \_\_\_\_ hó \_\_\_\_ nap

nyomásértékek ellenőrzése  
kültéri kondenzátor tisztítása  
befűjt léghőmérséklet mérése, járatási próba  
cseppvízelvezetés ellenőrzése, tisztítása  
beltéri egység tisztítása, baktérium-mentesítése

## KARBANTARTÁSI IGAZOLÁS 10

20 \_\_\_\_ év \_\_\_\_ hó \_\_\_\_ nap

nyomásértékek ellenőrzése  
kültéri kondenzátor tisztítása  
befűjt léghőmérséklet mérése, járatási próba  
cseppvízelvezetés ellenőrzése, tisztítása  
beltéri egység tisztítása, baktérium-mentesítése

## KARBANTARTÁSI IGAZOLÁS 11

20 \_\_\_\_ év \_\_\_\_ hó \_\_\_\_ nap

nyomásértékek ellenőrzése  
kültéri kondenzátor tisztítása  
befűjt léghőmérséklet mérése, járatási próba  
cseppvízelvezetés ellenőrzése, tisztítása  
beltéri egység tisztítása, baktérium-mentesítése

## KARBANTARTÁSI IGAZOLÁS 12

20 \_\_\_\_ év \_\_\_\_ hó \_\_\_\_ nap

nyomásértékek ellenőrzése  
kültéri kondenzátor tisztítása  
befűjt léghőmérséklet mérése, járatási próba  
cseppvízelvezetés ellenőrzése, tisztítása  
beltéri egység tisztítása, baktérium-mentesítése

## KARBANTARTÁSI IGAZOLÁS 13

20 \_\_\_\_ év \_\_\_\_ hó \_\_\_\_ nap

nyomásértékek ellenőrzése  
kültéri kondenzátor tisztítása  
befűjt léghőmérséklet mérése, járatási próba  
cseppvízelvezetés ellenőrzése, tisztítása  
beltéri egység tisztítása, baktérium-mentesítése

## KARBANTARTÁSI IGAZOLÁS 14

20 \_\_\_\_ év \_\_\_\_ hó \_\_\_\_ nap

nyomásértékek ellenőrzése  
kültéri kondenzátor tisztítása  
befűjt léghőmérséklet mérése, járatási próba  
cseppvízelvezetés ellenőrzése, tisztítása  
beltéri egység tisztítása, baktérium-mentesítése

## KARBANTARTÁSI IGAZOLÁS 15

20 \_\_\_\_ év \_\_\_\_ hó \_\_\_\_ nap

nyomásértékek ellenőrzése  
kültéri kondenzátor tisztítása  
befűjt léghőmérséklet mérése, járatási próba  
cseppvízelvezetés ellenőrzése, tisztítása  
beltéri egység tisztítása, baktérium-mentesítése

## KARBANTARTÁSI IGAZOLÁS 16

20 \_\_\_\_ év \_\_\_\_ hó \_\_\_\_ nap

nyomásértékek ellenőrzése  
kültéri kondenzátor tisztítása  
befűjt léghőmérséklet mérése, járatási próba  
cseppvízelvezetés ellenőrzése, tisztítása  
beltéri egység tisztítása, baktérium-mentesítése





Köszönjük, hogy RCOOL terméket választott!

[www.rcool.hu](http://www.rcool.hu)



V2.18.11

A gyártó fenntartja a konstrukció és a felszereltség megváltoztatásának jogát.  
A leírásban szereplő ábrák tájékoztató jellegűek, a konkrét kialakítás ezektől eltérő lehet. Az esetleges nyomdai hibákért felelősséget nem vállalunk.