

# **AUX**

Professional

# Pro Series

**Free match multi split oldalfali, kazettás, légcsatornás  
és parapetes (álló/mennyezeti) légkondicionáló berendezések**

**Kezelési útmutató**

## **FREE MATCH MULTI KÜLTÉRI EGYSÉGEK**

### **MX 218 Pro Dual 5,3 kW**

AM2-H18/4DR3-1-KSZKLM6002MK

---

### **MX 327 Pro Trial 7,9 kW**

AM3-H27/4DR3-1-KSZKLM6003MK

---

### **MX 436 Pro Quattro 10,5 kW**

AM4-H36/4DR3-1-KSZKLM6004MK

---

### **MX 542 Pro Penta 12 kW**

AM5-H42/4DR3-1-KSZKLM6005MK

---

## **FREE MATCH OLDALFALI BELTÉRI EGYSÉGEK**

### **Delta Pro Series 2,6 kW**

AMWM-H09/4R3(JE)-1-KSZKLM6100MB

---

### **Delta Pro Series 3,5 kW**

AMWM-H12/4R3(JE)-1-KSZKLM6101MB

---

### **Delta Pro Series 5,3 kW**

AMWM-H18/4R3(JE)-1-KSZKLM6102MB

---

### **Omega Pro Series 2,6 kW**

AMWM-H09/4R3(HE)-1-KSZKLM6250MB

---

### **Omega Pro Series 3,5 kW**

AMWM-H12/4R3(HE)-1-KSZKLM6251MB

---

### **Omega Pro Series 5,3 kW**

AMWM-H18/4R3(HE)-1-KSZKLM6252MB

---

## **FREE MATCH KAZETTÁS BELTÉRI EGYSÉGEK**

### **Cassette beltéri egység 3,6 kW**

AMCA-H12/4R3AA-1-KSZKLM6301MB

---

### **Cassette beltéri egység 5 kW**

AMCA-H18/4R3AA-1-KSZKLM6302MB

---

## **FREE MATCH LÉGCSATORNÁS BELTÉRI EGYSÉGEK**

### **Duct beltéri egység 2,6 kW**

AMSD-H09/4R3A-1-KSKLM6400MB

---

### **Duct beltéri egység 3,6 kW**

AMSD-H12/4R3A-1-KSZKLM6401MB

---

### **Duct Beltéri Egység 5,1 kW**

AMSD-H18/4R3A-1-KSZKLM6402MB

---

## **FREE MATCH PARAPETES BELTÉRI EGYSÉG**

### **Ceiling + Floor beltéri egység 3,6 kW**

AMCF-H12/4R3F-1-KSZKLM6501MB

---

**Köszönjük, hogy AUX terméket választott!**

Kérjük, a kezelési útmutatót figyelmesen olvassa el és őrizze meg, hogy a későbbiekben is felhasználhassa a benne szereplő információkat.

[www.auxklima.hu](http://www.auxklima.hu)

# Tartalomjegyzék

|  |           |
|--|-----------|
| <b>Üzemeltetési információk</b>                | <b>1</b>  |
| Biztonsági figyelmeztetések                    | 1         |
| Megjegyzések a használathoz                    | 6         |
| A berendezés részei                            | 8         |
| Az infravörös távirányító                      | 10        |
| A vezetékes távirányító                        | 17        |
| A Wi-Fi vezérlés használata                    | 31        |
| Tisztítás és karbantartás                      | 44        |
| Hibakeresés                                    | 47        |
| <b>Telepítési információk</b>                  | <b>50</b> |
| Figyelmeztetések az üzembehelyezéshez          | 50        |
| Az oldalfali beltéri egység telepítése         | 53        |
| A kazettás beltéri egység telepítése           | 57        |
| A légcsatornás beltéri egység telepítése       | 64        |
| A parapetes beltéri egység telepítése          | 68        |
| A kültéri egység telepítése                    | 72        |
| A felszerelést követő átvizsgálás és próbaüzem | 83        |
| Karbantartási figyelmeztetés                   | 84        |
| <b>Szavatossági és jótállási feltételek</b>    | <b>86</b> |
| Jótállási jegy                                 | 90        |

Figyelem! A kézikönyvben szereplő összes kép csak szemantikus ábra, a valóságban előfordulhatnak eltérések a készülékhez képest. A kézikönyvben szereplő funkciók, műszaki adatok, a folyamatos fejlesztéseknek köszönhetően változhatnak, továbbá készülék típusonként különbözőek lehetnek. A legfrissebb technikai információkért keresse fel a [www.auxklima.hu](http://www.auxklima.hu) honlapot.

# Üzemeltetési információk

A készülék nem megfelelő felszerelése vagy működtetése az emberek, anyagi javak sérülését okozhatja. A nem rendeltetésszerű használatból fakadó károkért felelősséget nem vállalunk! A készülék felszerelését, beüzemelését, javítását kizárólag a vonatkozó rendeletekben meghatározott „képesített személy” végezheti!

A veszély súlyosságát a következő jelzések fejezik ki:

## FIGYELMEZTETÉS

Ez a jelzés jelképezi a halált vagy súlyos sérülést is okozó esetek lehetőségét.

## ÓVINTÉZKEDÉS

Ez a jelzés jelképezi a sérülést vagy károsodást okozó esetek lehetőségét.

---

## FIGYELMEZTETÉS

Ez a készülék csak felügyelet mellett használható. 8 év feletti gyermekek, csökkent mentális- vagy fizikai képességű személyek esetében, csak abban az esetben, ha megértették a lehetséges kockázatokat. Gyermekek a készülékkel nem játszhatnak, tisztítást és karbantartást nem végezhetnek felügyelet nélkül.

---

## FIGYELMEZTETÉS

A légkondicionáló berendezés R32 hűtőközeget tartalmaz.



*Megjegyzés: Az R32 hűtőközeggel ellátott berendezés nem megfelelő telepítés, használat és karbantartás esetén, anyagi és személyi sérülést okozhat. A légkondicionáló berendezés telepítéséhez, használatához, javításához és tárolásához a helyiség alapterületének több mint 5 m<sup>2</sup> kell lennie. A légkondicionáló berendezés töltetsúlya nem lehet több, mint 1,7 kg. Ne sietesse a leolvasztási folyamatot, csak a gyártó által meghatározott módon tisztítsa, illetve jégtelenítse a készüléket. A légkondicionáló berendezést tilos átszúrni vagy meggyújtani. Használat előtt ellenőrizze, hogy a hűtőközeg csövezése nem sérült-e. A légkondicionáló berendezést ne tárolja nyílt láng vagy egyéb hőforrás közelében, mint például gáztűzhely vagy működő hőszugárzó. Figyelem, a hűtőközeg szagtalan lehet. Biztosítsa a légkondicionáló berendezés tárolásakor az esetleges mechanikai sérülések elkerülését. Az R32 hűtőközeggel töltött légkondicionáló berendezés karbantartása vagy javítása kizárólag képesített szakember által, és csak biztonsági ellenőrzés után végezhető el. A légkondicionáló berendezés csak szelepfedéllel ellátva telepíthető! A telepítés, használat vagy karbantartás előtt figyelmesen olvassa el a használati útmutatót.*

## Biztonsági figyelmeztetések

A légkondicionáló készülék földelése kötelező. A nem megfelelő földelés áramütést okozhat.

A földelés nem köthető gázvezetékre, villanyoszlopra, vagy telefon földvezetékre.



Ha a készülék hosszabb ideig nincs használatban, akkor azt ki kell húzni a hálózati csatlakozóaljzatból, vagy le kell kapcsolni az áramkörről a biztonság érdekében.

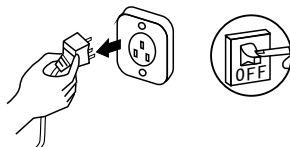

Amennyiben a berendezés villásdugóval csatlakozik a hálózathoz, a konnektorba történő csatlakoztatás előtt győződjön meg a villásdugó pormentesítéséről és a konnektorba történő teljes csatlakoztatásáról.



Ha a hálózati zsinór sérült, az csak szakember által cserélhető.

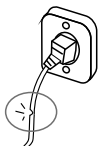

Ne érintse meg a hálózati csatlakozót nedves kézzel, vagy a készülék működése közben. Ez áramütést vagy tüzet okozhat.



A beltéri egység és a távirányító víztől és nedvességtől óvandó.

Ellenkező esetben áramszünetet vagy tüzet is okozhat.

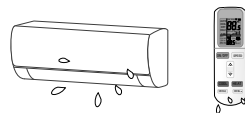

**NE!**

**NE!**

Tisztítás vagy karbantartás előtt a készülék áramtalanítandó.

Ellenkező esetben áramütést vagy sérülést okozhat.



Amennyiben a berendezés villásdugóval csatlakozik a hálózathoz, a hálózati csatlakozó eltávolítását ne a vezetéknél fogva tegye. A hálózati csatlakozó vége, ez esetben áramütést is okozhat.

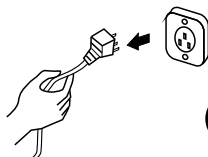

**NE!**

Amennyiben a berendezés villásdugóval csatlakozik a hálózathoz, a hálózati csatlakozó nem dugható hosszabítóba vagy elosztóba.

Ellenkező esetben áramütést vagy tüzet is okozhat.

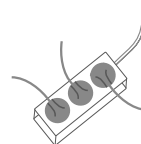

**NE!**

## Biztonsági figyelmeztetések

Lehetőleg ne telepítse a légkondicionáló berendezést olyan helyre, ahol gyúlékony gázt vagy folyadékot tárolnak! A távolság minimum 1 m legyen a készüléktől. Ez tüzesetet okozhat.

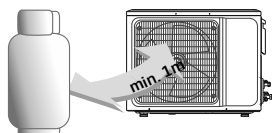

Ne használjon a tisztításhoz maró anyagot, ne szórjon vizet vagy más folyadékot a készülékre. Ez áramütéshez vagy a készülék meghibásodásához vezethet.

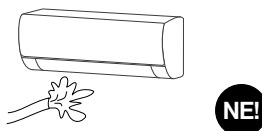

Ne tegyen kísérletet a készülék javítására, minden esetben feltétlenül bízza azt szakemberre. A hozzá nem értő javítási kísérlet áramütést vagy tüzet okozhat.

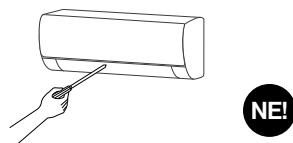

Ne használja a készüléket viharos időben!

Ha villámátlást tapasztal, az elektronikus alkatrészek védelme érdekében azonnal áramtalanítsa a készüléket!

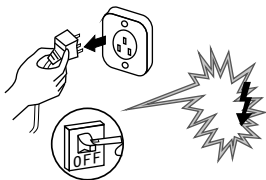

Ne tegye a kezét vagy más eszközt a levegő ki- vagy beáramló útjába. Ez könnyen személyi sérüléshez vagy a készülék meghibásodásához vezethet.

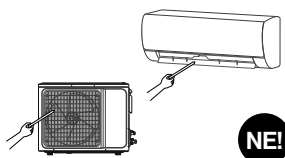

Kérjük ügyeljen a készülék rögzítésére, az csak stabil konzolokon állhat.

Ha a tartókonzol sérült, az a készülék leeséséhez és személyi sérüléshez vezethet.

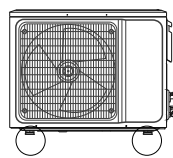

Ne zárja el vagy fedje le a ki- és beáramló levegő útját. Ez a hűtő- és fűtő teljesítmény csökkenését és a rendszer teljes leállítását is okozhatja.

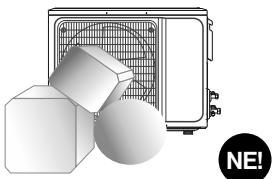

Ne engedje a légkondicionáló berendezést (gáz) fűtő egység felé fúvatni. Ellenkező esetben tökéletlen égést eredményezhet a (gáz) fűtő egységnél, amely mérgezést okozhat.

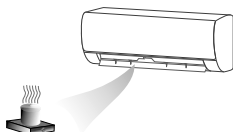

Földzárlat megszakító (kismegszakító) beiktatása szükséges a készülék elé az áramütés elkerülése végett. A készülék elektromos bekötését, az irányadó szabványok szerint, szakemberrel kell elvégeztetni.



## Biztonsági figyelmeztetések

---

Ha a vezeték sérült, csak szakképzett személy végezheti a cseréjét.

Ne tegye ki a beltéri egységet közvetlen napfénynek.

Ha a porszűrő koszos, a hűtési, illetve fűtési teljesítmény csökken. Tisztítsa a szűrőket rendszeresen.

Ne álljon a kültéri egység tetejére. Meghibásodást vagy sérülést okozhat.

Ha külső rádiófrekvenciás zavar miatt (pl. mobiltelefon) a készülék kikapcsol, áramtalanítsa a berendezést, majd néhány perc múlva ismét helyezze feszültség alá, és indítsa újra a készüléket.

Ha hosszú ideig folyamatosan használja a készüléket, rendszeresen szellőztessen.

---

### **▲ FIGYELMEZTETÉS**

A készülékhez csatlakoztatott csatornák nem tartalmazhatnak gyújtó/szíkra forrást.

---

Ne helyezze az alábbi készülékeket a beltéri egység alá:

- Mikrohullámú sütő, tűzhely vagy egyéb hőforrás.
  - Számítógép és egyéb elektrosztatikus készülék.
  - Olyan fali dugalj amihez rendszeresen csatlakoztatnak készülékeket.
  - A beltéri és kültéri egység közötti csatlakozások nem használhatók fel újra, kivéve, ha a csövet újra peremezik.
- 

### **A TERMÉK ÜVEGHÁZHATÁSÚ HŰTŐKÖZEGET TARTALMAZ.**

A hűtőközeg szivárgása klímaváltozást is okozhat. Az alacsonyabb GWP értékű hűtőközeg kisebb, a magasabb GWP értékű nagyobb hatású globális felmelegedést okozhat a levegőbe kerülése esetén. A berendezés GWP értékeiről a készülékhez mellékelte adatlapon, ill. a kültéri egység címkéjén talál pontos adatokat.

Soha ne próbálja a készülékben lévő hűtőközeget leengedni vagy a rendszert megbontani, minden felmerülő hiba esetében azonnal forduljon szakemberhez.

---

### **WEEE FIGYELMEZTETÉS**

Ez a jelzés a termékeken, csomagoláson és/vagy a hozzá tartozó dokumentációban azt jelzi, hogy az elhasznált elektromos, elektronikus termékeket és elemeket nem szabad az általános háztartási hulladékba keverni. Az elhasznált termékek és elemek megfelelő kezelésének, visszanyerésének és újrahasznosításának érdekében azokat az erre kijelölt gyűjtő helyekre vigye, az Ön nemzeti előírásai és az Európai Unió 2002/96/EK és 2006/66/EK direktívái szerint.

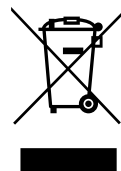



## Biztonsági figyelmeztetések

### ⚠ ÓVINTÉZKEDÉSEK

Lehetőleg ne hagyja nyitva az ajtókat vagy ablakokat a készülék üzemelése közben. Ellenkező esetben a hűtő- vagy fűtő kapacitás csökkenhet.

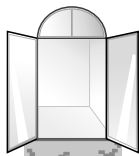

Ne fúvasson hideg levegőt hosszú ideig egy személyre, vagy személyekre. Ez könnyen megbetegedéshez vezethet.

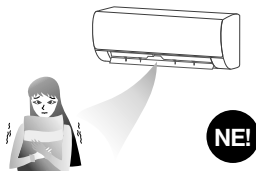

Ne helyezzen a kültéri egységre nehéz tárgyakat. Ez személyi sérüléshez és a készülék meghibásodásához vezethet.

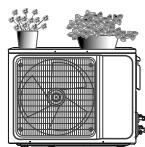

Mindig állítsa be a megfelelő hőmérsékletet. A külső- és belső hőmérséklet közötti túl nagy különbség beállítása nem ajánlott. A megfelelő hőmérséklet beállításával elkerülhető a készülék túlzott energiafogyasztása.

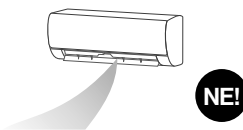

A készüléket csak rendeltésszerűen használja, más módon (pl.: ruhaszárítás, ételhűtés stb.) ne.

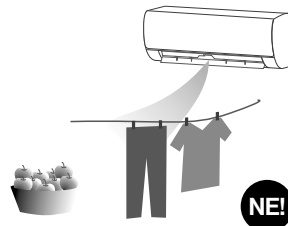

Ha a légkondicionáló berendezés fixen van bekötve az elektromos hálózatba, akkor a már említett földzárlat megszakító (kismegszakító) beiktatása szükséges.



# Megjegyzések a használathoz

## A következő feltételek befolyásolhatják a normál működést

A táblázatban megjelölt hőmérséklet-tartományok közötti használat során előfordulhat, hogy bizonyos körülmények között a készülék rendellenesen működik, esetleg leáll, ez nem feltétlenül utal hibás működésre.

|       |        |                   |
|-------|--------|-------------------|
| Hűtés | Kültér | 52°C (T1)* felett |
|       |        | -10°C alatt       |
|       | Beltér | 18°C alatt        |
| Fűtés |        | 24°C felett       |
|       | Kültér | -15°C alatt       |
|       | Beltér | 30°C felett       |

- Ha a környezeti hőmérséklet túl magas, a készülékben bekapcsolhat a hővédelem, mely a készülék leállítását okozza.
- Ha a külső hőmérséklet túl alacsony és/vagy a levegő páratartalma magas, a kültéri egység hőcserélője lefagyhat, lederesedhet, amely leolvasztáskor extrém vízszivárgáshoz vagy más, átmeneti rendellenes működéshez vezethet, ez nem feltétlenül jelenti a készülék hibáját.
- Folyamatos hűtés vagy páramentesítés közben 80% feletti páratartalom (különösen nyitott ablakok) esetén, víz kondenzálódás vagy csöpögés tapasztalható a beltéri egységnél. Ez nem minden esetben utal hibás működésre, ha folyamatosan (alacsony páratartalom esetén is) tapasztalja a jelenséget, keressen fel egy szakembert.

## Megjegyzések a fűtés üzemmódhoz

A beltéri egység ventilátora nem indul el azonnal fűtés üzemmód esetén, hogy elkerülje a nemkívánt hűvös levegő befúvását (ez normális működésre utal). Ha a kinti környezet hideg és nedves, a kültéri egység hőcserélőjén jég képződhet, amely csökkenti a fűtőkapacitást. Ekkor a légkondicionáló, a normál működés részeként, automatikusan elkezd a leolvasztást.

Leolvasztási üzemmód alatt a készülék abbahagyja a fűtést kb. 5–12 percre és a kültéri egység gőzölöghet. Ez normális jelenség, a gyors leolvasztás eredménye.

A fűtés automatikusan folytatódik a leolvasztás befejezésekor.

*Megjegyzés: Fűtés üzemmódban, fokozottan kell ügyelni a készülék kültéri egységének tisztán tartására, elkerülendő a túlzott jegesedést! (Javasolt a szezon előtt elvégezni az előírt karbantartást!)*

## Kiegészítő tálcáfűtés

A kiegészítő tálcáfűtés, fűtés üzemmódban lassítja a jégképződést a kültéri egység alsó részében (tálca), ezáltal segítve a folyamatos és hatékony működést télies körülmények között is. (A tálcáfűtés csak bizonyos modellek esetén elérhető.)

\* A T1 (éghajlati típus) értéke megfelel az ISO 5151-nek.

## Megjegyzések a használatához

---

**Figyelem!** A készülék kültéri egységéből fűtési üzemmódban folyamatosan, nagy mennyiségű nedvesség (kondenzátum) távozhat, melynek megfelelő elvezetéséről gondoskodni kell (lásd 81. oldal)!

Amennyiben a kültéri egység rendelkezik tálcafűtéssel, ügyeljen arra, hogy az csak a készülék-házát fűti, az esetlegesen felszerelt elvezető csövet nem. Nem megfelelő kialakítás esetén, 0°C alatti külső hőmérsékletben, az elvezetőcsőben jégdugó alakulhat ki, így annak fűtéséről, igény szerint, külön kell gondoskodni.

Ha a kültéri egység nem rendelkezik tálcafűtéssel, akkor a tartósan 0°C alatti külső hőmérséklet és különösen magas kültéri páratartalom esetén, a leolvadt kondenzátum belefagyhat a készülék-ház alsó részébe. Ez rendszerint nem okoz különösebb problémát, de tartós extrém hideg esetén gyakrabban kell ellenőrizni a kültéri egységet, illetve masszív jégképződésnél javasolt kikapcsolni a berendezést, amíg a jég le nem olvad.

## Megjegyzések a kikapcsoláshoz

A készülék kikapcsolásakor a vezérlőpanel automatikusan eldönti, hogy azonnal megállítja a készüléket, vagy néhány percig tovább működik alacsonyabb frekvencián és légsebességgel.

## Rendkívüli működtetés

- Ha a távirányító elveszett vagy törött, használja a vészkapcsolót a készülék ki-, bekapcsolásához.
- A gomb megnyomása a készülék kikapcsolt állapota esetében a készülék AUTO üzemmódban történő elindulását eredményezi, ismételt megnyomása pedig a készülék kikapcsol.

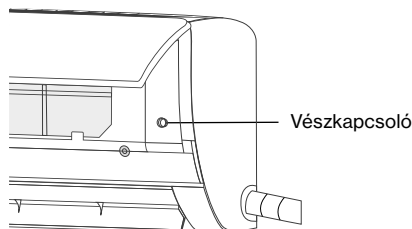

## Légáram irányának változtatása

Amennyiben a készülék 4D Airflow funkcióval van felszerelve, a kifúvó lamellák motoros beállítása a távirányító segítségével, távolról történik. Ilyenkor ügyeljen arra, hogy a lamellák kézzel történő mozgatása személyi sérülést és a készülék meghibásodását okozhatja.

**A sérülés és hibás működés elkerülése végett, kérjük ellenőrizze a készülék használata előtt az alábbiakat:**

- Győződjön meg a csatlakozó vezeték és a földelés megfelelő rögzítéséről.
- Győződjön meg a szűrők megfelelő rögzítéséről.
- Győződjön meg arról, hogy a beszívott és a kifúvott levegőt semmi sem akadályozza.
- Tisztítsa meg a szűrőt a használat előtt.
- Ellenőrizze a kültéri egység tartókonzoljának állapotát. Ha hibásnak találja, értesítse a telepítést végző szakembert.

# A berendezés részei

## Oldalfali beltéri egység

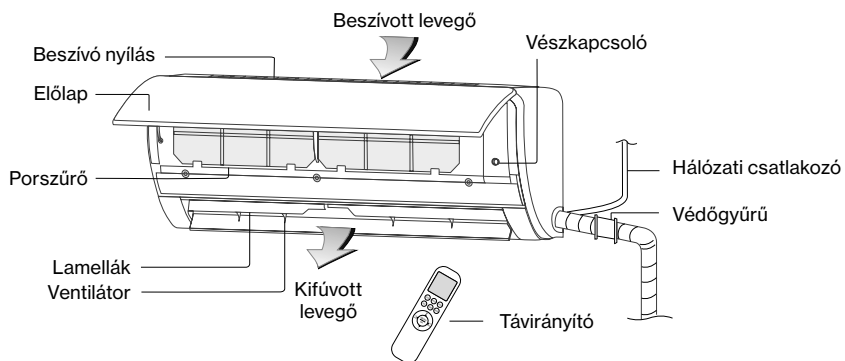

## Kazettás beltéri egység

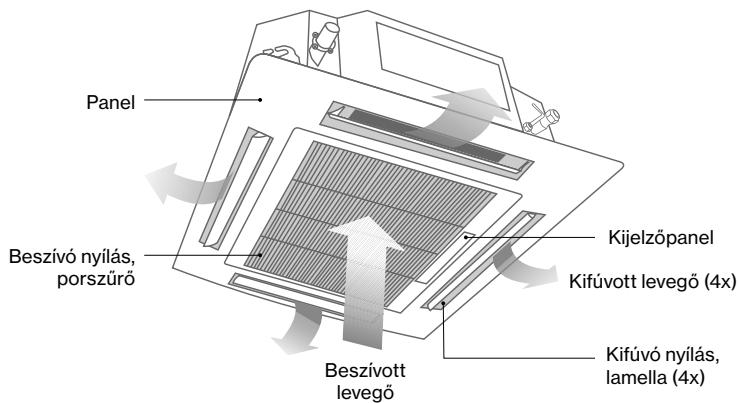

## Légszatornás beltéri egység

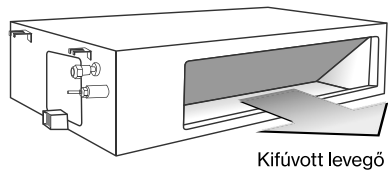

## Parapetes (álló/mennyezeti) beltéri egység

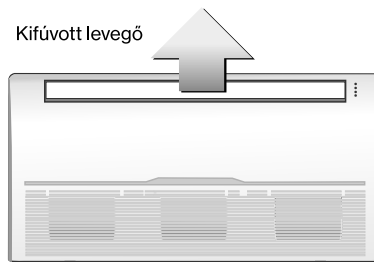

**Figyelem! A képek csak szemiatikus ábrák, a valóságtól eltérőek lehetnek.**

## A berendezés részei

### Kültéri egység

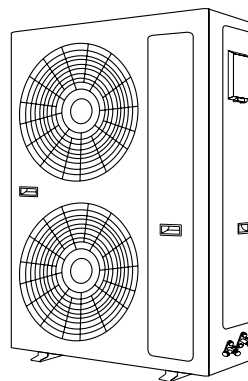
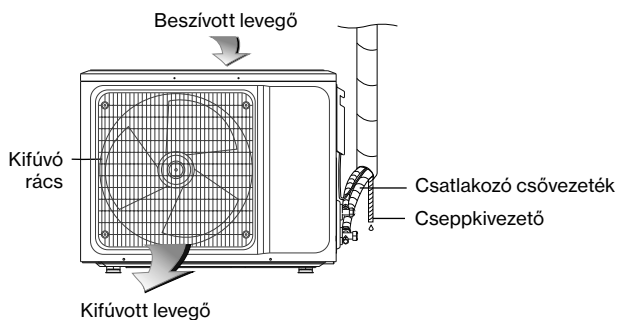

### Infravörös távirányító (felszereltségtől függően)

#### Figyelem!

- Működtetés közben mindig tartsa a távirányítót a légkondicionáló berendezés felé.
- A megfelelő működés érdekében, a távirányítónak a készüléktől 8 méteren belül kell lennie.
- Ne legyen semmilyen tárgy a készülék és a távirányító között, ami akadályozná a működtetést.
- Ne ejtse vagy dobja le a távirányítót.
- Ne tegye ki a távirányítót sugárzó hőnek, erős napsugárzásnak vagy egyéb hőforrás közelébe.
- A távirányítóhoz ne használjon akkumulátorokat. A távirányító 2 db AAA elemmel működik
- Távolítsa el az elemeket a távirányítóból, ha hosszabb ideig nem használja azt.
- Ha a beltéri egység nem jelzi hanggal az átvitelt, illetve a távirányító kijelzőjén nem látható az átvitel jele, az elemeket ki kell cserélni. Az elem állapota nyomon követhető a távirányító kijelzőjén.
- A használt elemeket az arra kijelölt helyen adja le.

### Az elemek cseréje

1. Távolítsa el a fedelet a nyílal jelzett irányba.

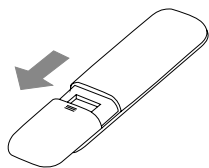

2. Helyezzen két új elemet a távirányítóba, ügyeljen a helyes polaritásra (+/-).

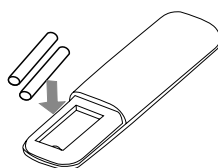

3. Helyezze vissza a fedelet.

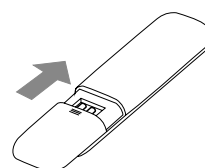

*Megjegyzés: A kijelzőn a bekapcsoláskor, vagy az elemek behelyezésekor minden szimbólum látható. A normál működtetés közben azonban csak az aktuális funkció szimbólumai jelennek meg.*

# Az infravörös távirányító\*

A távirányítón található nyomógombok leírása

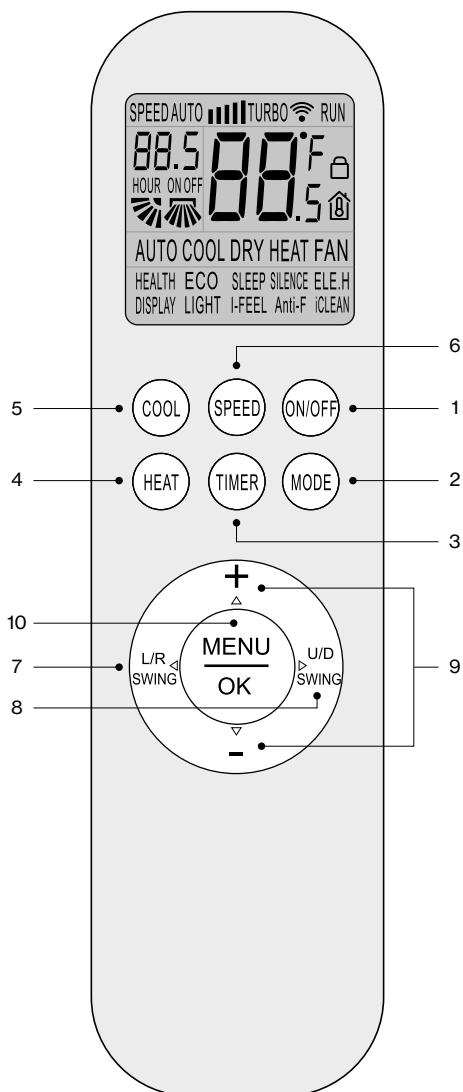

## 1 ON/OFF gomb (KI/BE kapcsoló)

A gomb megnyomásakor a készülék bekapcsol és elindul (az előző beállítások szerint), illetve kikapcsol és megáll. Bekapcsolt állapotban a távirányító kijelzőjén a RUN felirat látható. (A kikapcsolással törlődhet az időzítő és az elalvás funkció.)

## 2 MODE gomb (Üzem mód választó)

A gomb ismételt megnyomásával az alábbi üzemmódok közül választhat:

→ AUTO → COOL → DRY → HEAT → FAN →

(Automata üzemmód – Hűtés – Szárítás – Fűtés – Ventilátor)

*Megjegyzés: Az üzemmódokról részletesen az „Üzem módok ismertetése” c. fejezetben olvashat.*

## 3 TIMER gomb (Időzítő)

Kikapcsolt állapotban ezzel tudja időzíteni, hogy mikor kapcsoljon be a berendezés, bekapcsolt állapotban pedig, hogy mikor kapcsoljon ki a berendezés.

Nyomja meg a TIMER gombot egyszer, és függően attól, hogy a készülék, ill. a távvezérlő be, vagy ki van kapcsolva, a TIMER ON, vagy a TIMER OFF felirat villogni kezd. Ekkor a + vagy - gombok segítségével tudja beállítani a kívánt ki, vagy bekapcsolási időt. (Folyamatosan tartva az idő gyorsabban változik.) A beállítási tartomány 0.5 és 24 óra között lehetséges.

Miután kiválasztotta a be, vagy kikapcsolási időt, nyomja meg még egyszer a TIMER gombot és azzal elmenti a beállítást. A távirányító (amennyiben azt a készülékre irányítja) azonnal küldi a jelet a berendezésnek és a villogás megszűnik.

Ha beállítás közben a gomb nem kerül megnyomásra több mint 10 mp-ig, az időzítő nem aktiválódik.

Ha az időzítés beállításra került, a gomb újbóli megnyomásával kiléphet az időzítőből.

\* Felszereltségtől függően

## Az infravörös távirányító

### 4 HEAT gomb (Fűtés üzemmód)

A gomb megnyomásakor bekapcsol a fűtés üzemmód.

### 5 COOL gomb (Hűtés üzemmód)

A gomb megnyomásakor bekapcsol a hűtés üzemmód.

### 6 SPEED gomb (Ventilátor sebesség)

A gomb megnyomásakor a beltéri egység ventilátor sebessége az alábbi ábrán látható módon változik:

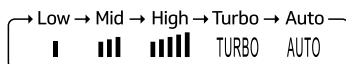

*Megjegyzés: Az AUTO sebesség „ventilátor” és „szárítás” üzemmódokban nem érhető el.*

### 7 L/R SWING gomb

#### (Vízszintes irányú légterelés)

Az L/R SWING gomb a beltéri egység vízszintes légáramirányának beállítására szolgál. A gomb megnyomásával megindul a vízszintes irányú (balra/jobbra) „legyező” funkció, majd gomb újbóli megnyomásával a lamellák fix pozícióban maradnak. A jobbra/balra „legyezés” funkció legutolsó beállítását megjegyzi a készülék, így ki és bekapcsoláskor, illetve üzemmódváltáskor a beállítás megmarad.

### 8 U/D SWING gomb

#### (Függőleges irányú légterelés)

Az U/D SWING gomb a beltéri egység függőleges légáramirányának beállítására szolgál. A gomb megnyomásával megindul a függőleges irányú (fel/le) „legyező” funkció, majd gomb újbóli megnyomásával a lamellák fix pozícióban maradnak. A fel/le „legyezés” funkció legutolsó beállítását megjegyzi a készülék, így ki és bekapcsoláskor, illetve üzemmódváltáskor a beállítás megmarad.

*Megjegyzés: A készülék bekapcsolt állapotában nyomja meg és tartsa lenyomva 3 mp-ig az U/D SWING gombot, ekkor bekapcsol a „Rated swinging”, azaz a „legyező beállítás” funkció.*

Az U/D SWING gomb újbóli megnyomásával válassza ki a lamella pozícióját.

A funkció kikapcsolásához ismételten nyomja meg, és tartsa lenyomva 3 mp-ig az U/D SWING gombot. A funkció a távirányítóban lévő elemek eltávolításakor is kikapcsol, azonban a készülék kikapcsolásakor a beállítás megmarad.

### 9 Plusz (+) és mínusz (-) gombok

A + gomb megnyomásakor, a beállított hőmérséklet 1°C-kal növekszik.

A - gomb megnyomásakor, a beállított hőmérséklet 1°C-kal csökken.

A hőmérséklet a gomb folyamatos nyomva tartásával gyorsan is változtatható.

A hőmérséklet tartomány 16°C-tól 32°C-ig állítható.

*Megjegyzés: „AUTO” és „Ventilátor” üzemmódban a hőmérséklet nem állítható.*

### 10 MENU és OK gomb

A MENU gomb megnyomásával léphet be a „funkció választó” módba, ahol számos további funkciót érhet el (a részletes funkció leírásokat lásd alább).

Nyomja meg a MENU gombot, majd a ▲ / ▼ / ◀ / ▶ gombokkal (továbbiakban NAVIGÁCIÓS gombok) válassza ki a kívánt funkciót. Az LCD kijelzőn a választható funkció szimbóluma villogni kezd. Nyomja meg az OK gombot, a kiválasztott funkció bekapcsol.

# Az infravörös távirányító használata

## A távirányítóval beállítható funkciók leírása és beállítása

### 1. HEALTH funkció (plazmaszűrő)

A plazmaszűrő funkció be- és kikapcsolása a HEALTH gombbal lehetséges.

A plazmaszűrővel (cold plasma generator) a legapróbb szennyeződések, akár a vírusokat (pl. influenza), a baktériumok 90%-át vagy akár az atkákat is eltávolíthatjuk a levegőből, ezáltal a légúti betegségek kockázatát is csökkentheti. Ezen funkció is lehetőséget biztosíthat arra, hogy óvja Ön és családja egészségét.

Lényege, hogy a levegőt egy nagyfeszültségű, elektromosan töltött téren vezetik keresztül, mely egy irányba polarizálja a benne lévő szennyezőanyagokat együtt. Ezután a polarizált levegő egy ellentétes polaritású téren halad keresztül, ami az előzőleg feltöltött szennyeződések magához vonzza.

A Plazmaszűrők hatékonyságát jól mutatja, hogy sterilizáló hatása miatt előszeretettel alkalmaznak hasonló rendszert orvosi műtőkben és rendelőkben egyaránt.

A technológiának köszönhetően a helyiség levegője már akár 2 óra üzemeltetés után is tisztább, frissebb lesz, valamint jelentősen csökken benne a baktériumok/vírusok mennyisége.

### 2. ECO funkció (Gazdaságos üzemmód)

Hűtés üzemmódban a gomb megnyomására a készülék ECO, azaz gazdaságos működésre kapcsol (alacsonyabb motorfordulat), így kevesebb energiát használ fel. A kijelzőn megjelenik az ECO szimbólum. A készülék 8 óra működés után automatikusan kikapcsol. Ha hamarabb szeretné kikapcsolni a funkciót nyomja meg még egyszer a gombot.

Hűtés üzemmódban nyomja meg a MENU gombot, majd a navigációs gombokkal válassza ki az ECO feliratot. Amikor az ECO felirat villogni kezd, nyomja meg az OK gombot, hogy kijelölje (vagy ha aktív

a funkció és ki szeretné kapcsolni törölje) az ECO feliratot. Ekkor a felirat megjelenik (vagy eltűnik). Ezzel bekapcsolja (vagy kikapcsolja) a gazdaságos üzemmódot.

### 3. SLEEP funkció (Éjszakai üzemmód)

Hűtés üzemmódban, a készülék az első 2 órában, óránként 1°C-kal megemeli a szoba hőmérsékletét, fűtés üzemmódban pedig 2°C-kal csökkenti azt.

A készülék bekapcsolt állapotában nyomja meg a MENU gombot, majd a navigációs gombokkal válassza ki a SLEEP feliratot. Amikor a SLEEP felirat villogni kezd, nyomja meg az OK gombot, hogy kijelölje (vagy ha aktív a funkció és ki szeretné kapcsolni törölje) a SLEEP feliratot. Ekkor a felirat megjelenik (vagy eltűnik). Ezzel bekapcsolja (vagy kikapcsolja) az éjszakai üzemmódot. A készülék 10 óras működés után automatikusan kilép az üzemmódból és visszatér az előző beállításra.

Megjegyzés: a SLEEP funkció ventilátor és AUTO üzemmódban nem használható. Bekapcsolt SLEEP funkcionál a készülék kijelzője kikapcsolt állapotban van.

### 4. SILENCE funkció

(Extracsendes üzemmód)

Ebben az üzemmódban a beltéri ventilátor egészen alacsony zajszinttel működik. A készülék bekapcsolt állapotában nyomja meg a MENU gombot, majd a NAVIGÁCIÓS gombokkal válassza ki a SILENCE feliratot. Amikor a SILENCE felirat villogni kezd, nyomja meg az OK gombot, hogy kijelölje (vagy ha aktív a funkció és ki szeretné kapcsolni törölje) a SILENCE feliratot. Ekkor a felirat megjelenik (vagy eltűnik). Ezzel bekapcsolja (vagy kikapcsolja) az extracsendes üzemmódot.

Megjegyzés: A funkció bizonyos modellek esetében, fűtés üzemmódban nem elérhető.



## Az infravörös távirányító használata

---

### 5. ELE.H funkció

A funkció az európai modelleknél nem elérhető.

### 6. DISPLAY funkció

(Kijelző ki/be kapcsolása)

Ezzel a funkcióval bekapcsolja (vagy kikapcsolja) a beltéregység kijelzőjét (pl. éjszaka).

Nyomja meg a MENU gombot, majd a navigációs gombokkal válassza ki a DISPLAY feliratot. Amikor a DISPLAY felirat villogni kezd, nyomja meg az OK gombot, hogy kijelölje (vagy ha aktív a funkció és ki szeretné kapcsolni törölje) a DISPLAY feliratot. Ekkor a felirat megjelenik (vagy eltűnik). A gomb újbóli megnyomásával a beltéri egység kijelzője a környezeti (iFEEL funkció esetén a távirányító által mért) hőmérsékletet mutatja 5 mp-ig.

### 7. LIGHT funkció (Fényérzékelő funkció)

A funkcióval a készülék automatikusan be vagy kikapcsolja a beltéri egység kijelzőjét a helyiség környezeti fényviszonyának megfelelően. (Csak bizonyos modellek esetében.)

A készülék bekapcsolt állapotában nyomja meg a MENU gombot, majd a NAVIGÁCIÓS gombokkal válassza ki a LIGHT feliratot. Amikor a LIGHT felirat villogni kezd, nyomja meg az OK gombot, hogy kijelölje (vagy ha aktív a funkció és ki szeretné kapcsolni törölje) a LIGHT feliratot. Ekkor a felirat megjelenik (vagy eltűnik). Ezzel bekapcsolja (vagy kikapcsolja) a fényérzékelés üzemmódot.

### 8. iCLEAN funkció (Öntisztító funkció)

A készülék a helyiség levegőjében lévő pára (kondenzáció) segítségével „átmossa”, majd leszárítja a beltéri egység hőcserélőjét, ezzel lassítva a penész és a kellemetlen szagok kialakulását. A folyamat kb. 30 percig tart. (A funkció nem helyettesíti teljes mértékben a rendszeres karbantartást, tisztítást!)

A készülék kikapcsolt állapotában nyomja meg a MENU gombot, majd a NAVIGÁCIÓS gombokkal válassza ki az iCLEAN feliratot. Amikor az iCLEAN felirat villogni kezd, nyomja meg az OK gombot, hogy kijelölje (vagy ha aktív a funkció és ki szeretné kapcsolni törölje) az iCLEAN feliratot. Ekkor a felirat megjelenik (vagy eltűnik). Ezzel bekapcsolja (vagy kikapcsolja) az öntisztító üzemmódot.

### 9. Gyerekzár

Egyszerre nyomja meg és tartsa lenyomva 3 mp-ig a HEAT és a MODE gombokat, hogy be vagy kikapcsolja a gyerekzár funkciót. Amikor a gyerekzár be van kapcsolva, a távirányító kijelzőjén a  szimbólum látható.

### 10. Anti-F (Gombásodás gátló funkció)

Ennek a funkciónak a lényege, hogy hűtés üzemmódban a készülék kikapcsolását követően, rövid felfűtéssel kiszárítsa a beltéri egységet, ezáltal megakadályozza annak gombásodását, a kellemetlen szagok kialakulását. (A funkció nem helyettesíti teljes mértékben a rendszeres karbantartást, tisztítást!)

Ez a funkció a távirányítóval aktiválható, kizárólag hűtés, szárítás és auto üzemmódokban.

A folyamat közben a vízszintes légterelők alapbeállítás szerint állnak be, a légkondicionáló fűtés üzemmódba kapcsol, a belső ventilátor alacsony fokozaton 3 percig működik, majd pedig leáll.

#### A funkció be vagy kikapcsolásának menete:

A készülék kikapcsolt állapotában irányítsa a távirányítót a beltéri egység felé és nyomja meg a MENU gombot, majd a NAVIGÁCIÓS gombokkal válassza ki az Anti-F feliratot. Amikor az Anti-F felirat villogni kezd, nyomja meg az OK gombot, hogy kijelölje (vagy ha aktív a funkció és ki szeretné kapcsolni törölje) az Anti-F feliratot. Ekkor a felirat megjelenik (vagy eltűnik).

## Az infravörös távirányító használata

---

Ezzel bekapcsolja (vagy kikapcsolja) az Anti-Fungus üzemmódot.

Ezt követően – hacsak a készülék nincs teljesen kikapcsolva, vagy a funkció manuálisan megszüntetve – ez a funkció az alapbeállítás része lesz (a távirányító kijelzőjén kikapcsolt állapotban megmarad az ANTI-F szimbólum), és a jövőben minden kikapcsolás után kiszárítja készülékét. Amennyiben ez a funkció aktív, nem ajánlatos a készüléket annak teljes leállása előtt újraindítani. A készülék időzített leállítás esetén a funkció nem működik.

### 11. i-FEEL

#### **(Egyedi hőmérséklet érzékelés funkció)**

Alapesetben a berendezés, a helyiségben található általános hőmérsékletet veszi alapul működése során, mely adatot a keringettet (visszaszívott) levegő hőmérsékletéből nyeri ki.

Az i-FEEL funkció lehetővé teszi, hogy a berendezés a távszabályzó segítségével, a helyiség egy kiválasztott pontján lévő konkrét hőmérsékletet érzékelje és az alapján állítsa be az elérni kívánt helyiség-hőmérsékletet. Ezáltal a tartózkodás konkrét helyéhez igazíthatja a hőmérsékletet.

Fontos! A funkció használata közben, a távirányítónak folyamatosan a készülék felé kell néznie.

A készülék bekapcsolt állapotában nyomja meg a MENU gombot, majd a NAVIGÁCIÓS gombokkal válassza ki az I-FEEL feliratot. Amikor az I-FEEL felirat villogni kezd, nyomja meg az OK gombot, hogy kijelölje (vagy ha aktív a funkció és ki szeretné kapcsolni törölje) az I-FEEL feliratot és a  szimbólumot. Ekkor a felirat és a szimbólum

megjelenik (vagy eltűnik). Ezzel bekapcsolja (vagy kikapcsolja) az I-FEEL üzemmódot.

Bekapcsoláskor az I-FEEL, a  szimbólum, valamint a távirányítón mért hőmérséklet jelenik meg a távirányító kijelzőjén. Ekkor a készülék a távirányítón mért hőmérsékletet veszi alapul működés közben.

Megjegyzés: Ha 10 percig nem érkezik jelet a készülék, a funkció kikapcsol, de a távirányítón a jelzés továbbra is látható marad.

Ez a funkció Ventilátor üzemmódban nem elérhető.

### 12. Celsius (°C) / Fahrenheit (°F) fok kijelzés beállítása

A hőmérséklet kijelzés alapértelmezetten Celsius fokban (°C) történik. Amennyiben Fahrenheit fokban (°F) szeretné látni a hőmérsékletet, nyomja meg egyidejűleg a COOL és a HEAT gombokat több mint 3 mp-ig.

*Megjegyzés: Egyes beltéri egységek kizárólag Celsius hőmérséklet kijelzést használnak, de a távirányítókottól függetlenül a Fahrenheit alapú beállítás is lehetséges. Ez a működést nem befolyásolja, viszont ez esetben az értékek a beltéri egységen és a távirányítón értelemszerűen különbözőek lesznek.*

## Az infravörös távirányító használata

---

### Üzem módok ismertetése

#### Automatikus működtetés (AUTO)

Ebben az üzemmódban a klímaberendezés egy általános, előre beprogramozott komfortos hőmérsékleti beállítás szerint üzemel és automatikusan kapcsol hűtés és fűtés üzemmód között.

1. Nyomja meg a MODE gombot, majd válassza ki az AUTO üzemmódot.
2. Nyomja meg a SPEED gombot, válassza ki a ventilátor sebesség fokozatát. Válasszon az alacsony/közepes/magas/auto sebesség közül (LOW, MID, HIGH, AUTO).
3. Az ON/OFF gomb megnyomásával a készülék bekapcsol.
4. Az ON/OFF gomb újbóli megnyomásával a készülék kikapcsol.

*Megjegyzés: Ebben az üzemmódban a hőmérséklet manuális beállítására nincs lehetőség.*

#### Hűtő/Fűtő üzemmód (COOL, HEAT)

1. Nyomja meg a MODE gombot, válassza ki a Hűtő vagy Fűtő (COOL vagy HEAT) üzemmódot.
2. Nyomja meg a + vagy a - gombot, állítsa be a kívánt hőmérsékletet. A hőmérséklet 1 °C lépésekben állítható 16-32°C között.
3. Nyomja meg a SPEED gombot, válassza ki a ventilátor sebesség fokozatát. Válasszon az alacsony/közepes/magas/auto sebesség közül (LOW, MID, HIGH, TURBO, AUTO).
4. Az ON/OFF gomb megnyomásával a készülék bekapcsol.
5. Az ON/OFF gomb újbóli megnyomásával a készülék kikapcsol.

#### Ventilátor üzemmód (FAN)

1. Nyomja meg a MODE gombot, válassza ki a ventilátor (FAN) üzemmódot.
2. Nyomja meg a SPEED gombot, válassza ki a ventilátor sebesség fokozatát. Válasszon az alacsony/közepes/magas/auto sebesség közül (LOW, MID, HIGH).
3. Az ON/OFF gomb megnyomásával a készülék bekapcsol.
4. Az ON/OFF gomb újbóli megnyomásával a készülék kikapcsol.

*Megjegyzés: Ebben az üzemmódban a hőmérséklet manuális beállítására nincs lehetőség.*

#### Páramentesítő üzemmód (DRY)

1. Nyomja meg a MODE gombot, válassza ki a szárítás/páramentesítő (DRY) üzemmódot. Ebben az üzemmódban, a készülék elsősorban a helyiség páratlanítását végzi.
2. Nyomja meg a + vagy a - gombot, állítsa be a kívánt hőmérsékletet, a hőmérséklet 1 °C lépésekben állítható 16-32°C között.
3. Az ON/OFF gomb megnyomásával a készülék bekapcsol.
4. Az ON/OFF gomb újbóli megnyomásával a készülék kikapcsol.

*Megjegyzés: Ebben az üzemmódban a ventilátorsebesség manuális beállítására nincs lehetőség.*

## Az infravörös távirányító használata

---

### Beltéri egység kijelzőpanel (kivételtől függően)

A beltéri egység üzemmódjelző paneljén - működés függvényében - az alábbi világító jelzések láthatók.

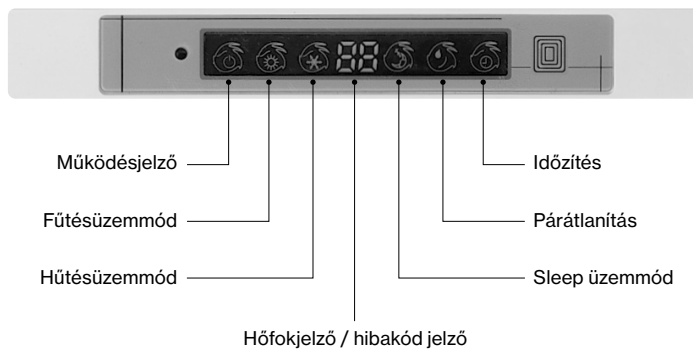

# A vezetékes távirányító

A távirányító felszerelését, beüzemelését, javítását kizárólag megfelelő képesítéssel rendelkező szakember végezheti!

A vezetékes távirányító egy univerzális távirányító, mely az arra felkészített beltéregységekhez csatlakoztatható olyan esetekben, amikor az infravörös távirányító nem használható, vagy fix (fali) pozícióból szükséges vezérelni a készüléket. A vezetékes távirányító tartozékként a Légcsatornázható beltéregységekhez, opcionálisan pedig a Kazettás, és a Parapetes készülékekhez (is) csatlakoztatható. Amennyiben az Ön készüléke alapban infravörös távirányítóval van felszerelve, de szeretne vezetékes távirányítót, keresse fel klímaszerezőjét.

---

## **⚠ FIGYELMEZTETÉS**

**Soha ne távolítsa el kézzel a vezetékes távirányító kijelzőjét/érintőfelületét az áramütés veszélye miatt!**

---

Tisztítás előtt minden esetben áramtalanítsa a készüléket! Az áramütés veszélye miatt, soha nem mossa le vízzel a távirányítót, és soha ne nyúljon vizes kézzel a távirányítóhoz!

A tisztításhoz használjon papírtörölt. Mielőtt letörli a vezetékes távirányítót, nyomja meg hosszan a **^** vagy **v** gombot a vezetékes távirányító zárolásához (lásd: „Gyerekszár funkció 27. old.).

A vezetékes távirányító kis feszültséggel működik (12V DC), ezért tilos közvetlenül nagy feszültségre (220V AC) kötni, illetve tilos a vezetékét nagyfeszültségű vezetékkel közös kábelcsatornába telepíteni. A távirányító vezetékét, a nagyfeszültségű vezetéktől legalább 50 cm-re kell elvezetni.

## **Műszaki adatok**

---

|                                   |                  |
|-----------------------------------|------------------|
| Feszültség                        | DC 12V           |
| Működési (környezeti) hőmérséklet | 0°C~50°C         |
| Páartartalom                      | RH20%-RH90%      |
| Gombok típusa                     | Érintő gombok    |
| Méreték (sz x ma x mé)            | 120 x 120 x 20mm |

---

## **Fő funkciók**

- 8 gombos érintő panel
- Érintés visszajelzése hanggal
- Hiba kód visszajelzés
- LCD fehér háttérvilágítással
- Környezeti hőmérséklet érzékelő szenzor
- Az infravörös távirányító jelének fogadása

## A vezetékes távirányító

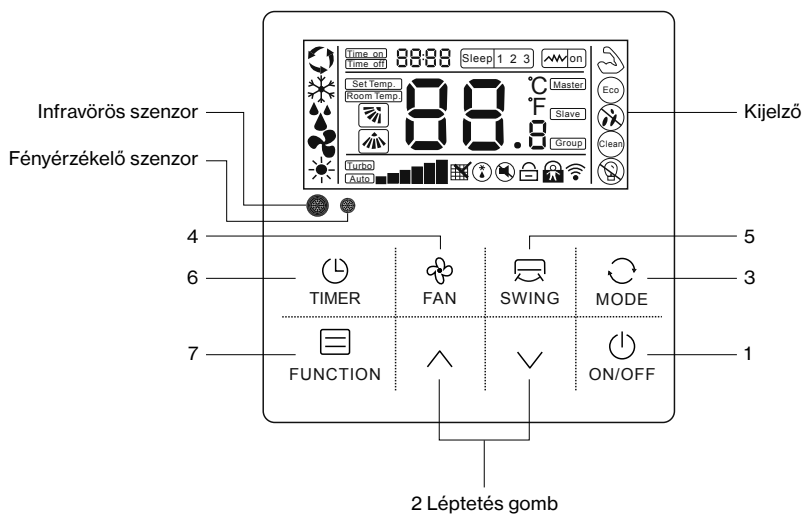

### 1 ON/OFF

KI/BE kapcsoló gomb

### 2 Adjustment

Lépítés gombok

### 3 Mode

Üzem mód választó gomb

### 4 Fan

Ventilátor sebesség választó gomb

### 5 Swing

Legyező funkció gomb (légáram irányának beállítása)

### 6 Timer

Időzítő gomb

### 7 Function

Funkcióválasztó gomb

*Megjegyzés: A helyes működtetéshez az érintőgombok közepét érintse meg.*

*Mivel a távirányító felülete érintésérzékeny, kerülje a gombok erős megnyomását. Az érintőgombok túlzott erőfeszítéssel történő megnyomása a távirányító meghibásodásához vezethet és a garancia elvesztésével járhat.*

*Ha ez érintő gombok nem reagálnak az érintésre, győződjön meg arról, hogy az ujjai szárazak-e.*

# A vezeték nélküli távirányító használata

## 1. ON/OFF – KI/BE kapcsoló gomb

A gomb megnyomásakor a készülék elindul, illetve megáll.

Bekapcsolt állapotban beállítható az üzemmód, a ventilátor sebessége, a hőmérséklet, illetve további funkciók.

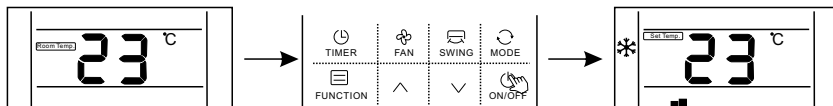

Kikapcsolt állapotban a távirányító kijelzője csak a helyiség hőmérsékletét mutatja.



## 2. Léptetés gombok

Hőmérséklet, idő és funkció léptetés

1. Bekapcsolt állapotban a **▲** gomb megnyomásakor, a beállított hőmérséklet 1 °C-kal növekszik.

A **▼** gomb megnyomásakor, a beállított hőmérséklet 1 °C-kal csökken.

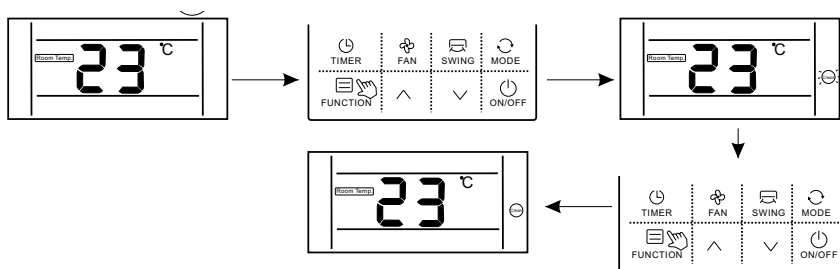

Hűtés, páramentesítés és fűtés üzemmódban a beállítható hőmérséklet 16°C-32°C között választható. A kijelzőn a „Set temp.” felirat és a beállított hőmérséklet látható.

2. Üzemmód kiválasztásakor a **▲** / **▼** gombokkal lépkedhet az üzemmódok között.

3. Időzítés közben a **▲** / **▼** gombokkal állítható be az idő.

## A vezetékes távirányító használata

---

### 3. MODE – Üzem módválasztó gomb

Bekapcsolt állapotban a gomb megnyomásakor az üzemmód az alábbi módon változik:

(Auto – Hűtés – Párátlanítás – Ventilátor – Fűtés – Auto)

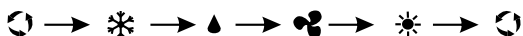

A kezdeti hőmérséklet minden üzemmódban 24°C. Ventilátor üzemmódban a hőmérséklet beállítása nem lehetséges.





### 4. FAN – Ventilátor sebesség választó gomb

Bekapcsolt állapotban a gomb megnyomásakor a sebesség az alábbi módon változik:

3 sebesség fokozat esetén:

Auto →  →  →  → Auto

4 sebesség fokozat esetén:

Auto →  →  →  →  → Auto

Turbo üzemmód esetén a kijelzőn a Turbo felirat és a legnagyobb sebesség ikon látható.

### 5. SWING – Legyező funkció gomb (légáram irányának beállítása)

#### 1. Függőleges legyezés esetén (felszereltségtől függően):

Bekapcsolt állapotban a gomb megnyomásával megindul a fel/le „legyező” funkció, majd gomb újbóli megnyomásával a lamellák fix pozícióban maradnak.

Folyamatos legyező módban a  ikon látható. Ha a lamellák zárt állapotban vannak, az ikon eltűnik. A mennyiben a beltéri egység lamellái pozícionálhatók (a beltéri egység felszereltségének függvénye) az ikonok az alábbi sorrendben jelzik a különböző pozíciókat:

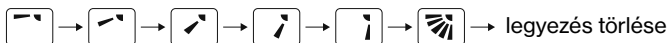

#### 2. Vízszintes legyezés esetén (felszereltségtől függően):

Bekapcsolt állapotban a gomb megnyomásával megindul a jobbra/balra „legyező” funkció, majd gomb újbóli megnyomásával a lamellák fix pozícióban maradnak.

Folyamatos legyező módban, a  ikon látható. Ha a lamellák zárt állapotban vannak, az ikon eltűnik. Amennyiben a beltéri egység lamellái pozícionálhatók (a beltéri egység felszereltségének függvénye) az ikonok az alábbi sorrendben jelzik a különböző pozíciókat:

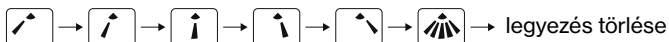



## A vezetékes távirányító használata

### 3. 4 irányú legyezés esetén:

A Swing gomb megnyomásakor a legyező funkció a következő sorrend szerint változtatható:

- Fel/le legyezés bekapcsolva
- Fel/le legyezés kikapcsolva
- Fel/le és Jobbra/balra legyezés bekapcsolva
- Fel/le és Jobbra/balra legyezés kikapcsolva
- Jobbra/balra legyezés bekapcsolva
- Jobbra/balra legyezés kikapcsolva

### 6. TIMER – Időzítő gomb

Kikapcsolt állapotban ezzel tudja időzíteni a bekapcsolást, bekapcsolt állapotban pedig a kikapcsolást.

Nyomja meg a TIMER gombot egyszer, és függően attól, hogy a készülék, ill. a távvezérlő be, vagy ki van kapcsolva, a TIMER ON, vagy a TIMER OFF felirat megjelenik a kijelzőn.

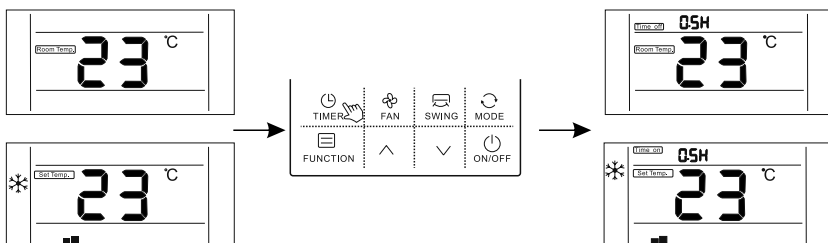

Ekkor a  $\wedge$  vagy  $\vee$  gomb segítségével tudja beállítani a kívánt időt. (Folyamatosan tartva az idő gyorsabban változik.) A beállítási tartomány 0.5 és 24 óra között lehetséges.

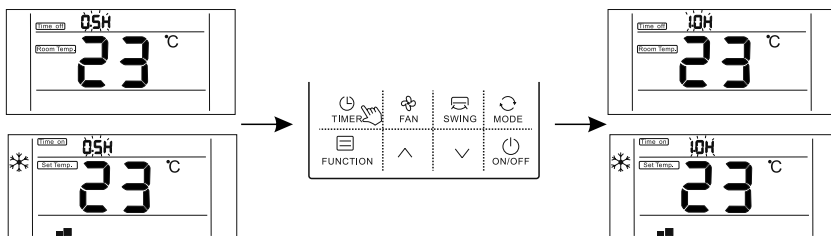

Ezután nyomja meg még egyszer a TIMER gombot és azzal elmenti a beállítást. A távirányító azonnal küldi a jelet a berendezésnek és a villogás megszűnik.

Amennyiben a gomb nem kerül megnyomásra több mint 10 mp-ig, az időzítő nem aktiválódik.

Ha az időzítés beállításra került, a gomb újbóli megnyomásával nyugtázzhatja az időzítést.

## A vezetékes távirányító használata

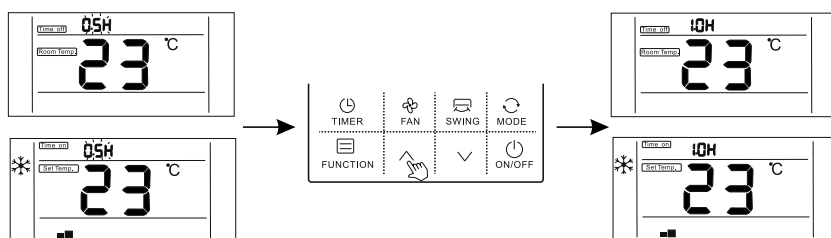

Miután beállította az időzítést, beállíthatja a ventilátor sebességét, az üzemmódot, a hőmérsékletet és a legyezés funkciót. Ha 10 másodpercen belül nem állít be semmit a kijelző kikapcsol.

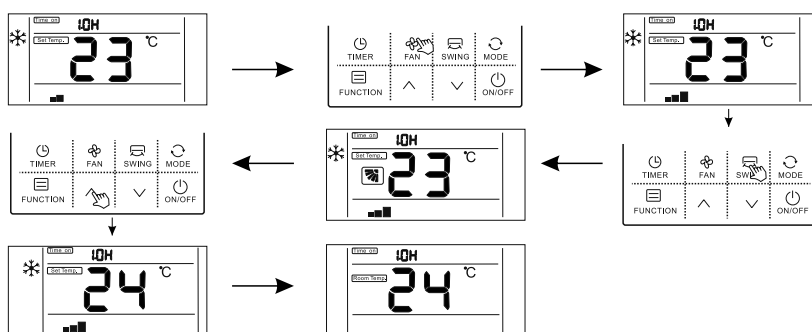

A Timer gomb vagy az ON / OFF gomb megnyomásával lépjen ki az időzítésből.

### 7. FUNCTION (Funkció mód)

A vezetékes távirányító egy univerzális távszabályzó, mely kifejezetten az AUX ipari klímaberendezéseikhez lett kifejlesztve. A távirányító funkciói általánosságban tartalmazzák az összes lehetséges beállítást és funkciót, az összes elérhető berendezéstípushoz. Az, hogy az Ön készüléke az alábbi beállításokból és funkciókból melyeket használja, a készülék kialakításának és felszereltségének függvénye.

*Megjegyzés: Ha a funkció módban bármikor megnyomja a Timer, Fan, Swing, Mode, ON/OFF gombok közül bármelyiket, akkor kiléphet a funkció módból, és az általános működési felület fog megjelenni. Ha a funkció módban 10 másodpercen belül nem állít be semmit, a funkció mód kikapcsol.*

#### A FUNCTION (funkció mód) általános használata

Nyomja meg a „FUNCTION” gombot, majd a  $\wedge$  vagy  $\vee$  gombokkal válassza ki a funkciót. A megfelelő ikon megjelenik a kijelzőn. A funkció gomb újbóli megnyomásával nyugtázza a beállítást.





Funkciók törlése: Nyomja meg a „FUNCTION” gombot, majd a  $\wedge$  vagy  $\vee$  gombokkal válassza ki a funkciót. A megfelelő ikon megjelenik a kijelzőn. A „FUNCTION” gomb újbóli megnyomásával törölje a beállítást.

## A vezetékés távirányító használata

### Turbo üzemmód beállítása\*



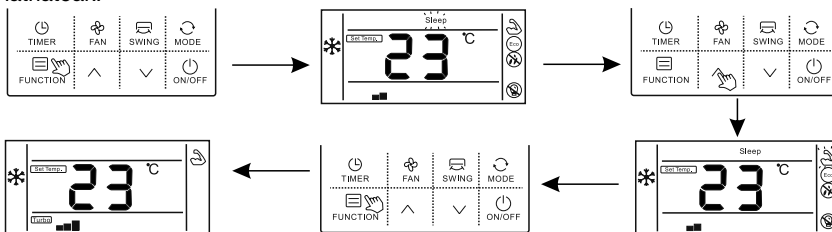

A turbo üzemmód maximális sebességre kapcsolja a befúvást, ezáltal gyorsabbá válik a helyiség lehűtése, felfűtése.

A turbo mód bekapcsolása:

1. A készülék bekapcsolt állapotában (hűtés, vagy fűtés üzemmódban) nyomja meg a „FUNCTION ON” gombot, ezzel belép a funkciók menübe.
2. A  vagy  gombbal válassza ki a Turbo funkciót, ekkor a  ikon villogni kezd.
3. A „FUNCTION” gomb újbóli megnyomásával nyugtázza a beállítást. A kijelzőn ekkor a  ikon, a legmagasabb ventilátor sebesség, valamint a **Turbo** ikonok, egyidejűleg, folyamatosan láthatóak.



A turbo mód kikapcsolása:

1. A Turbo mód működése közben, nyomja meg a „FUNCTION” gombot, ezzel belép a funkciók menübe.
2. A  vagy  gombbal válassza ki a Turbo funkciót. A  ikon villogni kezd.
3. A „FUNCTION” gomb újbóli megnyomásával törölje a beállítást. A kijelzőről a  ikon eltűnik.

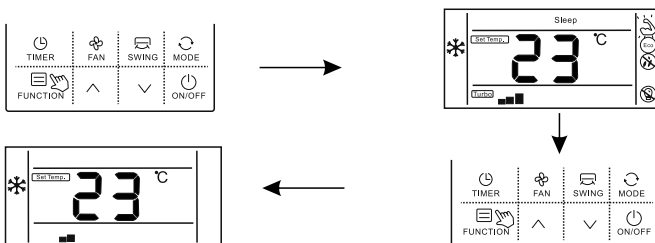

*Megjegyzés: Ha a készülék nem rendelkezik turbo üzemmóddal, akkor is be lehet állítani a maximális befúvatást, a ventilátor sebesség legmagasabb értékre állításával. Ilyenkor azonban a  ikon és a turbo ikon nem jelenik meg a kijelzőn.*





\* Opcionális funkció, elérhetősége a berendezés felszereltségétől függ

## A vezetékes távirányító használata

### Sleep – Alvás üzemmód beállítása\*



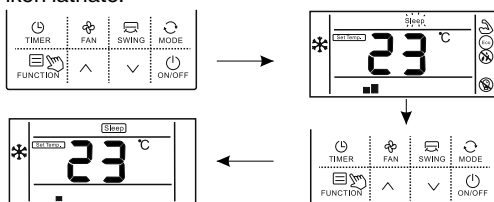

Alvás üzemmódban a készülék az előre beállított hőmérsékletértékek alapján, egy komfortosabb hőmérsékleti környezetet hoz létre, amivel javítható az alvás minősége.

A Sleep mód bekapcsolása:

1. A készülék bekapcsolt állapotában nyomja meg a „FUNCTION” gombot, ezzel belép a funkciók menübe.
2. A  vagy  gombbal válassza ki a Sleep funkciót, ekkor a  ikon villogni kezd.
3. A „FUNCTION” gomb újbóli megnyomásával nyugtázza a beállítást. A kijelzőn ekkor a  ikon látható.



A Sleep mód kikapcsolása:



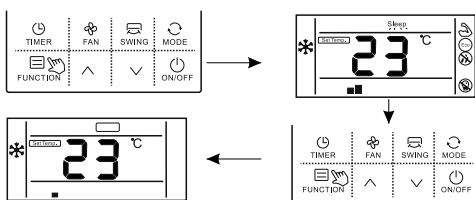

1. A Sleep mód működése közben, nyomja meg a „FUNCTION” gombot, ezzel belép a funkciók menübe.
2. A  vagy  gombbal válassza ki a Sleep funkciót, ekkor a  ikon villogni kezd.
3. A „FUNCTION” gomb újbóli megnyomásával törölje a beállítást. A kijelzőről a  ikon eltűnik.



### Az ECO üzemmód beállítása\*

A készülék hűtés üzemmódban, a funkció kiválasztásával ECO, azaz gazdaságos működésre kapcsol (alacsonyabb motorfordulat), így kevesebb energiát használ fel.

Az ECO mód bekapcsolása:

1. A készülék bekapcsolt állapotában nyomja meg a „FUNCTION” gombot, ezzel belép a funkciók menübe.
2. A  vagy  gombbal válassza ki az Eco funkciót, ekkor az  ikon villogni kezd.
3. A „FUNCTION” gomb újbóli megnyomásával nyugtázza a beállítást. A kijelzőn ekkor az  ikon látható.

\* Opcionális funkció, elérhetősége a berendezés felszereltségétől függ

## A vezetékes távirányító használata

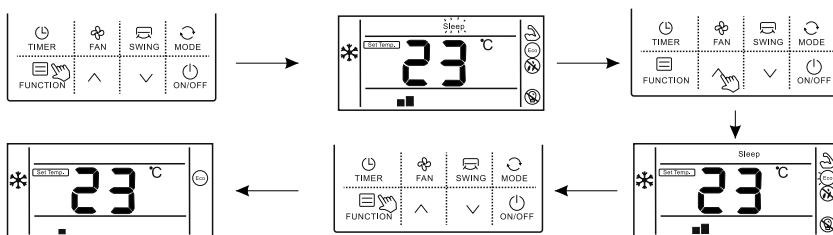

Az ECO mód kikapcsolása:

1. A Eco mód működése közben, nyomja meg a „FUNCTION” gombot, ezzel belép a funkciók menübe.
2. A  $\wedge$  vagy  $\vee$  gombbal válassza ki az Eco funkciót, ekkor az  $\text{Eco}$  ikon villogni kezd.
3. A „FUNCTION” gomb újbóli megnyomásával törölje a beállítást. A kijelzőről az  $\text{Eco}$  ikon eltűnik.

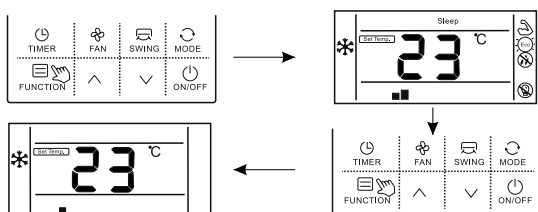

### Mildew-proof – Penész elleni védelem\*

Ennek a funkciónak a lényege, hogy a készülék kikapcsolását követően felfűtéssel kiszárítsa az elpárolgotatott, ezáltal megakadályozza annak gombásodását, a kellemetlen szagok kialakulását. (A funkció nem helyettesíti teljes mértékben a rendszeres karbantartást, tisztítást.)

A penész elleni védelem bekapcsolása:

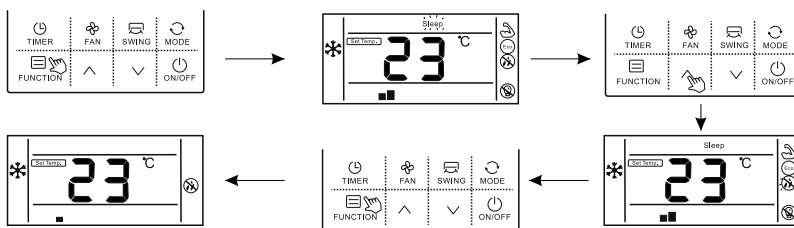

1. A készülék bekapcsolt állapotában (hűtés, vagy szárítás üzemmódban) nyomja meg a „FUNCTION” gombot, ezzel belép a funkciók menübe.
2. A  $\wedge$  vagy  $\vee$  gombbal válassza ki az Mildew-proof funkciót, ekkor a  $\text{M}$  ikon villogni kezd.
3. A „FUNCTION” gomb újbóli megnyomásával nyugtázza a beállítást. A kijelzőn ekkor a  $\text{M}$  ikon látható.



\* Opcionális funkció, elérhetősége a berendezés felszereltségétől függ

## A vezetékés távirányító használata

A penész elleni védelem kikapcsolása:

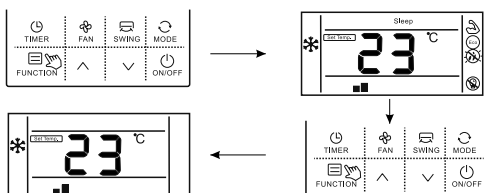

1. A Mildew-proof mód működése közben, nyomja meg a „FUNCTION” gombot, ezzel belép a funkciók menübe.
2. A **^** vagy **v** gombbal válassza ki a Mildew-proof funkciót, ekkor a  ikon villogni kezd.
3. A „FUNCTION” gomb újbóli megnyomásával törölje a beállítást. A kijelzőről az a  ikon eltűnik.



### Light sens. – Fényérzékelés funkció\*

A készülék érzékeli a helyiségben lévő fényerőt, és alacsony ventilátor fokozatra kapcsol, amennyiben a világítás le van kapcsolva. Így kellemesebb környezetet biztosít az éjszakai alváshoz.

A fényérzékelés funkció bekapcsolása:

1. A készülék bekapcsolt állapotában nyomja meg a „FUNCTION” gombot, ezzel belép a funkciók menübe.
2. A **^** vagy **v** gombbal válassza ki az Light Sens. funkciót, ekkor a  ikon villogni kezd.
3. A „FUNCTION” gomb újbóli megnyomásával nyugtázza a beállítást. A kijelzőn ekkor a  ikon látható.



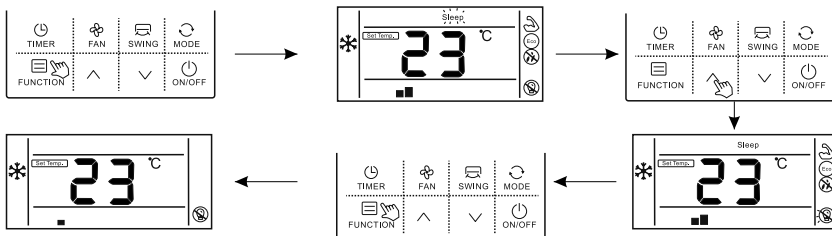

Amennyiben a funkció aktív, 20 perccel a világítás lekapcsolásától számítva a készülék automatikusan bekapcsolja a sleep üzemmódot. Amennyiben a világítás fel van kapcsolva, és eltelik 20 perc, a készülék kikapcsolja a sleep üzemmódot, és a ventilátor az előzőleg beállított fokozaton fog működni.



\* Opcionális funkció, elérhetősége a berendezés felszereltségétől függ

## A vezetékless távirányító használata

A fényérzékelés funkció kikapcsolása:

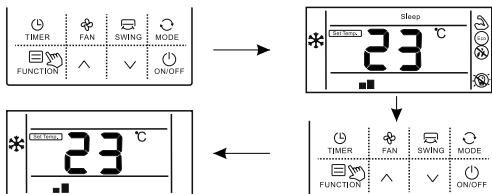

1. A Light Sens. mód működése közben, nyomja meg a „FUNCTION” gombot, evvel belép a funkciók menübe.
2. A  vagy  gombbal válassza ki a Light Sens. funkciót. A  ikon villogni kezd.
3. A „FUNCTION” gomb újbóli megnyomásával nyugtázza a beállítást. A kijelzőn ekkor a  ikon eltűnik.



### Clean – Öntisztítás funkció\*

A készülék a helyiség levegőjében lévő pára (kondenzáció) segítségével „átmossa”, majd leszáritja a beltéri egység hőcserélőjét, ezzel lassítva a penész és a kellemetlen szagok kialakulását. A folyamat kb. 35 percig tart. (A funkció nem helyettesíti teljes mértékben a rendszeres karbantartást, tisztítást.)

Az öntisztító funkció bekapcsolása:

1. A készülék kikapcsolt állapotában nyomja meg a „FUNCTION” gombot, ekkor a  ikon villogni kezd.
2. A „FUNCTION” gomb újbóli megnyomásával nyugtázza a beállítást. A kijelzőn ekkor a  ikon látható.
3. Amíg a készülék a tisztítást végzi, addig a kijelzőn a  folyamatosan látható.

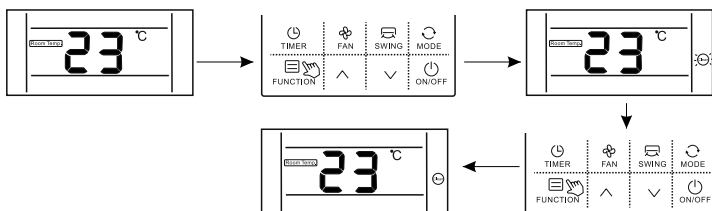



\* Opcionális funkció, elérhetősége a berendezés felszereltségétől függ

## A vezetékes távirányító használata

---

### A kijelzőn megjelenő gyorsfunkciók

#### Wi-Fi funkció kijelzése

Amennyiben a készülék rendelkezik Wi-Fi modullal, a  ikon látható a vezetékes távirányító kijelzőjén. Ha nincs Wi-Fi modul a készülékben, a  ikon nem látszik.

#### Shielding – Védelem funkció kijelzése

Amennyiben a készülék központi vezérlőn keresztül zárva van, a  ikon látható a vezetékes távirányító kijelzőjén.

#### Mute – extra csendes funkció kijelzése (a berendezés felszereltségtől függően)

Amikor a készüléken elindul a silent funkció (extra csendes üzemmód), a  ikon látható a vezetékes távirányító kijelzőjén. A funkció kikapcsolása esetén az ikon nem látszik a kijelzőn.

Megjegyzés: Ha a készülék nem rendelkezik silent funkcióval, akkor a legcsendesebb módot a ventilátor legkisebb fokozatának használatával érheti el. Ilyenkor azonban csak a ventilátor ikonja látszik, a  ikon nem jelenik meg a kijelzőn.

#### Defrost – Leolvasztás (olajvisszaszívás) funkció kijelzése

Amennyiben a készülék leolvasztást (vagy olajvisszaszívást) végez, a vezetékes távirányító kijelzőjén a  ikon látható. A folyamat befejezése után az ikon eltűnik a kijelzőről.

#### Filter clean reminder – Szűrő tisztításra emlékeztető funkció kijelzése







A készülék a beállított időtartam lejáta után figyelmeztet a szűrő tisztítására, így elkerülhető a szűrő eltömődése, ami csökkenti a hűtő, fűtő teljesítményt, valamint védelmet nyújt az elszaporodó baktériumok ellen.

Amikor a futási idő eléri a beállított értéket, a vezetékes távirányító kijelzőjén megjelenik a  ikon. A törléshez nyomja hosszan a „Timer” gombot, kb. 5 mp.-ig, a figyelmeztető ikon eltűnik a kijelzőről. A távirányító azonnal küldi a törlésről a jelet a berendezésnek.

#### Celsius és Fahrenheit kijelzés

A beállítástól függően a kijelző vagy a Celsius értéket, vagy a Fahrenheit értéket jeleníti meg.

#### Child Lock – Gyerekzár funkció kijelzése

Nyomja meg egyszerre a  és  gombokat több mint 5 mp.-ig a gyerekzár bekapcsolásához, a kijelzőn megjelenik a  ikon. Ebben az állapotban a vezetékes távirányító működtetése nem lehetséges, azonban a távirányító fogadja a jeleket. A gyerekzár feloldásához nyomja meg egyszerre a  és  gombokat több mint 5 mp.-ig. A kijelzőről a  ikon eltűnik.

#### Infravörös távirányító funkciók

A vezetékes távirányító képes a távoli utasítások fogadására, és a kijelzett adatok frissítésére. Amennyiben infravörös távirányítóval vezérli a készüléket, akkor a vezetékes távirányító összhangban az infravörös távirányítóval kijelzi és átveszi a beállított üzemmódot.



## A vezetékes távirányító használata

---

### Érzékelés szobahőmérséklet szenzorral

Amennyiben a vezetékes távirányító szobahőmérséklet szenzorral van felszerelve, és az nem sérült, akkor az alapértelmezett beállítás szerint a szenzor által mért környezeti hőmérsékletet fogja a légkondicionáló berendezés alapul venni. Ha a vezetékes távirányító nincs felszerelve ilyen szenzorral, akkor a légkondicionáló berendezés a saját hőérzékelő szenzorát fogja használni.

### Hiba kijelzés

A légkondicionáló berendezés meghibásodása esetén, a kijelző villogva a hibakódot fogja megjeleníteni. A megjelenítés módja „Er: MM” (az MM jelöli a hibakódot). Ha ilyen tapasztal, azonnal kapcsolja ki és húzza ki a készüléket, valamint forduljon szakemberhez!

## Felszerelés – Kizárólag szakemberek részére!

A felszereléshez biztosítsa az alábbi eszközöket:

| Megnevezés                 | Me | Megjegyzés                                     |
|----------------------------|----|--|
| Szerelő doboz 86x86        | 1  | Általános elektromos doboz a falra szereléshez |
| Szigetelő szalag           | 1  |  |
| Nagyméretű csavarhúzó      | 1  | A doboz felszereléséhez                        |
| Kisméretű lapos csavarhúzó | 1  | A hátsó fedél eltávolításához                  |

---

### **▲ FIGYELMEZTETÉS**

**A felszerelés előtt áramtalanítsa a beltéri egységet!**

---

Az ábrán látható módon, egy lapos csavarhúzóval finoman nyomja be a vezetékes távirányító alsó hornyát (vegye figyelembe, hogy ha túl nagy erőt használ, megsérülhet az elektronika), majd fordítsa el a csavarhúzót a hátsó fedél felnyitásához.

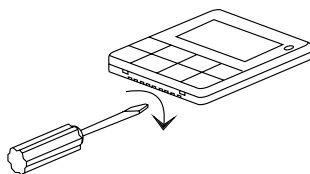

## A vezetékes távirányító használata

---

Rögzítse M4 x 20 mm csavarokkal a hátsó fedelet a szerelő dobozra, majd vezesse keresztül a vezetéket a hátsó fedélen.

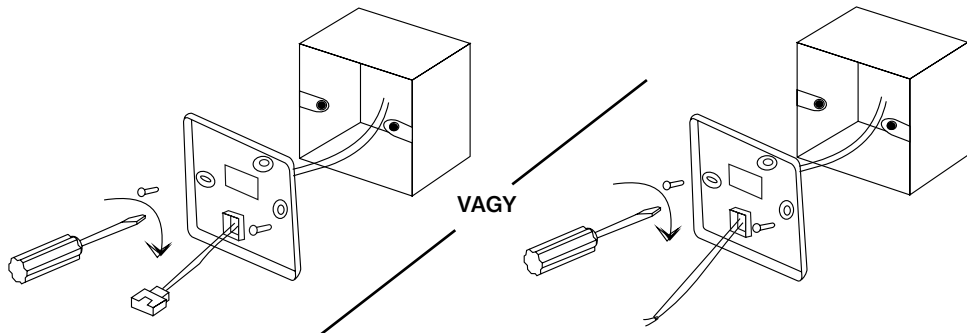

Miután csatlakoztatta a vezetéket a vezetékes távirányítóhoz, szerelje fel a távirányítót. A távirányító felső részét pattintsa a fedélbe, majd ezt követően az alsó részt is. Oldal irányba ne próbálja meg bepattintani a távirányítót a fedélbe, mert megsérülhet a csatlakozó.

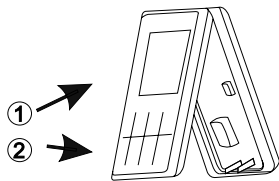

# A wi-fi vezérlés használata

---

## **⚠ FIGYELMEZTETÉS**

Érintésvédelmi felhívás!

Esetleges meghibásodás esetén a Wi-Fi modul cseréjét csak kizárólag szakember végezheti!  
A készüléket teljes mértékben áramtalanítani kell a modul kiszerezését megelőzően!

---

## Rádiófrekvenciás sugárzás

A rádiófrekvenciás sugárzási követelmények teljesítése érdekében a készülék és a személyek között az eszköz működése során 50-70 cm-es vagy annál nagyobb távolságot kell fenntartani. A megfelelés biztosítása érdekében a fenti távolságnál közelebbi műveletek nem ajánlottak. Az adóhoz használt antennát nem szabad más antennával vagy adóval együtt elhelyezni.

## Alapvető működési követelmények

- Wi-Fi router, 2,4 GHz-es csatorna használata, 802.11b/g mód, a légkondicionáló berendezés lefedettségével. (A párosítás idejére a routeren ki kell kapcsolni az 5 GHz-es frekvenciát, és a 2,4GHz/802.11n módot!)
- Távoli működtetéshez Wi-Fi router / modem aktív internet hozzáféréssel
- Okostelefon / Tablet (Android 4.1+ vagy Apple iOS 6.0+), az „AC Freedom” alkalmazás telepítésével.

## A Wi-Fi funkció

A légkondicionáló berendezés, a beépített Wi-Fi modulon keresztül, az internet segítségével, alkalmassá válik a távoli vezérlésre.

A távoli eléréshez biztosítani kell a légkondicionáló berendezés Wi-Fi lefedettségét egy vezeték nélküli routerral, vagy hozzáférési ponttal, amely az internetre csatlakozik.

Azok az okostelefonok és tabletek, amelyekre telepítve lett az „Ac freedom” alkalmazás, valamint a Wi-Fi modul is sikeresen párosításra került, használhatóak vezeték nélküli távirányítóként, akár a lakáson kívülről is. A lakáson kívüli vezérléshez, az eszközöknek internet kapcsolattal kell rendelkezniük.

## Az AC FREEDOM alkalmazás telepítése

Az alkalmazás letölthető és telepíthető az alábbiak szerint:

1. Okostelefonján vagy tabletjén (Android 4.1 és iOS 6.0 felett) keresse meg és telepítse az „AC Freedom” nevű applikációt a Google Play vagy App store áruházakból.
2. Amennyiben mobilkészüléke (Android 4.1 és iOS 6.0 felett) alkalmas rá, beszkenelheti az alábbi ábrán látható „QR kódot”. A kód automatikusan az „AC Freedom” alkalmazás letöltési oldalára irányítja, ahonnan letöltheti és telepítheti azt.

## A wi-fi vezérlés használata



Az AC Freedom  
alkalmazás letöltése  
**Android** készülékre



Az AC Freedom  
alkalmazás letöltése  
**iOS** készülékre

A sikeres telepítést követően (miután elfogadta a szerződéses feltételeket, valamint megadta a hozzáférési engedélyeket), ki kell választania az országot/régiót (ahol a készüléket használja), az alkalmazás nyelvét, valamint regisztrálnia kell egy felhasználói fiókot, illetve az alkalmazást aktiválnia kell.

### Ország / régió és nyelv választás

A sikeres telepítés után (miután elfogadta a szerződéses feltételeket, valamint megadta a hozzáférési engedélyeket), ki kell választania az országot/régiót. Válassza ki a listából Magyarországot (Hungary), vagy azt az országot, ahol a készüléket használni fogja”, majd erősítse meg az „OK” gomb megnyomásával. Az alkalmazás megkérdezi, hogy biztos-e abban, hogy az adott országban akarja-e használni a készüléket és az alkalmazást, mivel a választás befolyással van a használatra, illetve a regisztrációt követően azt nem lehet megváltoztatni. Erősítse meg az „OK” gomb megnyomásával. A következő ablakban megjelenő listából válassza ki az alkalmazás nyelvét.

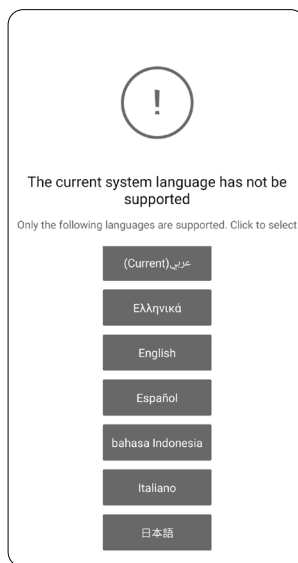
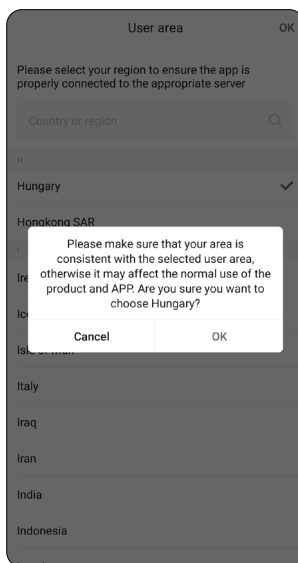
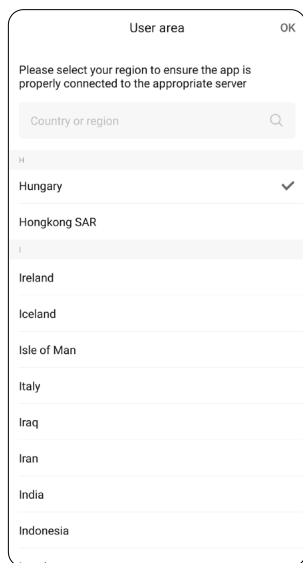

## A wi-fi vezérlés használata

### Az alkalmazás aktiválása

Az aktiválást az alább felsorolt módokon teheti meg:

1. a jobb oldalon található QR kódot beolvasva, vagy
2. az „enter activation code” mezőbe, a **6364d** kód beírásával

Az aktiváláshoz internet kapcsolatra lesz szüksége. A telepítés és a szerződéses feltételek elfogadása után automatikusan a szkennelés oldal töltődik be. A telefont a QR kódra tartva, olvassa be a kódot.

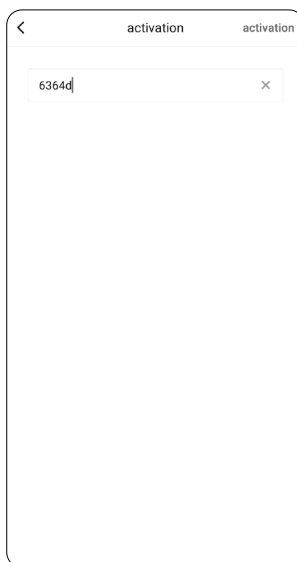
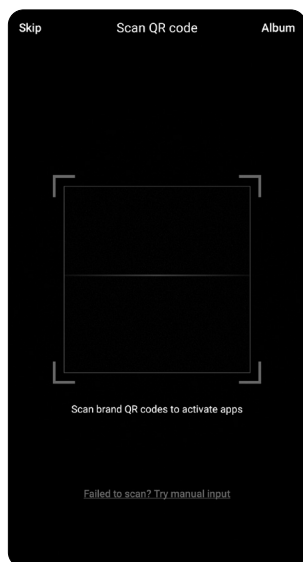

Amennyiben ez nem sikerül, érintse meg a képernyő alján látható „**Scan failed? Try manual input**” feliratot, majd írja be az „**enter activation code**” mezőbe a **6364d** kódot, és érintse meg az „**activate**” feliratot. (Ha nem sikerül az aktiválás, vagy kilép belőle, a művelet újból elindítható a menü gomb, majd a „**Scan QR code**” felirat megérintésével.) Ezt követően az alkalmazás letölti a szükséges adatokat.

## A wi-fi vezérlés használata

### Felhasználói fiók

A következő oldalon regisztrálnia kell egy felhasználói fiókot az alkalmazás használatához.

A regisztráció ingyenes. Amennyiben már regisztrált, akkor a regisztrációkor megadott adatokkal lépjen be a felhasználói fiókba a „**Sign in**” gomb megnyomásával.

Ha elfelejtette jelszavát, akkor a „**Forget password?**” szöveget megérintve állíthat be újat, a regisztrált email címet vagy telefonszámot megadva. Ahogy a regisztrációkor, úgy most is, egy megerősítő kódot fog kapni a megadott elérhetőségére, mellyel beállíthatja új jelszavát.

A regisztrációhoz érintse meg a képernyő alján látható

„**No account? Sign up**” feliratot.

Kétféleképpen regisztrálhat, vagy az email címével, vagy a telefonszámával. Bármelyiket is válassza, figyeljen arra, hogy az elérhető legyen, mert a visszaigazoló kódot, arra fogja megkapni (kb. 1 percen belül).

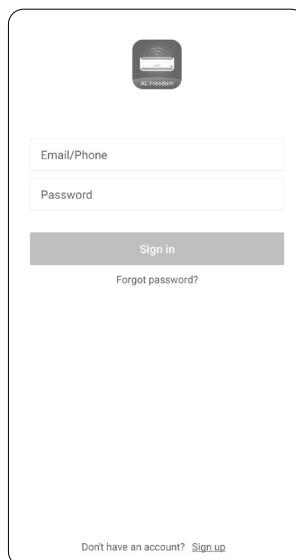

### 1. Regisztrálás telefonszámmal

Válassza ki a „**Phone number**” menüpontot. A lenyíló menüből válassza ki az országhívó számot (Magyarország esetén, Hungary, 36). Majd írja be az előhívószámot és a telefonszámot. Érintse meg a „**Next**” gombot.

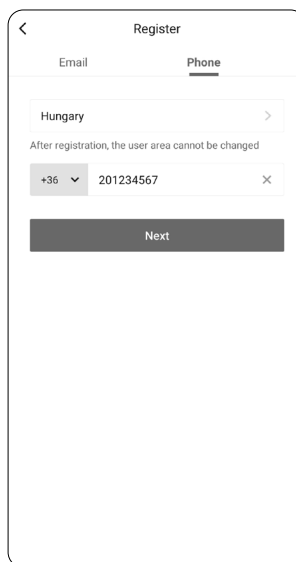
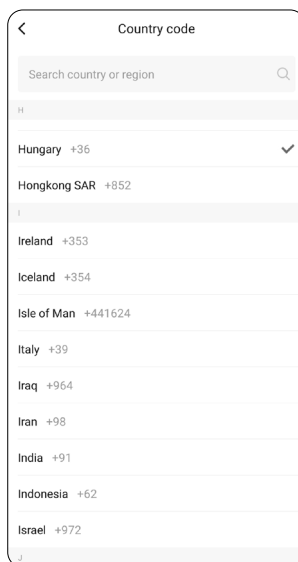
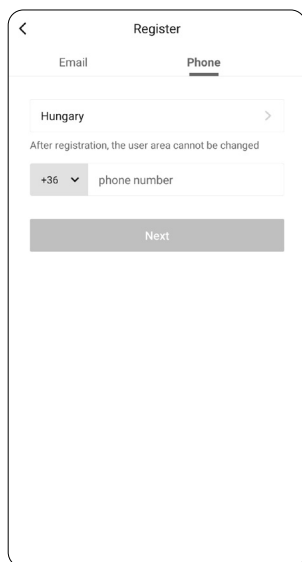

## A wi-fi vezérlés használata

A következő oldalon be kell írnia az SMS-ben kapott ellenőrző kódot (Verification code), majd alá a választott jelszót (Password). A „Finish” gomb megnyomásával elkészül a felhasználói fiók.

Get verification code

The verification code has been sent to 201234567

verification code 58s

Password

Password at least 6 characters, including letters and numbers

Done

## 2. Regisztrálás email címmel

Válassza ki az „Email” menüpontot. Írja be az email címét (Email address). Érintse meg a „Next” gombot. A következő oldalon be kell írnia az email-ben kapott ellenőrző kódot (Verification code), majd alá a választott jelszót (Password). A „Finish” gomb megnyomásával elkészül a felhasználói fiók.

Register

Email Phone

Hungary >

After registration, the user area cannot be changed

nev@szolgaltato.com ✕

Next

Get verification code

The verification code has been sent to nev@szolgaltato.com

verification code 56s

Password

Password at least 6 characters, including letters and numbers

Done

## A wi-fi vezérlés használata

---

Miután bejelentkezett, állítson be a „**Create home**” gombbal egy otthonot (lakást/házat) ahol a készüléket használja. Nevezze el (pl. Otthon vagy My Home), majd a „**Next**” gombbal válassza ki az országot és a megyét. Ha elkészült, a „**Start to use**” gombbal lépjen tovább. A következő oldalon a kiválasztott otthonhoz hozzáadhatja készülékeit, az „**Add device**” gombbal.

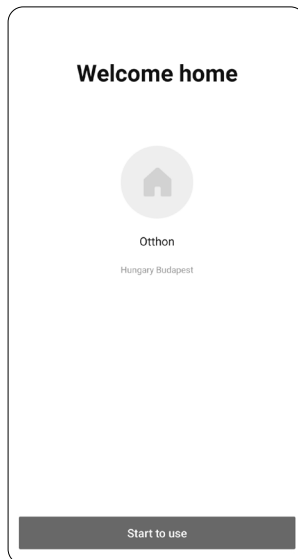
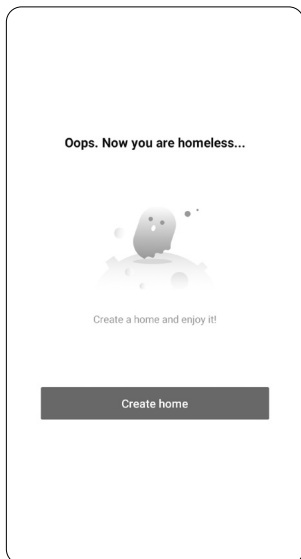



## A wi-fi vezérlés használata

---

### A Wi-Fi modul párosítása (Reset device)

Kapcsolja be azt a légkondicionáló berendezést, amit párosítani szeretne.

- Amennyiben a távirányítón van HEALTH gomb: A Wi-Fi modul aktiválásához nyomja meg a készülék infravörös távirányítójának „Health” gombját nyolcszor egymás után. Az aktiválást két csipogás jelzi.
- Amennyiben a távirányítón nincs HEALTH gomb: A Wi-Fi modul aktiválásához tartsa lenyomva a készülék infravörös távirányítójának „COOL” és „+” gombját egyidejűleg 3 mp-ig. Az aktiválást 8 csipogás, majd 2 mp szünetet követően további két csipogás jelzi.

Az aktiválást követően 30 perc áll a rendelkezésre, hogy hozzá adjon egy légkondicionáló berendezést. Kapcsolja be az okostelefon vagy tablet Wi-Fi funkcióját és csatlakozzon a vezeték nélküli routerhez vagy hozzáférési ponthoz.

*Megjegyzés: A Wi-Fi funkciók használatához vezeték nélküli router szükséges.*

Érintse meg a „+Add device” gombot, majd egy, a fenti folyamatot leíró oldalra jut (Reset device), ahonnan a „Next Step” gomb megérintésével tud tovább lépni. Ekkor az alkalmazás automatikusan megjeleníti az elérhető helyi Wi-Fi hálózat nevét. Ellenőrizze, hogy a megfelelő hálózathoz csatlakozik, adja meg a hálózat jelszavát, majd érintse meg a „Start the configuration” gombot. A beállítás akár 1 percet is igénybe vehet a jelerősségtől függően. Amikor elkészült a beállítás, a „Device List” oldal jelenik meg és a beállított légkondicionáló berendezés látható lesz a listában.

**Figyelem! A készülékben található Wi-Fi modul, a kereskedelemben kapható vezeték nélküli routerek nagyrészéhez azonnal, probléma nélkül kapcsolódik. Amennyiben a párosítás során az alkalmazás mégsem találja meg a légkondicionáló berendezést a Wi-Fi hálózaton, minden esetben alaposan ellenőrizze a router beállításait, mert a legtöbbször a router bizonyos (elsősorban biztonsági) beállításai okozhatják ezt a problémát. Ehhez javasolt, egy, a hálózati beállításokat jól ismerő, számítástechnikai szakember igénybevétele.**

*Megjegyzés:*

1. Az első beállításkor vagy a vezeték nélküli router cseréje esetén ellenőrizze, hogy a mobil eszköz csatlakozik-e a vezeték nélküli hálózathoz.
2. Ha a beállítás sikertelen, olvassa el a fejezet végén található „Hibás beállítás ellenőrzése” bekezdést (Config failed check items) és ellenőrizze a hiba okát mielőtt újra kezdené a beállítást. Amennyiben a beállítás sikeres volt kattintson a légkondicionáló berendezés nevére a további műveletek eléréséhez.

## A wi-fi vezérlés használata

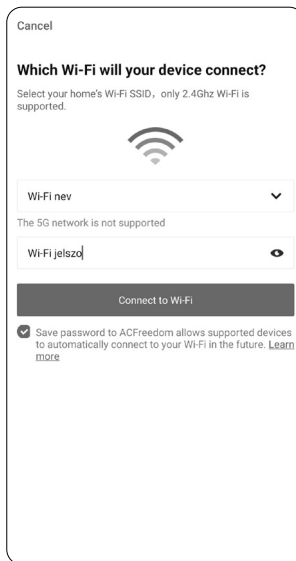
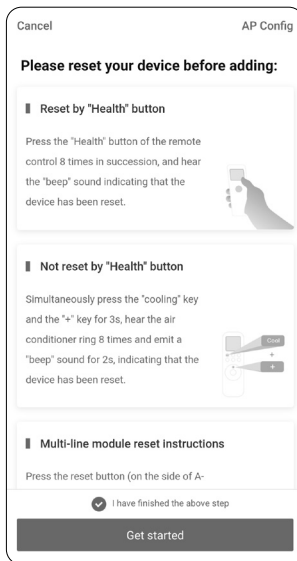
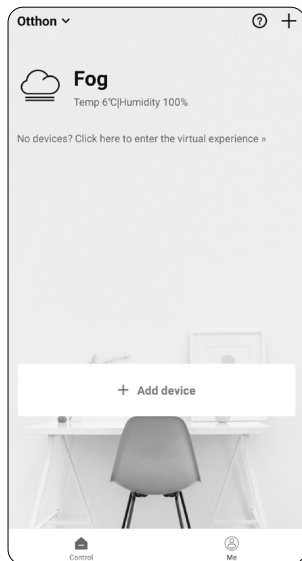

## Az alkalmazás és a készülék testreszabása

A testreszabáshoz a korábban létrehozott Otthon vagy My Home alatt érintse meg a légkondicionáló berendezés nevét jelző téglalapot a My device(s) résznél (Eszközeim). Ekkor bejelentkezik a készülékre. A megjelenő képernyő jobb felső sarkában látható három pontot érintve a „Timers” (Időzítések), és „Property” (Tulajdonságok) állíthatóak.

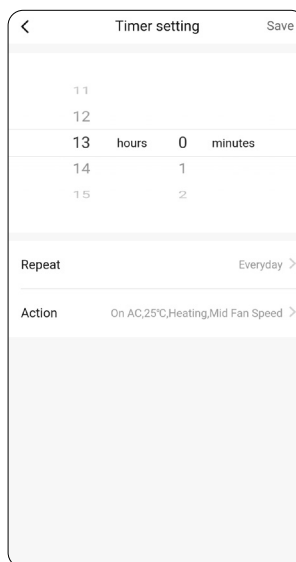
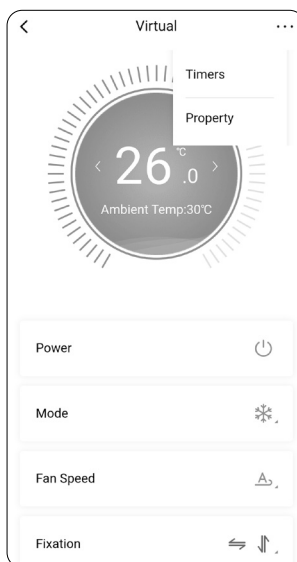
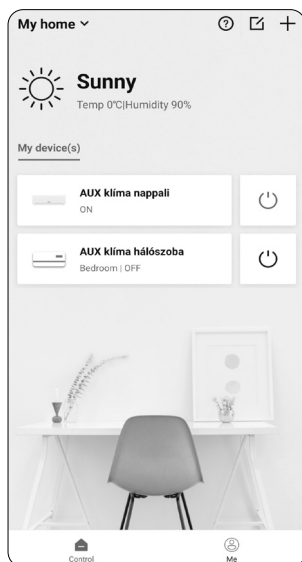

## A wi-fi vezérlés használata

### Timers – Időzítő ki-/bekapcsolásának beállítása

1. Érintse meg az „**Add timer**” feliratot
2. Válassza ki az időzítés idejét az óra és a perc beállításával
3. A „**Repeat**” (Ismétlés) felirat megérintésével válassza ki, hogy mely napo(ko)n alkalmazza a készülék az előre beállítottakat.
4. Érintse meg az „**Action**” majd az „**Off**” gombot ha kikapcsolást időzít, vagy ha bekapcsolást állít akkor az „**On**” gombot a részletes funkciók beállításához
5. A következő oldalon válassza ki a hőmérsékletet (húzza jobbra vagy balra a hőfok értékeket)
6. Válasszon üzemmódot (Hűtés – Fűtés – Ventilálás – Páramentesítés – Automata üzemmód),
7. Válassza ki a kívánt ventilátor fokozatot (Alacsony – Közepes – Magas – Automata üzemmód)
8. A „**Save**” gombbal tárolja a részletes funkciók beállítást.

Az beállított időzítéseket ki/be kapcsolhatja, illetve ha valamelyik szükségtelenné válik, akkor a időzítés érintésére megjelenő „**Delete**” gombbal törölhető.

### Property – Eszköz tulajdonságok

A menüben a „**Device name**”-nél beállítható a készülék neve, a „**Device location**”-nél a helység ahol található, a „**Device info**”-nál az eszköz információk láthatóak, míg a „**Share devices**”-nél lehet az eszközt QR kód segítségével másokkal is megosztani. Ezzel a funkcióval több felhasználó is vezérelheti a készüléket. A „**Delete device**” funkcióval távolítható el a berendezés az AC Freedom alkalmazásból.

### A légkondicionáló berendezés törlése

A „**My Home**” nézet jobb felső sarkában található „**Manage devices**” (Eszközök kezelése) ikont érintse meg. Ekkor a beállított eszközök listája látható, ahol a piros mínusz gombok kiválasztásával törölhetőek a berendezések.

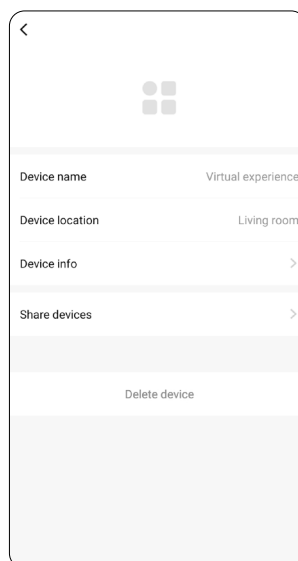



## A wi-fi vezérlés használata

---

### Alap működés

Az egyes készülékek mellett látható ikonok jelzik a készülék státuszát.

 **OFF** – Kikapcsolva

 **ON** – Bekapcsolva

 **Offline** – A készülék nem elérhető, ellenőrizze a beállításokat.

A készülék működtetéséhez érintse meg a készülék nevét.

A „+” gomb érintésével további készülékeket tud az alkalmazással összepárosítani.

### Alap (készenléti) állapot

A készülék kikapcsolt állapotban van (feszültség alatt).

A „**Power**” azaz a bekapcsoló gomb érintésével bekapcsolhatja a berendezést, majd megjelenik a készülék működési oldala. (Lásd a következő oldalon.)

A „**Clean**” gomb érintésével elindul a tisztító funkció, ez megegyezik a távirányító **iClean\*** funkciójával.

A **Mildew** gomb érintésével engedélyeztetheti a nedvesség eltávolítását, ez megegyezik a távirányító **Anti-Fungus\*** funkciójával.

A „**Display**” gomb érintésével ki- és bekapcsolható a légkondicionáló berendezés előlapján világító kijelző.

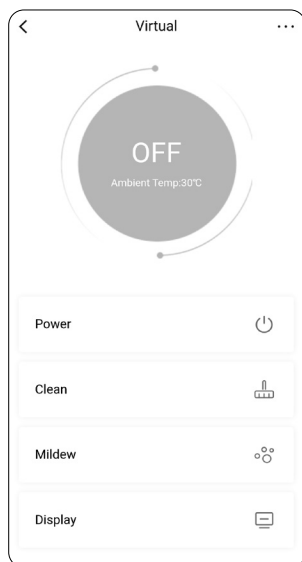

## A wi-fi vezérlés használata

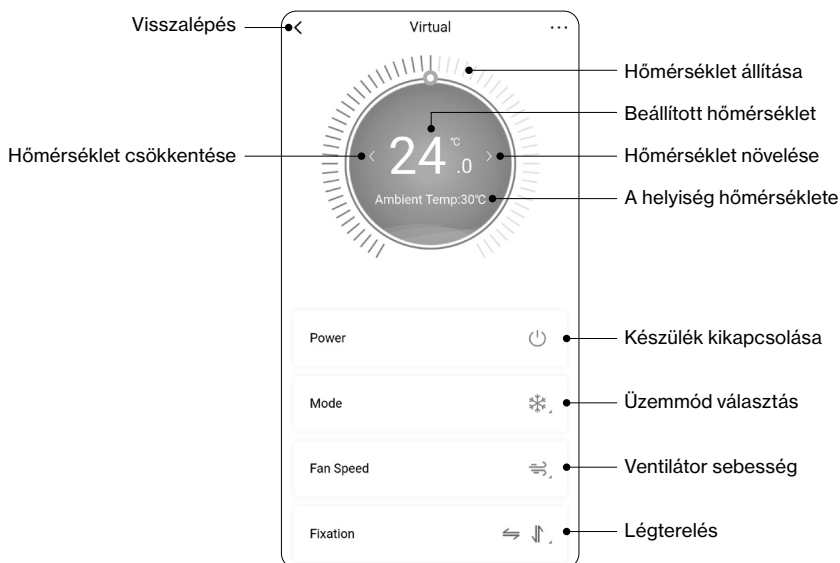

### Mode – Üzem mód választás



Hűtés

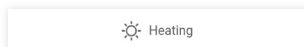

Fűtés

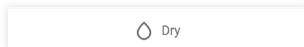

Ventilálás



Páramentesítés

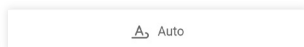

Automatikus üzemmód

### Fixation – Légterelés

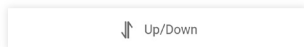

Fel/Le

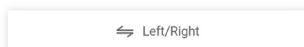

Jobbra/Balra

### Fan Speed – Ventilátor sebesség



Automatikus ventilátor sebesség

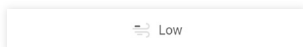

Alacsony

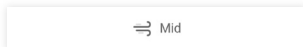

Közepes

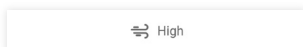

Magas

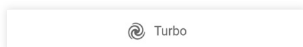

Turbo



Csendes

### Kényelmi, energetikai funkciók



Előlapki kijelző ki-/bekapcsolása



HEALTH\* funkció ki-/bekapcsolása (A szolgáltatás R32-es hűtőközeggel szerelt készülékek esetében nem elérhető.)



Éjszakai üzemmód ki-/be



Energiatakarékos üzemmód ki-/be



Egyéni alvási mód beállítása



Energiatakarékos üzemmód beállítása

## A wi-fi vezérlés használata

### Sleep Curve – Egyéni alvási mód beállítása

1. Érintse meg a „Sleep Curve” gombot és a „+” jelet!
2. Válassza ki milyen üzemmódot kíván beállítani, Cooling DIY (Hűtés) vagy Heating DIY (Fűtés)!
3. A következő oldalon válassza ki az alvás időtartamát a „Sleep Time” gomb megérintésével majd az „OK” gombbal mentse el azt!
4. A „Mode” gombbal válassza ki a Hűtés (Cooling) vagy Fűtés (Heating) üzemmódot!
5. A hőmérsékletfokozat skálán válassza ki a kívánt hőmérsékletet és a hozzá tartozó ventilátor-fokozatot (A hőmérsékletet a pontok le (csökkentés) vagy fel (növelés) húzásával állíthatja, a ventilátor erősségét pedig a hőfok alatt látható jobb/bal nyilakkal)!
6. Ha elkészült a beállításokkal a „Save” gomb megérintésével mentse el azokat. Egyszerre csak egy beállítás lehetséges. A beállított funkció a gombon látható csúszkával kapcsolható ki- és be!

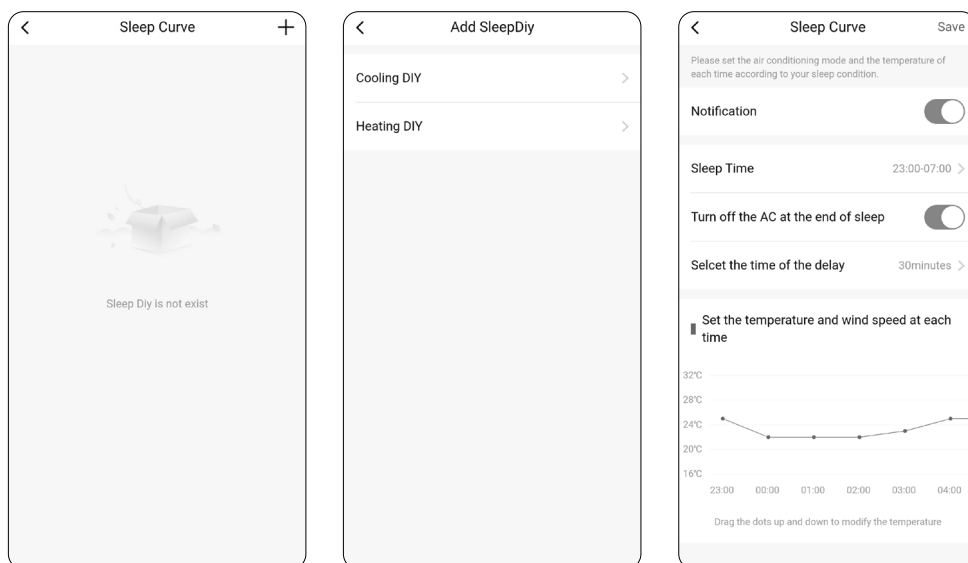

### Power Limit – Teljesítménykorlát állítása

A teljesítménykorlátot a légkondicionáló maximális teljesítményének korlátozására használják. Ha nagyobb a beállított százalékos érték, akkor a légkondicionáló nagyobb működési teljesítményű lehet, ha kisebb a beállított százalékos érték, a légkondicionáló csökkentheti az üzemi teljesítményt. A teljesítményhatár százalékos arányának beállítása után ez bizonyos mértékben befolyásolja a légkondicionáló hűtési és fűtési hatásait. Kérjük, gondosan használja ezt a funkciót.

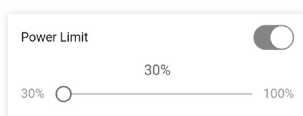

### Hibás beállítás ellenőrzése (<<Config failed check items>>)

1. Ellenőrizze, hogy a mobil eszköz a csatlakozik-e a router Wi-Fi hálózatához: Zárja be a 3G/4G adatkapcsolatot, és csatlakozzon a router Wi-Fi hálózatához.
2. Kérjük ellenőrizze, hogy a Wi-Fi adapter párosítása sikeres volt: Nyomja meg a HEALTH gombot a távirányítón nyolcszor az párosítás beállításához, két csipogó hang jelzi a beállítás sikerességét.
3. Bizonyosodjon meg arról, hogy a router a 2,4GHz-es frekvenciát és a 802.11b/g módot használja, mivel a beépített Wi-Fi modul ezen a csatornán működik stabilan. Amennyiben Ön általános-ságban az 5GHz-es csatornát részesíti előnyben, párhuzamosan aktiválja a routeren a 2,4GHz-es csatornát is, és a klímaberendezést arra konfigurálja. A konfiguráció alatt, javasolt az 5GHz-es csatornát illetve a 2,4GHz/802.11n módot átmenetileg kikapcsolni a routeren.
4. Ellenőrizze a Wi-Fi hálózat nevét (SSID) a routeren, ajánlatos kerülni a megnevezésben a szóközt, ékezetes betűket vagy egyéb speciális karaktereket.
5. Ellenőrizze a Wi-Fi hálózat jelszavát, amely nem lehet több, mint 32 bit, ajánlatos kerülni a megnevezésben a szóközt, ékezetes betűket vagy egyéb speciális karaktereket.
6. Ellenőrizze, hogy a Wi-Fi jelszó megfelelően lett-e beállítva az alkalmazásban (a jelszó megjelenítésével).
7. Ellenőrizze a router biztonsági beállításait.
8. Ha minden beállítást rendben talál és mégsem működik a vezérlés, próbálkozzon meg az applikáció újratelepítésével, valamint újrakonfigurálásával és figyelmesen haladjon újra végig a konfiguráció egyes lépésein.

Amennyiben azt tapasztalja, hogy az applikáció vagy a firmware frissítése után a korábban hozzáadott, konfigurált készülékek nem jelennek meg a listában, szintén érdemes újratelepíteni az applikációt. Az újratelepítés előtt ajánlott eltávolítani a korábbi adatokat a készülék tárhelyéről. Android esetén, az alkalmazások menüpontban keresse meg az AC Freedom applikációt, majd a tárhely menüben törölje mind az adatokat, mind a gyorsítótárat. Ezt követően távolítsa el az applikációt is.

**Figyelem! A készülékben található Wi-Fi modul a kereskedelemben kapható vezeték nélküli routerek nagyrészeéhez azonnal, probléma nélkül kapcsolódik. Amennyiben a párosítás során az alkalmazás mégsem találja meg a légkondicionáló berendezést a Wi-Fi hálózaton, minden esetben alaposan ellenőrizze a router beállításait, mert a legtöbbször a router bizonyos (elsősorban biztonsági, vagy a kommunikációs csatorna) beállításai okozhatják ezt a problémát. Ehhez javasolt, egy, a hálózati beállításokat jól ismerő, számítástechnikai szakember igénybevétele.**

# Tisztítás és karbantartás

---

## **▲ FIGYELMEZTETÉS**

- A légkondicionáló berendezést, tisztítás előtt legalább 5 perccel ki kell kapcsolni és áramtalanítani, hogy elkerüljük az áramütés veszélyét.
  - A berendezésbe víz vagy más folyadék nem kerülhet.
  - A burkolat tisztítását száraz, vagy enyhén nedves ruhával és/vagy vegyileg közömbös tisztítószerral végezze. Maró- vagy gázolajszármazék tartalmú tisztító szer a készülék megrongálódását okozhatja.
  - A készülék semmilyen körülmények között nem tisztítható öblítéssel vagy az egység folyadékba merítésével.
  - Fordítson különös figyelmet a szűrők rendszeres tisztítására.
  - Poros környezetben működő berendezés esetében különösen fontos a szűrők gyakori tisztítása.
  - A szűrő eltávolítása közben ne nyúljon az elpárolgató lamelláihoz, mert azok sérülést okozhatnak.
  - A tisztítás során ügyeljen arra, hogy a készülék hűtőcsövei, csatlakozásai nehegy megsérüljenek.
- 

## **Az előlap tisztítása**

Ha az előlap szennyezett, a tisztítását félbehajtott kendővel, maximum 40°C hőmérsékletű langyos vízzel végezze, az előlap eltávolítása nélkül.

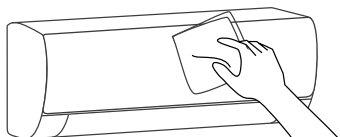

## **A porszűrők tisztítása**

### **A porszűrők eltávolítása (oldalfali modell)**

1. Két kézzel nyissa fel az előlapot a rajzon látható nyíl irányában.
2. Pattintsa ki a szűrőket a horonyból és távolítsa el a készülékből.

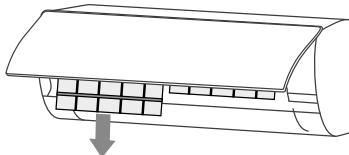
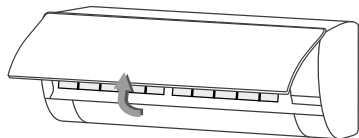



## Tisztítás és karbantartás

---

### A porszűrő eltávolítása (kazettás modell)

1. Áramtalanítsa a készüléket
2. Minden készüléknek kettő kapcsa van a rácson. Ezeket le kell nyomni majd el kell tolni ahhoz, hogy nyitott pozícióba kerüljön a rács.
3. A légszűrő ezután elérhetővé válik és leszerelhető a négy tartókapocs segítségével.
4. Mielőtt visszahelyezné a légszűrőt, ellenőrizze, hogy az teljesen tiszta és száraz.
5. Ellenőrizze, hogy a rácson található kapcsokat visszazárta a filter cseréje vagy tisztítása után.

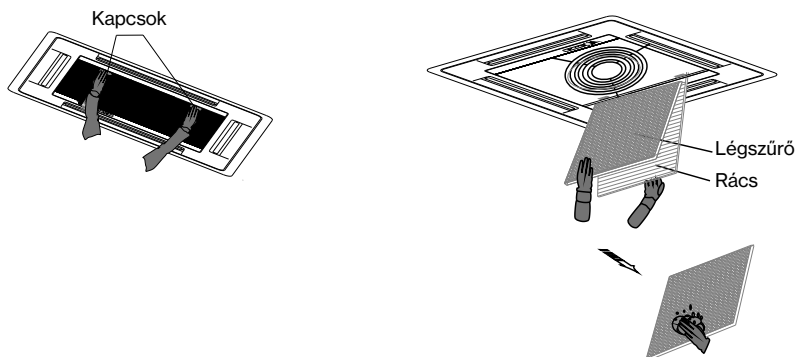

### A porszűrők tisztítása

Használjon porszívót a filter tisztításához, vagy öblítse ki vízben. Ha a szűrő erősen szennyezett (pl. ragacos szennyeződés), akkor a tisztítását maximum 45°C hőmérsékletű langyos vízzel és vegyileg közömbös tisztítószerrel végezze. A tisztítás után a szűrő a levegőre téve árnyékos helyen szárítandó.

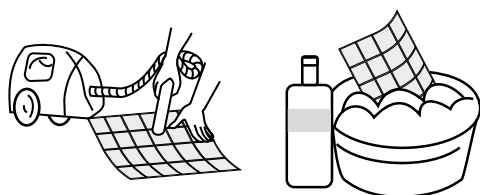

### A szűrők visszahelyezése, eldobható szűrők cseréje

A tiszta megszáritott szűrőket helyezze vissza majd csukja le az előlapot. Amennyiben rendelkezik a készülékkel együtt szállított eldobható szűrők valamelyikével (aktívszén, ezüstion stb.) azt használattól függően évente cserélje újra (a szűrők beszerzéséhez keresse fel klímaszerezőjét).

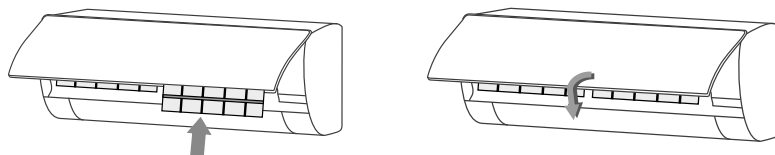

## Tisztítás és karbantartás

---

### Használat előtti teendők

- Ellenőrizze, hogy ne legyen semmi a beltéri, vagy a kültéri egység előtt, ami akadályozza a levegő szabad áramlását.
- Ellenőrizze, hogy ne legyen eldugulva a kondenzvízcső, az esetlegesen belekerült tárgyak eltávolítandók.
- Ellenőrizze a készülék földelését.
- Ellenőrizze a távirányítóban lévő elemek állapotát, és a készülék helyes hálózati feszültség csatlakozását.
- Ellenőrizze a kültéri egység tartókonzoljaikat, azok bármilyen sérülése esetén forduljon szakemberhez.

### Használat utáni teendők

- Ha hosszabb ideig nem használja a készüléket, húzza ki a konnektorból (vagy kapcsolja le a kismegszakítót) és vegye ki az elemeket a távirányítóból.
- Tisztítsa ki a szűrőket és tisztítsa le a készüléket.
- Távolítsa el az esetleges port és törmelékét a kültéri egységről.
- Ellenőrizze a kültéri egység tartókonzoljaikat, azok bármilyen sérülése esetén forduljon szakemberhez.
- A készülék megfelelő működése érdekében, évente két alkalommal, tisztíttassa ki szakemberrel a kültéri és beltéri egységet.

# Hibakeresés

## ⚠ FIGYELMEZTETÉS

- Meghibásodás esetén ne próbálja megjavítani a berendezést, minden esetben keressen fel egy képezített szakembert.
- Ha a hiba nem hárítható el az alábbi megoldások egyikével sem, akkor szintén keressen fel egy képezített szakembert.

### HIBAJELENSÉG

### HIBAEHÁRÍTÁS

A légkondicionáló egyáltalán nem működik.

Ellenőrizze, hogy csatlakoztatva van-e a készülék, esetleg nincs-e a kismegszakító lekapcsolva

Ellenőrizze, hogy nem sérült-e a vezeték?

Ellenőrizze, hogy nem túl magas, vagy túl alacsony a feszültség (A mérését bizza szakemberre!)

Ellenőrizze, hogy nem oldott-e le az áramköri védelem (FI relé)

A készülék nem reagál a távirányítóra.

Ellenőrizze, hogy a távirányító és a készülék közötti távolság megfelelő-e

Ellenőrizze, hogy nincs-e valami olyan tárgy a távirányító és a készülék között, amely akadályozná a jel továbbítását

Ellenőrizze, hogy nem merült-e le az elem a távirányítóban

A hűtés- vagy fűtés hatása foka nem megfelelő.

Ellenőrizze, hogy a hőmérséklet a kívánt értékre van-e beállítva

Ellenőrizze, hogy nem szennyezettek-e a szűrők

Ellenőrizze, hogy nincs-e a ki- vagy beáramló levegő útja elzárva

Ellenőrizze, hogy nem lett-e a beltéri egység ventilátora túl alacsony sebességfokozatra kapcsolva?

Ellenőrizze, hogy nincs-e valamilyen fűtőegység a szobában?

A beltéri egység nem indul el azonnal a készülék újraindítása után.

Ha a légkondicionáló berendezés a kikapcsolását követően azonnal visszakapcsolásra kerül, egy védelmi késleltető kapcsoló a készülék elindulását késlelteti 3-5 perccel. Ez a jelenség normál működésre utal.

A készülék elindulása után különös szag érződik.

Ellenőrizze a szűrők tisztaságát, kapcsolja be a készülék tisztító funkcióját.

A készülék működése közben vízfolyás, víz csorgás hangja hallatszik.

Néha folyó- vagy csorgó víz sziszegő hangja hallatszik, amely a hűtőközeg áramlásának hangja a készülékben. Ez nem hibajelenség, a normál üzemi működés velejárója.

## Hibakeresés

---

**Recsegő-ropogó hang hallható a készülék indulásakor vagy leállásakor.**

A hőmérséklet hirtelen változása okozza a készülék műanyag alkatrészeinek pattanó hangját. Ez nem hibajelenség, a normál üzemi működés velejárója.

---

**Az elindulást követően a légkondicionáló egy idő után megáll.**

A készülék elérte a beállított hőfokot. Elindult a leolvasztási folyamat. A leolvasztás után a készülék automatikusan újraindul. Be van állítva az időzítő funkció. Ebben az esetben kapcsolja be újra a készüléket.

---

**A készülék hűtés funkciója alatt a beltéri egység lamelláin párakicsapódás látszik.**

Ezt a jelenséget a belső levegő hirtelen lehűtése okozza. A készülék további működése során a pára megszűnik, ez szintén természetes jelenség, nem hibajelenség.

---

**A beltéri egységből rendellenes hang hallatszik.**

A ventilátor vagy a kompresszor reléje ki vagy bekapcsol. Amikor a leolvasztás elindul vagy megáll, hang hallatszik. Ezt a hűtőközeg ellentétes irányba történő áramlása okozza, ezért ez nem hibajelenség. Túl sok por rakódott le a beltéri egység szűrőire, ezért megváltozott a készülék hangja. Tisztítsa meg a szűrőket. Túl zajos a turbo ventilátor fokozat, ez normális. Ha kellemetlennek érzi a hangerősség mértékét, kérjük állítsa kisebb fokozatra a ventilátort.

---

**Vízcseppek jelennek meg a beltéri egység felületén.**

Amikor a levegő páratartalma túl magas, akkor a készülék felületén az lecsapódhat. Ez természetes jelenség. Nagyobb légtérben vagy nyitott ajtók, ablakok esetén megnövekszik a hűtési folyamat, amely páralecsapódást okozhat. Csupkja be az ajtókat, ablakokat. Ha a kifúvó lamella szöge túl alacsonyra van állítva, az páralecsapódást okozhat. Növelje a kifúvó lamella nyílásszögét.

---

**Ha az alábbi hibajelenségek bármelyike előfordul, azonnal kapcsolja ki és áramtalanítsa a készüléket, valamint forduljon szakemberhez:**

- A csatlakozó vezeték melegszik, vagy megsérült.
- Működés közben rendellenes zaj hallatszik a készülékből.
- A kismegszakító gyakran leold.
- Füstszag érezhető a készülékből.
- A beltéri egységből víz csöpög/folyik.

## Hibakeresés

---

Ha az alábbi hibakódok valamelyike megjelenik a készülék LCD kijelzőjén, azonnal kapcsolja ki és áramtalanítsa a készüléket, valamint forduljon szakemberhez:

Oldalfali készülék esetén:

E1-E5, E8, F0, F1-F9, FA, H1-H9, L0-L9, LA, LC, LD, LE, LF, LH, P2-P8, 5E

Kazettás készülék esetén:

A1-A6, A9, AA, H1, H4, C1-C3, C6, C8, J3, J7, E1, E3, E8, F6, FH, 31, 32, 34, 35, 36, 39, 3H, 3C, 3J, 3E, 3F, 41, AD

Mivel minden beltéri egység ugyanazt a kültéri egységet használja, ezért bizonyos üzemmódok egyidejű használata nem lehetséges.

A kültéri egység mindig abban az üzemmódban működik, amit az elsőként bekapcsolt beltéri egységen beállítanak. Amennyiben az ezt követően bekapcsolt beltéri egységen használni kívánt üzemmód emiatt nem választható, 3 csipogás hallható, majd az adott beltéri egység kikapcsol. Az egymással használható üzemmódokat az alábbi táblázat tartalmazza.

|                | hűtés      | páramentesítés | fűtés      | ventilálás |
|----------------|------------|----------------|------------|------------|
| hűtés          | igen       | igen           | <b>nem</b> | igen       |
| páramentesítés | igen       | igen           | <b>nem</b> | igen       |
| fűtés          | <b>nem</b> | <b>nem</b>     | igen       | igen       |
| ventilálás     | igen       | igen           | igen       | igen       |

# Telepítési információk

## Figyelmeztetések az üzembehelyezéshez

---

### **▲ FONTOS FIGYELMEZTETÉSEK**

- A készülék bekötését, felszerelését, áthelyezését, javítását, valamint műszaki karbantartását, kizárólag szakember (képesített személy) végezheti el!
  - A nem szakember (képesített személy) által bekötött, felszerelt, vagy karbantartott és javított készülék személyi sérülést okozhat, továbbá a készülék meghibásodásához vezethet és egyértelmű garanciavesztést okoz.
  - Kérjük vegye figyelembe a 14/2015. (II. 10.) 22. §, a fluortartalmú üvegházhatású gázokkal és az ózonréteget lebontó anyagokkal kapcsolatos tevékenységek végzésének feltételeiről szóló kormányrendelet előírásait!\*
  - A csatlakozó, bontható kötéseknel tömitőpaszta (pl.: Leak Lock) használata nem megengedett. A használata a garancia elvesztését vonja maga után, mivel a rendszerbe jutva eltömődést és egyéb károkat okoz.
- 

### Kicsomagolás

Jól szellőző és gyújtóforrás nélküli helyiségben nyissa ki a dobozt, és ellenőrizze a légkondicionáló berendezést.

*Megjegyzés: A készülék telepítésekor antisztatikus eszközöket kell viselni. A kültéri egység kibontása előtt szakemberrel ellenőrizni kell, hogy van-e hűtőközeg szivárgás. Szivárgás esetén a telepítést meg kell szakítani. Készítsen elő tűzoltó készüléket és ellenőrizze az antisztatikus óvintézkedéseket. Ellenőrizze, hogy a hűtőközeg csövein nem található-e sérülés.*

### Biztonsági előírások a telepítéshez, karbantartáshoz

Telepítés, ill. karbantartás megkezdése előtt tűzvédelmi eszközt kell előkészíteni.

Tartsa fenn a helyszínen folyamatosan szellőztetését (nyissa ki az ajtót és az ablakot).

Tilos a gyújtó forrás, a dohányzás és a telefonálás használata ahol az R32 hűtőközeg található.

A klímaberendezés telepítéséhez antisztatikus óvintézkedések szükségesek, például viseljen tiszta pamut ruhát és kesztyűt.

A telepítés és karbantartás során, folyamatosan használjon szivárgásérzékelőt.

---

\* Minden F-ÜHG-val előtöltött vagy azzal üzemelő termék vásárlásakor, telepítések és üzembehelyezések olyan eredeti, cégjegyzékszerűen kiállított tanúsítványt kell kiállítani, amely hitelesen igazolja, hogy a tanúsítványt kiállító képesített vállalkozás vállal felelősséget a berendezések telepítésére. A tanúsítványt a végfelhasználó is köteles aláírásával ellátni.

A tanúsítványt F-GÁZ ügyfélazonosítójának feltüntetésével a telepítést végző vállalkozás készíti el, amely annak kiállításával egyidejűleg az adatbázisban legalább a következő adatokat köteles regisztrálni az alkalmazásra nézve:

a) a telepítés helyszíne (helységneve és irányítószám, a főváros esetében a kerület megjelölésével),

b) a tanúsítványt kiállító képesített vállalkozás megnevezése és székhelye.

c) az értékesített termék vagy berendezés megnevezését, típusszámát, azonosítóját, a berendezésben megtalálható F-ÜHG típusát, tömegét kg-ban és széndioxid egyenértékben kifejezve, valamint fajtáját, ipari megnevezését, annak hiányában kémiai nevét.

A telepítést követően a tanúsítványt kiállító képesített vállalkozás köteles az F-GÁZ ügyfélazonosító alatt található adatlapon tanúsítani, hogy a telepítés az adatlapon rögzített termékre nézve a telepítés helyén megtörtént.

Ha R32 hűtőközeg szivárog a telepítés, vagy karbantartás során, akkor addig ellenőrizze a koncentrációt a beltéri környezetben, amíg az a biztonságos szintet el nem éri. Bármilyen hiba esetén, először el kell távolítani a hűtőközeget szakszerű vákuumolással a berendezésből, majd ha a hiba a helyszínen nem javítható, a készüléket vissza kell küldeni javításra.

Tartsa távol az elektromos készülékeket, a hálózati kapcsolót, a dugaljat, a magas hőforrású és a nagy statikusságú berendezéseket a beltéri egység alsó részétől.

A légkondicionálót könnyen hozzáférhető helyen kell elhelyezni a megfelelő telepítéshez és karbantartáshoz. Ügyeljen arra, hogy semmi ne zárja el a ki és a beáramló levegő útját. A készüléket tartsa távol a hőforrásoktól, illetve ne tartsa gyúlékony vagy robbanásveszélyes körülmények között.

Ha a hálózati csatlakozó rövid, akkor a teljes vezetékét le kell cserélni. A vezeték tilos toldani!

Használjon új csöveket a bekötéshez, vagy vágja le és peremezze újra a meglévő használt csövezést.

Ellenőrizze a helyiség alapterületét. A berendezés nem helyezhető a specifikációban megadottnál kisebb helyre (5 m<sup>2</sup>). Az R32 közeget használó készülék kültéri egysége nem helyezhető teljesen zárt térbe. Biztosítsa a helyiség megfelelő szellőzését.

### A készülék elhelyezésével szemben támasztott követelmények

- A készüléket (kültér és beltéri egységet egyaránt) lehetőleg olyan helyre és úgy kell felszerelni, hogy karbantartáskor könnyen hozzá lehessen férni.
- Kerülje az olyan helyeket, ahol lobbanékony vagy robbanó gáz szivároghat vagy erősen agresszív gázok lehetnek.
- Kerülje az erős mesterséges mágneses- vagy elektromos tereket.
- Kerülje az erős hang- vagy rezgés szennyezett területeket.
- Kerülje az extrém természeti körülményeket (pl.: korom, homok szóródás, direkt napfény, magas hőmérsékletet sugárzó hőforrások).
- Ügyeljen rá, hogy gyermekek ne férhessenek a készülékhez.
- A kültéri egység elhelyezésénél ügyeljen a megfelelő helyre a légáramláshoz.
- A kültéri egység elhelyezésekor figyelni kell arra, hogy nem zárható el vele vészkijárat, vagy egyéb menekülési útvonala.
- A kültéri egység elhelyezésekor figyelembe kell venni a helyi előírásokat, a szomszéd lakások nyílászáróit és a környezetben elhelyezkedő növényeket: ezektől a lehető legnagyobb távolságra kell azt felszerelni.
- Fűtés üzemmódú felhasználás esetén, különösen ügyelni kell arra, hogy a kültéri egység védve legyen (viharos szélről, hófúvástól stb.).

### A magasban történő munkavégzés követelményei

A 2 méteren vagy magasabban végzendő munkák elvégzésekor biztonsági heveder viselése és a kültéri egység mindenkor megfelelő rögzítése elengedhetetlen a személyi sérülések elkerülése érdekében.

### A tartókonzol követelményei

Ellenőrizze, hogy a kültéri egység tartókonzolja megfelel-e a szabvány előírásainak.

Ellenőrizze, hogy a tartókonzolon lévő csavarhelyek és hegesztési pontok védve vannak-e a rozsdától (festés, bevonás).

A tartókonzol csak megfelelő (szétrnyíló, falba befeszülő) tipli + csavar kombinációval rögzíthető.

### Elektromos biztonsági előírások

A hálózati feszültség feleljen meg a készüléken előírt értéknek, a bekötővezeték átmérője feleljen meg a vonatkozó szabványoknak.

A minimum távolság a készülék és a gyúlékony anyagok között 1,5 m legyen.

Földelési előírások

A készülék földelését az érvényben lévő jogszabályok szerint kell elvégezni.

A földelés nem köthető gázvezetésekre, villanyoszlopra, vagy telefon földvezetésekre.

A földelő vezeték nem használható más célra, nem rögzíthető hagyományos menetű csavarral.

### Egyebek

A légkondicionáló berendezés elektromos bekötése, a vezetékek elhelyezése és bekötése, a gépen látható bekötési rajz alapján történjen.

#### A beltéri egység tartozéklistája

| No | Megnevezés                  | Mennyiség |
|----|-----------------------------|-----------|
| 1  | Beltéri egység              | 1 db      |
| 2  | Távírányító                 | 1 db      |
| 3  | Elemek                      | 2 db      |
| 4  | Használati útmutató         | 1 db      |
| 5  | Kondenzvíz cső              | 1 db      |
| 6  | Ezüstion szűrő <sup>1</sup> | 1 db      |
| 7  | PM2.5 szűrő <sup>2</sup>    | 1 db      |
| 8  | Rögzítő anya                | 2 db      |

#### A kültéri egység tartozéklistája

| No | Megnevezés                 | Mennyiség |
|----|----------------------------|-----------|
| 1  | Kültéri egység             | 1 db      |
| 2  | Műanyag szalag             | 1 tekercs |
| 3  | Védő gyűrű                 | 1 db      |
| 4  | Tömítő paszta              | 1 készlet |
| 5  | Kondenzvíz elvezető könyök | 1 db      |

1 Az ezüstion szűrő a levegőben található baktériumok semlegesítésével járul hozzá a helyiség levegőjének tisztításához. (A hatékony szűréshez a szűrőbetétet, használatától függően évente javasolt cserélni.)

2 A PM2.5 szűrő csökkenti a levegő szállópor tartalmát. (A hatékony szűréshez a szűrőbetétet, használatától függően évente javasolt cserélni.)

**Figyelem! A tartozékok anyaga az aktuális csomagolás függvénye, előfordulhat a listától való eltérés. A szűrők beszerzéséhez keresse fel klímaszerezőjét.**



# Az oldalfali beltéri egység felszerelése

**Figyelem!** A készülék felszerelését, beüzemelését, kizárólag a vonatkozó rendeletekben meghatározott képesített személy végezheti!

## A beltéri egység minimális távolsága

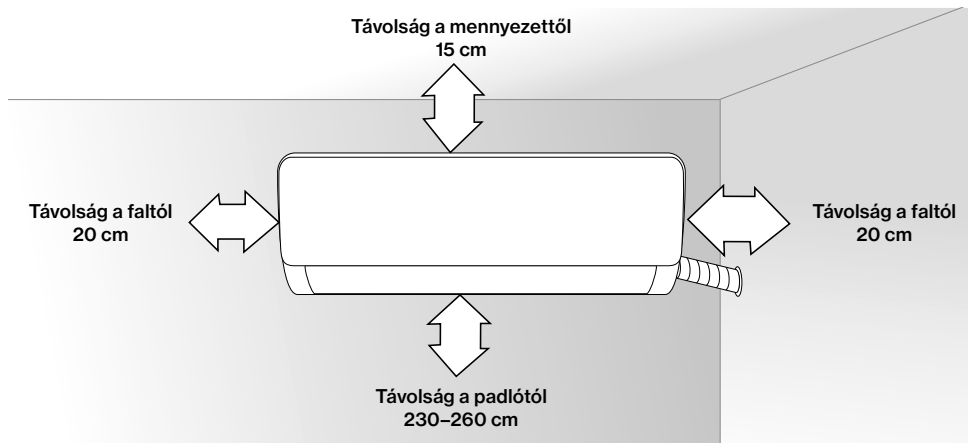

## Szerelő lemez (készüléktípusonként változó méretű és kialakítású lehet)

1. A beltéri egység szerelő lemezét egyenes és tömör falfelületre kell rögzíteni a vibrációt elkerülendő.
2. A szerelő lemez felrögzítése csillagsavarokkal történjen, figyeljen a hátlap függőleges és vízszintes helyzetére a rögzítéskor.
3. A rögzítő füleket húzza meg kézzel, ellenőrizve a stabil felrögzítésüket.

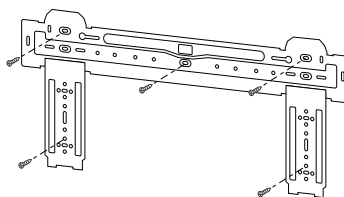

## Fali átvezetés a csövek részére

1. A csövek részére a falon készítenendő lyukak dőlésszöge 5-10° legyen, kifelé.
2. A falban elhelyezett csövek és vezetékek védelme érdekében a nyílások a rajzon látható módon védőgyűrűvel és tömítő anyaggal (pl. gitt) kezelendők.

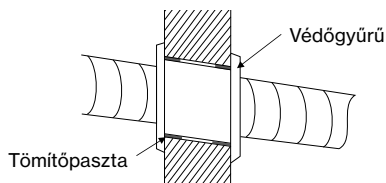

**Figyelem!** A lyukak fúrásakor (általában 60-80 mm átmérőjű) ügyeljen az esetleges falban található vezetésekre és zárványokra.

## A csövek kivezetési helye

1. A készülék pozíciójától függően a csövek kivezethetők a bal- vagy a jobb oldalon (1. kép), illetve vízszintesen a készülék hátoldalán (2. kép) a beltéri egység csőhosszától függően.  
Oldalsó kivezetés esetén az ellenkező oldalon lévő műanyagdarab levágandó.
2. Az elektromos vezeték kivezethető a csövektől külön, az ellenkező oldalon is az 1. képen látható módon.

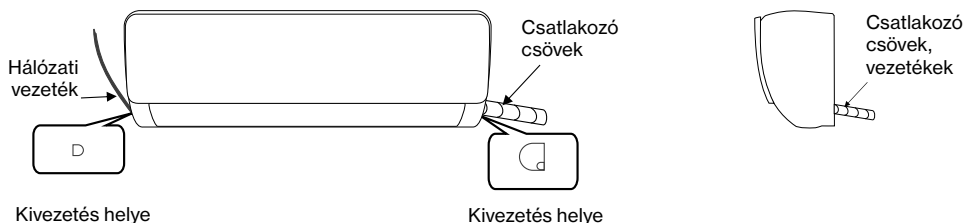

## A csövek csatlakoztatása

**Figyelem!** A megfelelő működés érdekében a kültéri és a beltéri egység közti csőhossz minimum 2–3 m legyen.

1. Húzza ki a csövet és távolítsa el róla a védőkupakot.  
*Megjegyzés: A védőkupak eltávolításakor nagynyomású nitrogén távozik a rendszerből, mely sziszegő hanggal jár. Ez annak a jele, hogy a beltéri egység gáz-tömör.*
2. Csatlakoztassa a becsatlakozó csövet a beltéri egység csövéhez: tekerje fel a rögzítő anyát kézzel, majd nyomatékkulccsal a táblázatban megadott értékre húzza azt meg.  
*Megjegyzés: Figyelmesen ellenőrizze a csatlakozásokat, nem található-e rajtuk sérülés. A csatlakozások nem használhatóak újra. A csatlakozások megbontása után a csöveket újra kell peremezni.*

### Nyomatéktáblázat

| Csőméret (mm) | Nyomaték (Nm) |
|---------------|---------------|
| Ø 6 / 6,35    | 15-25         |
| Ø 9 / 9,52    | 35-40         |
| Ø 12 / 12,7   | 45-60         |
| Ø 15,88       | 73-78         |
| Ø 19,05       | 75-80         |

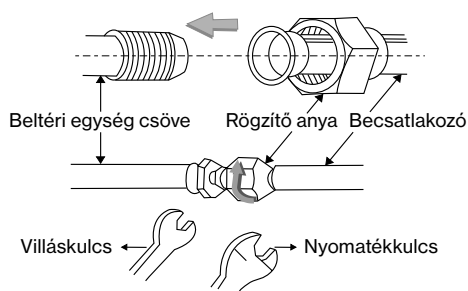

### A csövek szigetelése

A rézcsöveken lévő szigeteléseket húzza egymás felé, majd a rézcsöveket, kábeleket és a kondenzvízcsövet összefogva tekerje be a készülékhez mellékelt szalaggal.

Csúsztassa a csöveket ferdén lefelé.

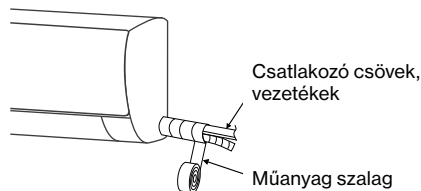

### A csövek elhelyezése

*Megjegyzés: Ahhoz hogy a beltéri egység szorosan illeszkedjen a falhoz, a csöveket és a vezetékeket az ábránkon látható módon kell elhelyezni. A kifolyó csőnek alul kell lennie, a legmagasabb pontja nem haladhatja meg a vízgyűjtő helyét.*

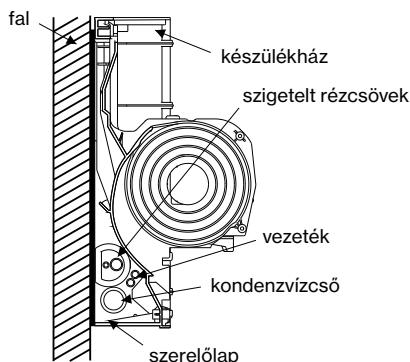
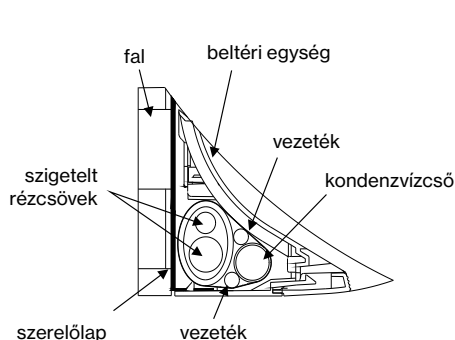

### A beltéri egység felrögzítése

1. Akassza a beltéri egységet a szerelőlemez rögzítő füleire, majd mozgassa a beltéri egységet balról jobbra, hogy a függesztő kampók tökéletesen helyezkedjenek a rögzítő fülekre.
2. Nyomja a beltéri egység bal alsó és jobb felső oldalát a szerelő lemez felé addig, ameddig a kampók be nem akadnak és egy „klikk” hang hallatszik.

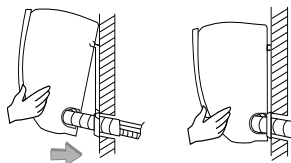

### A kondenzvíz elvezetésének ellenőrzése

Vegye le a készülék burkolatát. A függőleges lamellákat állítsa vízszintes állásba. Ahogy a képen látható, távolítsa el a csavarokat, majd húzza a burkolatot maga felé.

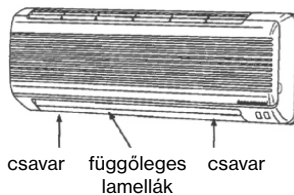

Öntsön egy pohár vizet a tálcába, és nézze meg hogy a víz kifolyik-e a kifolyónyíláson.

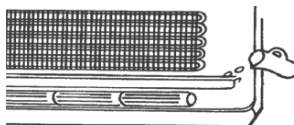

A burkolat visszahelyezése fordított sorrendben történjen. Ellenőrizze, hogy a burkolat megfelelően illeszkedik a készülék tetején lévő hornyokba.



# A kazettás beltéri egység telepítése

## Általános szerelési rajz

**Figyelem! A készülék felszerelését, beüzemelését, kizárólag a vonatkozó rendeletekben meghatározott képesített személy végezheti!**

A felszerelési rajz csak illusztráció  
 Megjegyzés: A kültéri egységnek legalább 1 méter távolságban kell lennie bármilyen akadálytól!

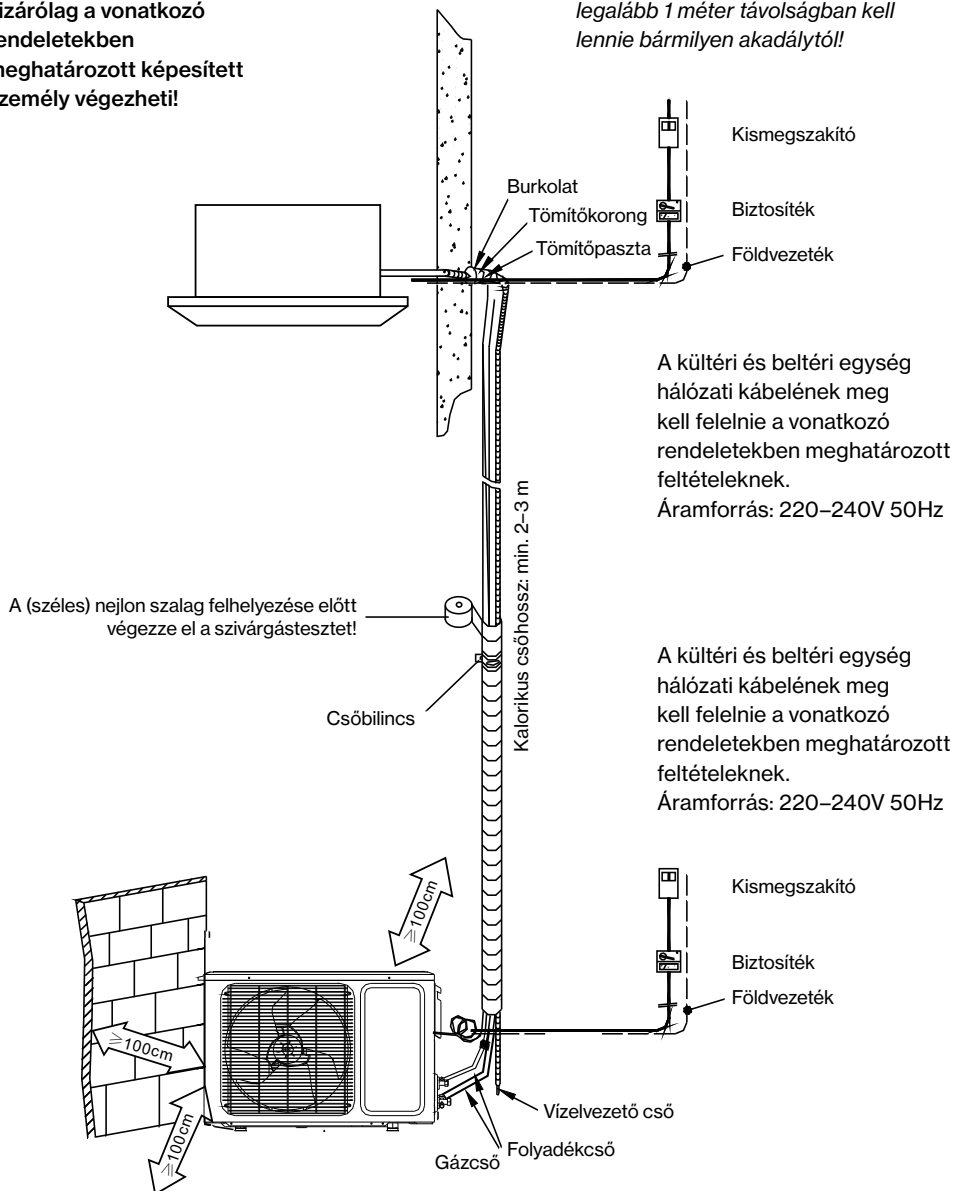

### A beltéri egység(ek) felszerelése

Figyelmesen helyezze el a készüléket

Biztosítsa, hogy a következő feltételeknek megfelel a készülék pozíciója:

1. A levegő áramlását semmi sem akadályozza
2. A készülék az alábbi rajzoknak megfelelő távolságra van a faltól és más akadályoktól
3. Célszerű a készüléket olyan helyre felszerelni, ahonnan könnyű a kondenzvíz-elvezetés
4. **Figyelem!** A légszűrő berendezéseknél a beltéri egység felfüggesztésének a beltéri egység súlyának négyszeresét is meg kell tudni tartania, s nem szabad, hogy zaj vagy vibráció növekedést okozzon. Amennyiben a tartó megerősítése szükséges, csak a megerősítést követően folytassa a felszerelést (amennyiben a tartó gyenge a készülék leesik és sérülést okozhat)
5. A beltéri egységet hő és gőzforrásoktól távol kell elhelyezni.
6. A beltéri egységet az áramforráshoz minél közelebb helyezze el.
7. A beltéri egység a kültéri egységhez könnyen csatlakoztatható legyen
8. A beltéri egységet lehetőleg a közvetlen napfénytől és nedvességtől védett helyen szerelje fel.
9. A mennyezeten belüli magasságnak elegendőnek kell lennie ahhoz, hogy a cseppvíz elvezetése megtörténhessen, így a beltéri egység megfelelően felszerelhető legyen
10. A berendezést ne helyezze el a mosókonyhában. Ez áramütéshez vagy tűzhez vezethet.
11. A levegő ki és beáramló- nyílás védelmét biztosítani kell, hogy ne lehessen benyúlni a ventilátorhoz, mert a nagy sebességű test személyi sérülést okozhat.

#### Figyelem!

Éttermekben konyhákban vagy más étkező helyiségekben a szennyeződések (pl. por, liszt, zsír, olaj és más melléktermékek) könnyen a beltéri egység ventilátorához vagy hőcserélőjéhez tapadhatnak. Ez csökkenti a készülék teljesítményét és vízvívárgáshoz valamint a vízpumpa meghibásodásához vezethet. Ennek elkerülése érdekében kövesse a következő utasításokat.

A konyhai páraelszívó teljesítményének elég nagyok kell lennie ahhoz, hogy az olaj, gőz és más konyhai melléktermékek ne tudjanak a légkondicionáló berendezésbe kerülni. A beltéri egységet elég távol kell elhelyezni a főzőlapoktól, valamint az ételkészítő szekciótól (lásd az alábbi ábrát).

2. Ha a készüléket egy gyárban helyezi el, biztosítsa, hogy az nem szennyeződik olaj, por vagy vasreszelék által.
3. Ne helyezze a készüléket éghető gázforrások mellé.
4. Ne helyezze a készüléket savas vagy korrozív gázok közelébe

#### Figyelem!

**Ne dobja le a beltéri egységet és ne hagyja megsérülni a szállítás során.**

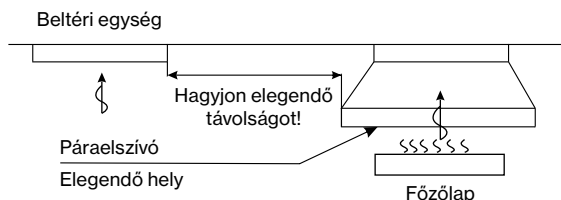

## A kazettás beltéri egység telepítése • Szakemberek részére

### Felszerelés

Az alábbi ábrák figyelembevételével, körültekintően válassza ki a beltéri egység helyét!

### Beépített kazettás split légkondicionáló

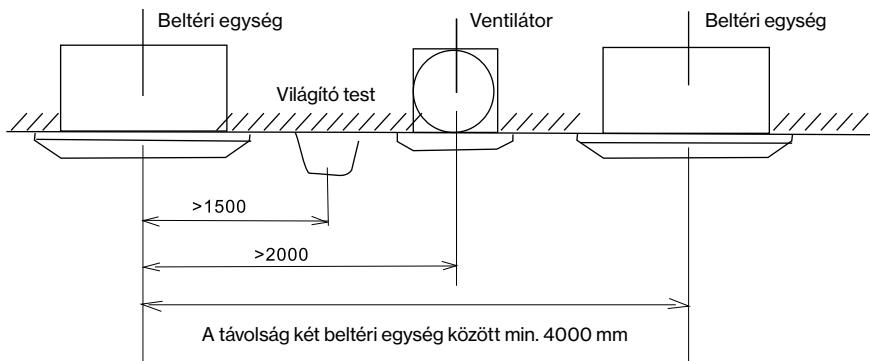
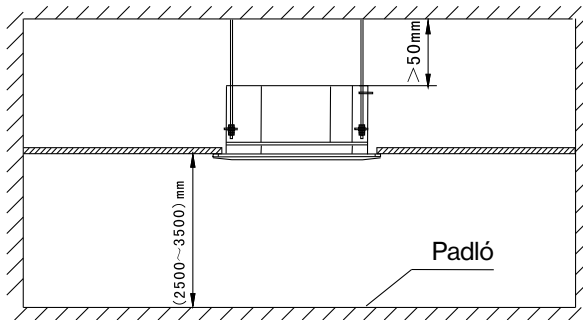
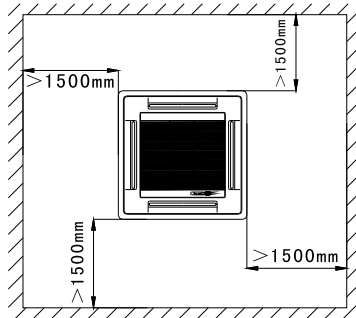

## A kazettás beltéri egység telepítése • Szakemberek részére

### A kazettás split beltéri egység méretei

#### 12000 BTU-18000 BTU

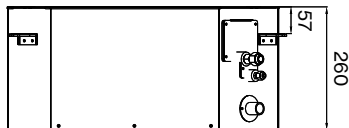
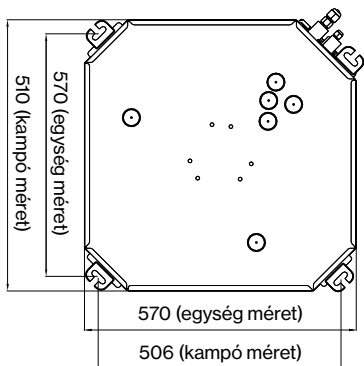

| Modell    | E   | F   |
|-----------|-----|-----|
| 12000 BTU | 260 | 303 |
| 18000 BTU |     |     |

#### 24000 BTU-60000 BTU

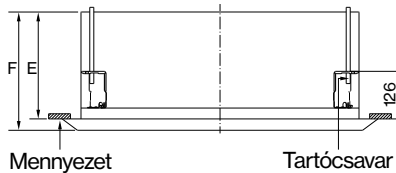
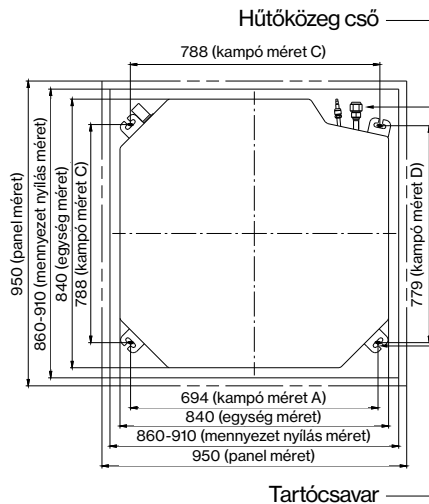

| Modell     | E   | F   |
|------------|-----|-----|
| 24000 BTU  |     |     |
| 30000 BTU  | 250 | 305 |
| 36000 BTU* |     |     |
| 36000 BTU* |     |     |
| 42000 BTU  |     |     |
| 48000 BTU  | 290 | 345 |
| 60000 BTU  |     |     |

\* A 36000 BTU modellnek két mérete van.



### A kazettás split beltéri egység felfüggesztésének alapja

#### 1. Válassza ki a tartóelemek alapját

A felfüggesztés alapja legyen vagy fa vagy megerősített acél. Erősnek és megbízhatónak kell lennie, aminek a több mint 200 kg-os súlynak és a folyamatos vibrációnak is ellen kell állnia.

#### 2. Rögzítse a tartóelemeket

A rögzítőcsavarokat az alábbi képen látható módon telepítse. Ha a mennyezet nem egyenes, egy szintkiegyenlítő segítségével biztosítsa, hogy a berendezés vízszintesen elhelyezését.

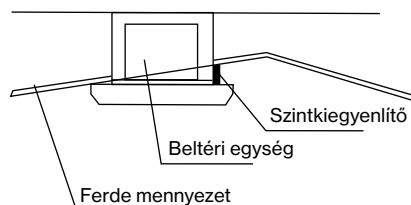
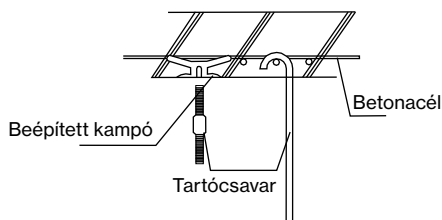

### A kazettás split beltéri egység rögzítése

A beltéri egységet az alábbi illusztráció szerint kell felhelyezni:

1. Úgy állítsa be a rögzítőkampó és a rögzítőcsavar relatív pozícióját, hogy a készülék minden irányban egy szintben legyen. A felhelyezés után ellenőrizze, hogy a készülék vízszintesen helyezkedik el egy vízmértékkel. Ha a készülék nem vízszintesen helyezkedik el az víz és gázszivárgáshoz vezethet.
2. Húzza meg a rögzítőcsavart és biztosítsa, hogy mind a négy rögzítőkampó szorosan és megbízhatóan van rögzítve az anyákkal és az alátétekkel.
3. Ellenőrizze újra, hogy a légkondicionáló nem rezeg vagy billeg a rögzítés után.
4. Ellenőrizze, hogy a beltéri egység közepe megfelelően illeszkedik a mennyezet nyíláshoz

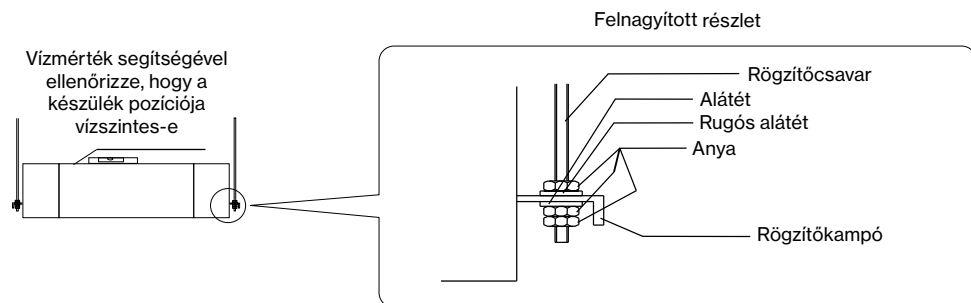

### A kondenzvízcső felszerelése

1. A kondenzvízcövet megfelelően kell szigetelni a kondenzáció elkerülése végett. A csőnek lejtene kell.
2. A berendezés egy kondenzvízpumpával van felszerelve, ami 1,2 méter magasságig működik. Ezután a magasság után a kondenzvíz visszafolyhat ami vészleállást okozhat. Ennek megakadályozása érdekében az alábbi ábrán látható módon szerelje fel a kondenzvízcövet.
3. Ha több készüléket köt egy közös elvezetőrendszerhez, ezt minimum 100 mm-rel a kültéri egységek alá kell felszerelni a harmadik ábrán látható módon.

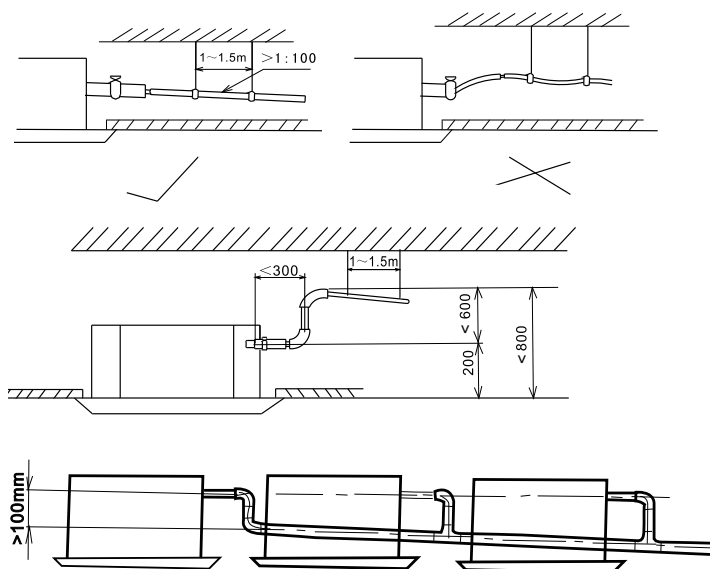

### Fali átvezetés a csövek részére

1. A csövek részére a falon készítendő lyukak dőlésszöge  $5-10^\circ$  legyen, kifelé.
2. A falban elhelyezett csövek és vezetékek védelme érdekében a nyílások a rajzon látható módon védőgyűrűvel és tömítő anyaggal (pl. gitt) kezelendők.

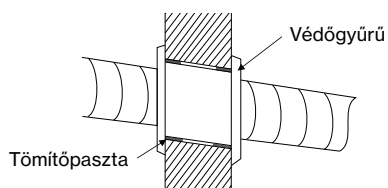

**Figyelem! A lyukak fúrásakor (általában 60–80 mm átmérőjű) ügyeljen az esetleges falban található vezetésekre és zárványokra.**

### A rács (panel) felszerelése

A rácsot először a 4 kapocs segítségével rögzítse, amiket a hozzájuk tartozó tartókampókhoz kell csatlakoztatni. A végleges rögzítést a négy sarokban elhelyezett csavarokkal végezze. A szükséges csavarok a rács beszívó paneljében találhatóak.

*Megjegyzés: a felszerelés során biztosítsa, hogy a lapátmozgató motor megfelelő pozícióban legyen a hűtőközeg cső beltéri egységhez vezető végéhez képest.*

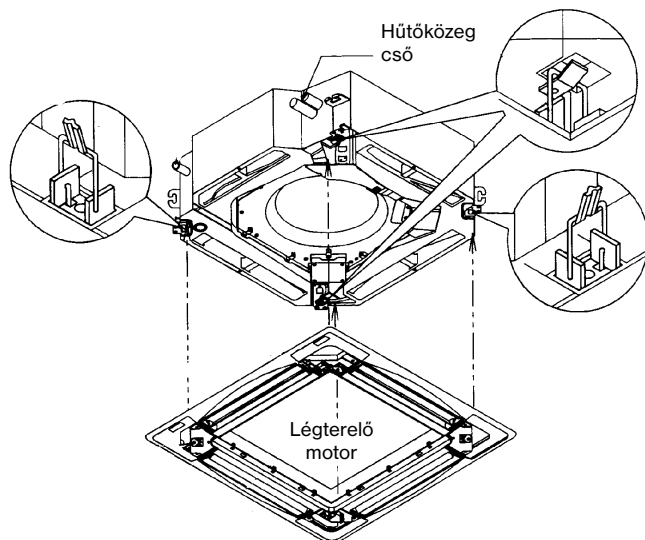

### Frisslevegő betáplálás (csak bizonyos modellek esetében)

Adott körülmények között szükségessé válhat, hogy a rendszerbe frisslevegőt is betápláljanak. Erre az esetre, a beltéri kazettás egységek bizonyos modelljei rendelkeznek frisslevegőcsatlakozó nyílással, továbbá légcsatorna nyílással is.

Amennyiben az Ön modellje fel van szerelve frisslevegőcsatlakozó nyílással, az a készülékház sarkán található (lásd az alábbi ábrát). Ha használni kívánja ezt az opciót, vágja ki a kör alakú nyílást, majd csatlakoztassa a frisslevegő csövet a beltéri egységre. Ha megfelelően csatlakoztatta csöveket, működés közben a negatív nyomásnak köszönhetően, frisslevegő fog beáramlani a készülék által befűjt, lehűtött vagy felfűtött levegővel együtt.

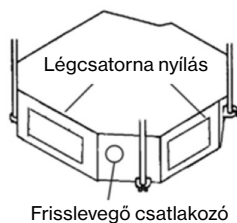

# A légcsatornás beltéri egység telepítése

## A légcsatornás beltéri egység felszerelése

### A beltéri egység méretei

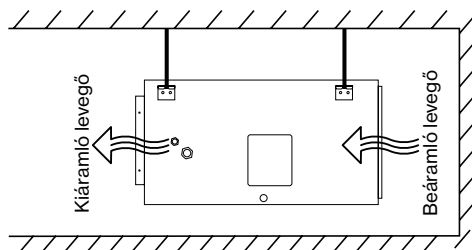
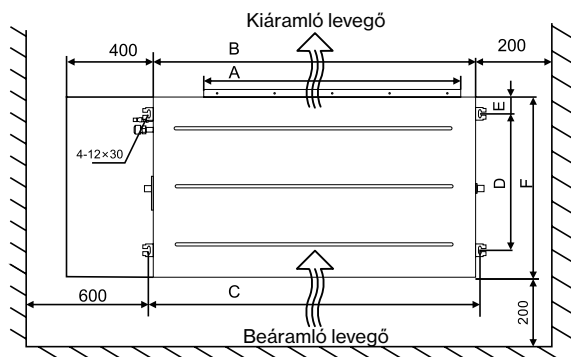

| Modell    | A    | B    | C    | D   | E   |
|-----------|------|------|------|-----|-----|
| 9000 BTU  | 532  | 700  | 750  | 412 | 450 |
| 12000 BTU | 532  | 700  | 750  | 412 | 450 |
| 18000 BTU | 832  | 1000 | 1050 | 412 | 450 |
| 24000 BTU | 1142 | 1300 | 1360 | 412 | 450 |

### A légszűrő beltéri egység rögzítési rajza

**Figyelem!** Szorosan húzza meg az anyákat és csavarokat. Ezek kilazulása a berendezés leszakadásához és személyi sérülésekhez vezethet.

Az illusztrációnak megfelelően, a beltéri egységnek a kondenzvízcső felé kell dőlnie.

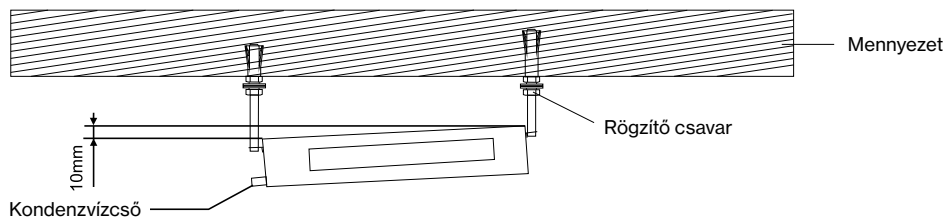

### A légszűrő felszerelése

A következő két felszerelési mód lehetséges.

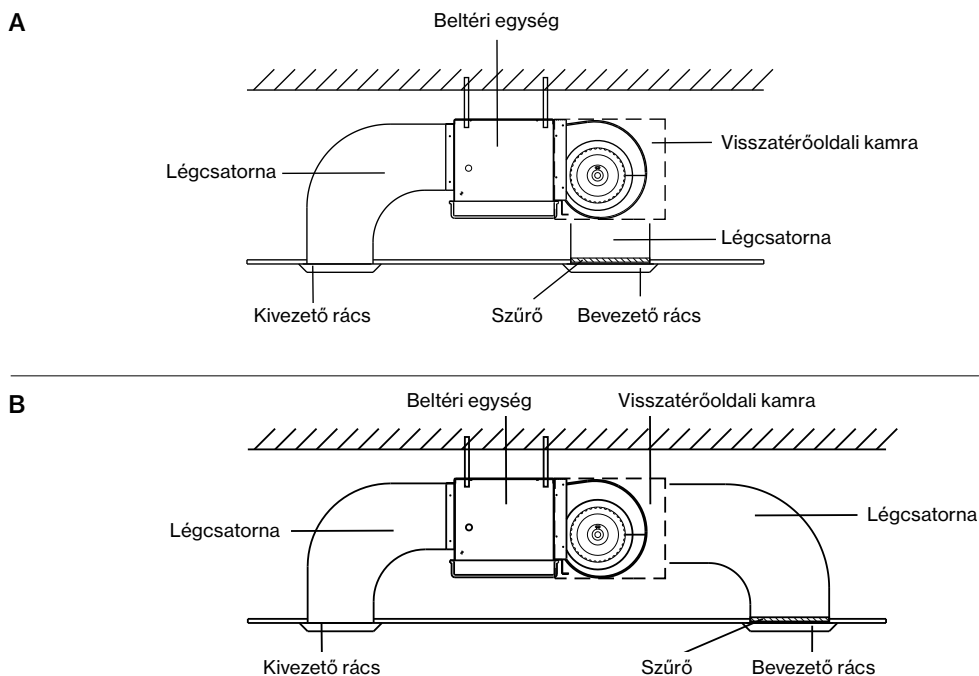

Használjon tömítést a beltéri egység és a légszűrő csatlakozásánál, hogy csökkentse a keletkező vibrációt.

### A kondenzvízcső felszerelése

A kondenzvízcsöveket jól le kell szigetelni. A kondenzvízcsövet és a belső vízkivezetőt rögzítse szorosan egy bilinccsel (1. ábra). Tekerje a szigetelőanyagot a kondenzvízcsőre (2. ábra). Rögzítse a szivacsot rögzítőszalaggal, gyorskötővel (3. ábra).

1

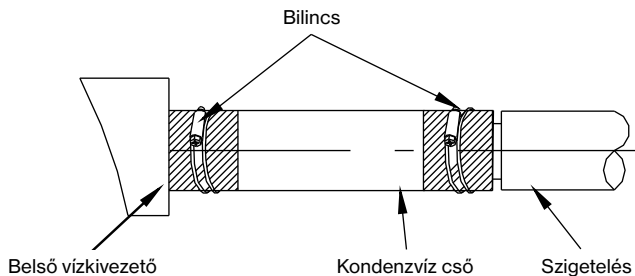

2

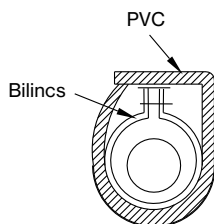

3

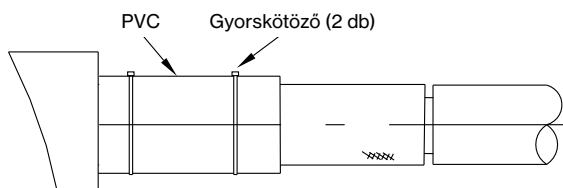

## A légszűrő beltéri egység telepítése • Szakemberek részére

A kondenzvíz csőnek lejtene kell. Ha a kondenzvízcső nem lejt egyenletesen, vagy törés van benne, az szivárgáshoz vezethet.

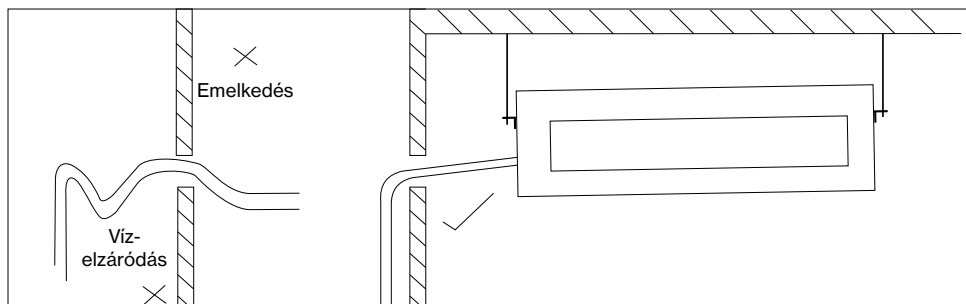

Óvatosan csatlakoztassa a csövet a beltéri egység kondenzvízcsoncjához, ne használjon túl nagy erőfeszítést. Az ajánlott kondenzvízcső anyaga, kemény, átlátszó PVC. A kondenzvízcső a beltéri egység mindkét oldalára csatlakoztatható, azonban a használaton kívüli kondenzvízcsontot le kell zárni. A kondenzvízcsövet szigetelőanyaggal kell bevonni, különben kondenzáció keletkezik! Az ajánlott hőszigetelő anyag 8 mm-nél vastagabb gumi hőszigetelő cső.

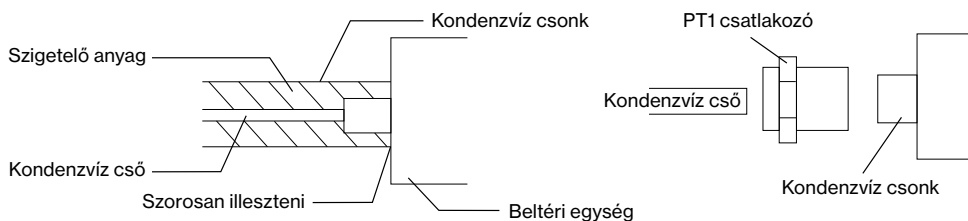

# A parapetes beltéri egység telepítése

## A parapetes (álló, mennyezeti) beltéri egység felszerelése

Válassza ki a berendezés elhelyezését.

1. Mennyezeti felfogatás

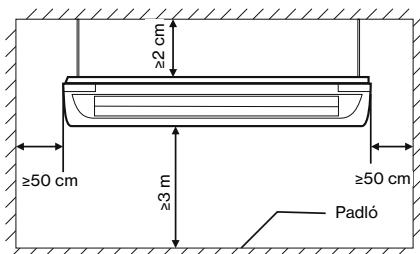

2. Padlóra helyezés

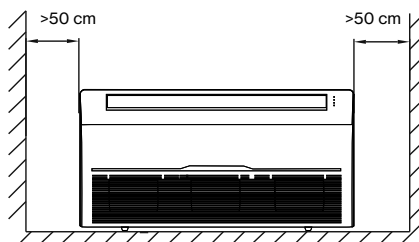

## A beltéri egység méretei

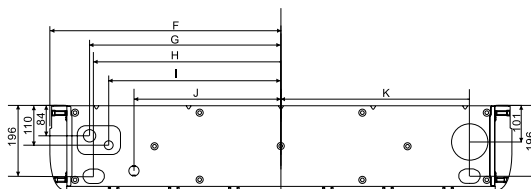
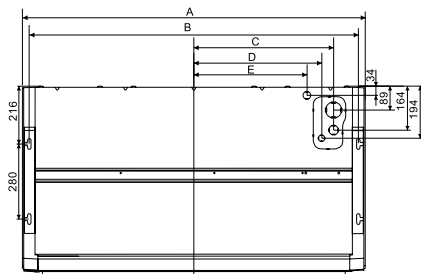
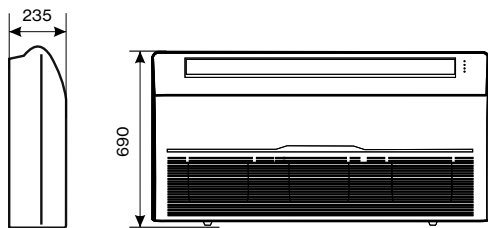

| A    | B   | C   | D   | E   | F   | G   | H   | I   | J   | K   |
|------|-----|-----|-----|-----|-----|-----|-----|-----|-----|-----|
| 1000 | 948 | 382 | 337 | 282 | 500 | 390 | 378 | 336 | 267 | 382 |



### Mennyezeti felszerelés

#### Válassza ki a tartóelemek alapját

A felfüggesztés alapja legyen vagy fa, vagy megerősített beton. A felfüggesztésnek erősnek és megbízhatónak kell lennie, több mint 200 kg-os súlynak és folyamatos vibrációnak is ellen kell állnia.

#### Rögzítse a tartóelemeket

A rögzítőcsavarokat a képen látható módon telepítse. Ha a mennyezet nem egyenes, egy szintki-egyenlítő segítségével biztosítsa, hogy a berendezés vízszintesen legyen elhelyezve.

#### A beltéri egység rögzítése

Úgy állítsa be a rögzítőkampó és a rögzítőcsavar relatív pozícióját, hogy a készülék oldal irányban egy szintben legyen, azonban a kondenzvíz kifolyása miatt enyhén hátrafelé kell lejtetnie. Győződjön meg róla, hogy a készülék eleje magasabban van, ellenkező esetben a kondenzvíz a kifúvó nyíláson távozik. Húzza meg a rögzítőcsavart és biztosítsa, hogy mind a négy rögzítőkampó szorosan és megbízhatóan van rögzítve az anyákkal és az alátétekkel. Ellenőrizze újra, hogy a légkondicionáló nem rezeg vagy billeg a rögzítés után.

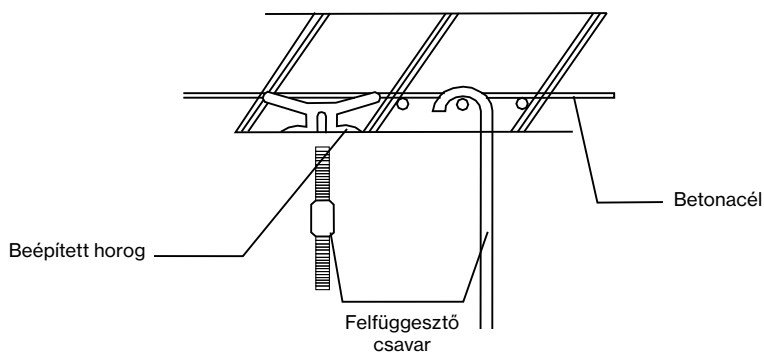

## A parapetes beltéri egység telepítése • Szakemberek részére

### Oldalnézet

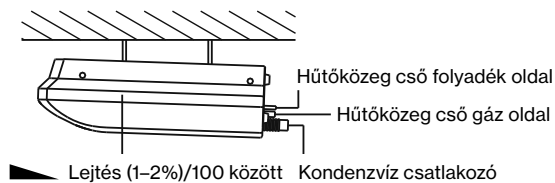

### Előlnézet

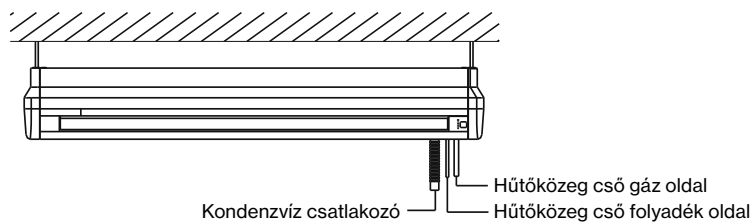

### A kondenzvízcső felszerelése

A kondenzvízcsővet megfelelően kell szigetelni a kondenzáció elkerülése végett. A kondenzvíz csőnek lejtjenie kell (1–2%/100–150 cm). Ha a kondenzvízcső nem lejt egyenletesen, vagy törés van benne, az szivárgáshoz vezethet.



### Padlóra rögzítés

**Figyelem! A készüléknek vagy vízszintesen kell állnia vagy enyhén a kondenzvízcsonk felé dőlnie a rögzítés után.**

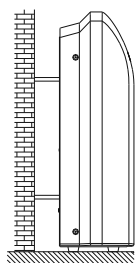

### A beltéri egység csöveinek csatlakoztatása

**Figyelem!** A megfelelő működés érdekében a kültéri és a beltéri egység közti csőhossz minimum 2–3 m legyen.

1. Húzza ki a csövet és távolítsa el róla a védőkupakot.

*Megjegyzés: A védőkupak eltávolításakor nagynyomású nitrogén távozik a rendszerből, mely sziszegő hanggal jár. Ez annak a jele, hogy a beltéri egység gáz-tömör.*

2. Csatlakoztassa a becsatlakozó csövet a beltéri egység csövéhez: tekerje fel a rögzítő anyát kézzel, majd nyomatékkulccsal a táblázatban megadott értékre húzza azt meg.

*Megjegyzés: Figyelmesen ellenőrizze a csatlakozásokat, nem található-e rajtuk sérülés. A csatlakozások nem használhatóak újra. A csatlakozások megbontása után a csöveket újra kell peremezni.*

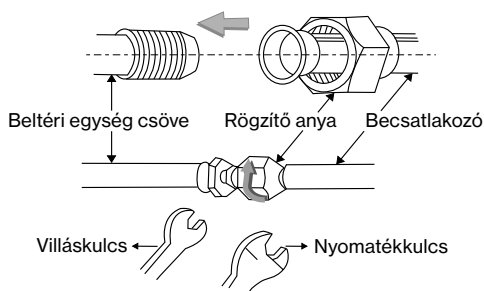

### Nyomatéktáblázat

| Csőméret (mm) | Nyomaték (Nm) |
|---------------|---------------|
| Ø 6 / 6,35    | 15-25         |
| Ø 9 / 9,52    | 35-40         |
| Ø 12 / 12,7   | 45-60         |
| Ø 15,88       | 73-78         |
| Ø 19,05       | 75-80         |

### A csövek szigetelése

A rézcsöveken lévő szigeteléseket húzza egymás felé, majd a rézcsöveket, kábeleket és a kondenzvízcsövet összefogva tekerje be a készülékhez mellékelt szalaggal. Csúsztassa a csöveket ferdén lefelé/kifelé, a beltéri egységtől távolodva.

# A kültéri egység telepítése

**Figyelem! A készülék a kályhai egyezménynek megfelelő üvegházhatású gázt tartalmaz!**

A készülék felszerelését, beüzemelését kizárólag a vonatkozó rendeletekben meghatározott képesített személy végezheti!

## A kültéri egység minimális távolsága

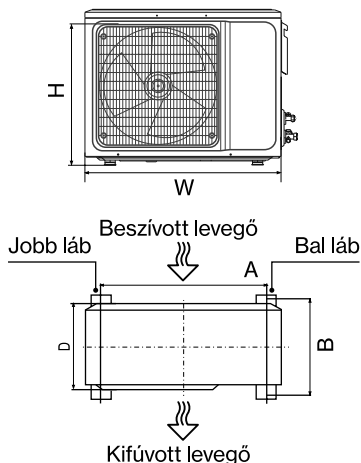
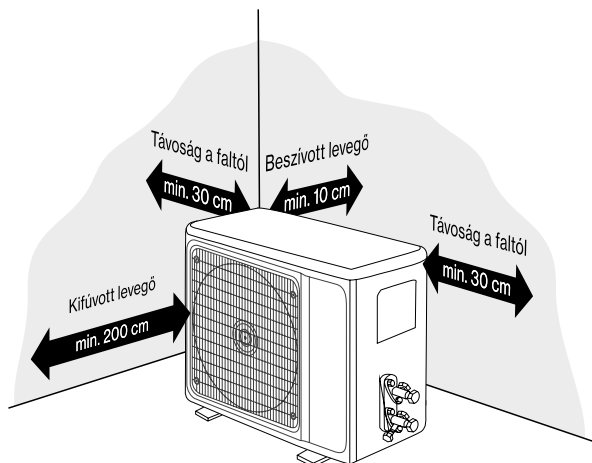

## A kültéri egység felfogatásának méretezése

| Modell            | Méret W × H × D    | A      | B      |
|-------------------|--------------------|--------|--------|
| AM2-H18           | 800 × 545 × 315 mm | 545 mm | 315 mm |
| AM3-H27           | 834 × 655 × 328 mm | 540 mm | 335 mm |
| AM4-H36 / AM5-H42 | 985 × 808 × 395 mm | 675 mm | 409 mm |

A kültéri egységet szilárdan kell rögzíteni, nehogy erős szélben leessen.

Ha konzollal függeszti fel a készüléket, akkor rögzítési felület legyen beton vagy ennek megfelelő erősségű anyag.

Ha magas helyre rögzíti a készüléket és erős szél érheti, rögzítse a falhoz, valamint biztosítsa a ventilátor normál működését egy védőlemezzel. A rögzítésnek erősnek és megbízhatónak kell lennie, valamint a folyamatos vibrációnak is ellen kell állnia.

Télen, erős hófúvásnak kitett környezetben, javasolt ideiglenes védőlemez(ek) felszerelése a kültéri egység oldalainak közelében, hogy megakadályozzák a készülékház havasodását, lejegesedését. Ilyenkor ügyeljen a megfelelő távolság megtartására.

### A felszerelési hely kiválasztása

A kültéri egység felszerelési helye közvetlen hatással van a berendezés teljesítményére. Annak érdekében, hogy a kültéri egység megfelelően működjön, pontosan kövesse az utasításokat.

1. A legfontosabb, hogy a készülék elején távozó felhasznált levegő ne juthasson vissza az egység hátuljába, ahol a készülék a friss levegőt szívja be. Ha ez mégis bekövetkezik, az lényegesen csökkenti a hűtés és fűtés hatékonyságát.
2. Biztosítsa, hogy elég hely van a készülék karbantartására és javítására.
3. Biztosítsa, hogy a készülék vízszintesen van elhelyezve. Az 5 foknál nagyobb dőlésszög meghibásodáshoz vezethet.

A következő ábrák a megfelelő és a hibás felszerelést ábrázolják.

#### Hibás felszerelés

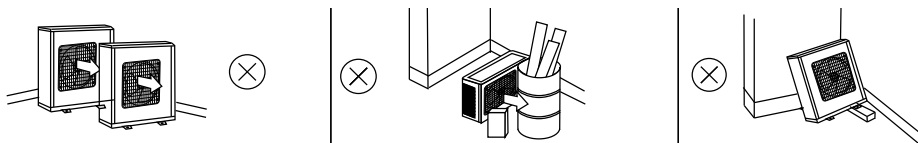

#### Helyes felszerelés

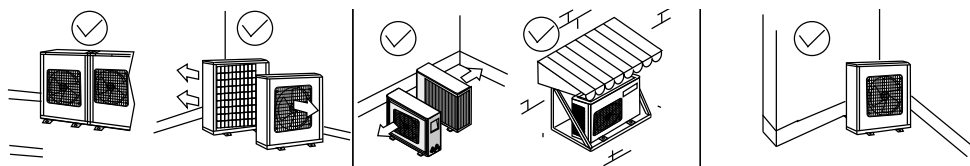

#### Figyelem!

1. A felszerelési hely megfelelő szellőztetése nagyon fontos annak érdekében, hogy a készülék elég levegőt tudjon megmozgatni és ezáltal megfelelően tudjon működni.
2. A felszerelési helynek elég erősnek kell lennie ahhoz, hogy megtartsa a berendezés súlyát, valamint célszerű olyan helyet választani, ahol a készülék zaja és vibrációja nem zavaró.
3. Kerülje a közvetlen napfényt, ha szükséges szereljen fel egy napvédő modult.
4. A felszerelési helynek megfelelő vízvezetési tulajdonságokkal kell rendelkeznie.
5. Hóvihar esetén a felszerelési helynek biztosítania kell, hogy a készüléket ne temesse be a hó.
6. A felszerelés helyét úgy kell megválasztani, hogy egy esetleges erős szél, ne tudja megforgatni a ventilátort.
7. Biztosítsa, hogy a készülék által keletkezett levegő és zaj ne zavarja a szomszédokat.
8. Kerülje el, hogy a felszerelési helyre szemetet hordjanak. Ezenkívül a készüléket tartsa távol a kipufogógázoktól.

#### Figyelem!

Ha a kültéri egység környezetében olajforrás, (gépolajat is beleértve) sók, (tengeri környezetben) vagy kéngáz (melegvízű források vagy olajfinomítók környékén) találhatóak, ezek az anyagok meghibásodásokhoz vezethetnek.

### Elektromos bekötés

A készüléket biztonsági okokból (R32 hűtőközeg) minden esetben kültéri betáplálással kösse be a hálózatba! Használjon külön vezetéket az erősáramú, és a gyengeáramú részek (kommunikáció) összekötéséhez a kültéri és a beltéri egység között! A bekötési ábrákon feltüntetett vezeték-keresztmetszetektől történő eltérés, a készülék rendellenes működéséhez és meghibásodáshoz vezethet, mely a garancia elvesztésével járhat!

---

#### **▲ FIGYELEM!**

Minden elektromos munkát kizárólag képzett szakember végezhet! Az elektromos rendszernek meg kell felelnie a vonatkozó rendeleteknek! A légkondicionáló rendszernek saját, független áramellátást kell biztosítani. Semmilyen elektromos munkát ne próbáljon elvégezni saját maga!

---

**Figyelem!** Ez a leírás általánosságban tartalmazza a különböző légkondicionáló berendezések bekötését. A bekötési rajzok csak szimbolikusak, ha eltérést tapasztal, akkor minden esetben a készüléken lévő rajzot vegye figyelembe

*Megjegyzés: bekötéskor figyelni kell arra, hogy a beltéri és a kültéri egységen lévő betűjelzéseknek (L+Lo+N+S+⊕) megfelelően kössük be a berendezést. A földelést a sorkapocs alatti fémháza köttjük, olyan rögzítő csavarra, amely mechanikai tartószeropet nem tölt be.*

**A telepítéshez az alábbi vezeték és kismegszakítóméretek szükségesek**

| Vezeték típusa               | Keresztmetszet  | Kismegszakító érték |
|------------------------------|---|---------------------|
| 3 eres hálózati vezeték      | 2,5 mm <sup>2</sup> (<27K) / 4 mm <sup>2</sup> (36K<) | 32/25 A             |
| 4 eres kommunikációs vezeték | 1,5 mm <sup>2</sup>                                   |                     |

---

## Vezetékek bekötése

Az AM2-H18 DUAL kültéri egységnek három csatlakozó sorkapcsa van, az AM3-H27 TRIAL kültéri egységnek értelemszerűen 4 csatlakozó sorkapcsa van, és így tovább... Ezeket az alábbi ábrán A, B, C, D, E jelöléssel láthatja.

### Kültéri egység

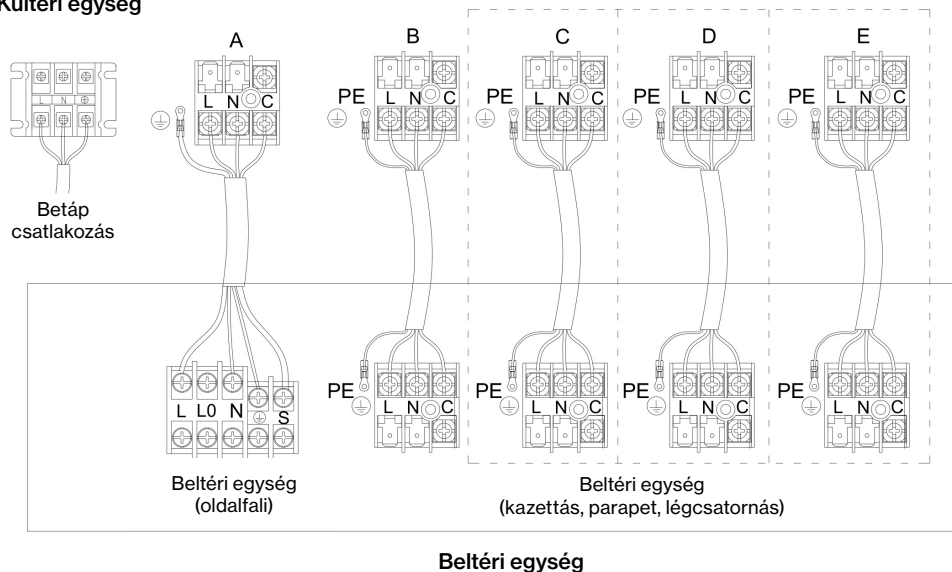

**Figyelem! A kültéri egység bekötési sorrendje eltérő lehet a beltéri egységétől! Fokozottan figyeljen a betűjelzésekre!**

A bekötés felcserélése a készülék meghibásodásához vezethet, valamint áramütést és tüzet is okozhat, továbbá a garancia elvesztésével jár. Ellenőrizze a vezetékek bekötését, húzza meg finoman a vezetékeket, hogy megfelelően tartanak-e.

### A csövek felszerelése

#### Felszerelési útmutatás

**Figyelem! A megfelelő működés érdekében a kültéri és a beltéri egység közti csőhossz minimum 2–3 m legyen.**

1. Biztosítsa az alábbiakat, amennyiben szükségessé válik a csövek meghosszabbítása, és/vagy azok forrasztása.
  - a. Végezzen el minden forrasztási és egyéb munkát a csöveken mielőtt azt összeköti a készülékkel.
  - b. A csövekben oxigénmentes nitrogén használata kötelező a rozsdásodás megelőzése érdekében.
2. Ha sok csatlakozó igényel forrasztást a csövek felszerelése közben, használjon átfolyó szűrőket. A csöveknek hűtéstechnikai minőségű rézből kell készülniük, amely nedvességtől, portól és más szennyeződésektől mentes.
3. Felszerelés előtt tisztítsa meg a csöveket nitrogénnel.
4. Ne hajlítsa meg a rézcsövet háromnál több alkalommal mert ez károsodást okoz a csőben. Használjon csőhajlítót a cső hajlításához. Miután előkészítette a csöveket, borítsa be szigetelőanyaggal.
5. Miután a csövek csatlakoztatása megtörtént, csatlakoztassa a beltéri egységet a sarokszelep segítségével. Miután kondenzátorolajjal bekente a csöveket, húzza meg az anyát egy nyomatékkulcs segítségével. Mindig a megfelelő nyomatékkal húzza meg a csavart és közben egy csavarkulcs segítségével tartsa stabilan a beltéri egység szelepét. Ellenőrizze, hogy megfelelő erővel húzta meg a csavarokat. A kicsi és nagy csöveknél is ezt a folyamatot alkalmazza.
6. Csatlakoztassa a kültéri egységet ugyanezzel az eljárással.
7. Miután csatlakoztatta az összes csövet, végezzen el egy teljes szivárgástesztet és biztosítsa, hogy az illesztéseknél nincs szivárgás és hogy minden cső megfelelően van szigetelve.
8. Mielőtt feltölti gázzal a rendszert, feltétlen végezzen nyomáspróbát nitrogénnel, valamint végezze el a „vákuumolási” eljárást.
9. Tartsa be az R32-es gázokra vonatkozó előírásokat!

#### Hőszigetelés

**Figyelem! A rézcsövet és a kondenzvízcsövet külön-külön kell szigetelni, hogy megelőzze a vízszivárgást.**

1. A rézcső szigetelésének a 120°C fok feletti hőmérsékletet is ki kell bírnia. Csak kifejezetten légkondicionáló berendezésekhez tervezett hőszigetelő anyagokat használjon!
2. Az AUX klímaberendezések sokféle környezetben lettek tesztelve. Azonban, ha a berendezés magas páratartalmú környezetben működik hosszabb időn keresztül, akkor a következő óvintézkedéseket tegye meg a készülék megfelelő működésének érdekében. A beltéri egységet külsőleg szigetelje 10–20 mm vastag üvegszálal anyaggal. A csövek átlagos szigetelése 8 mm azonban ilyen környezetben használjon 20 mm-es szigetelőanyagot.
3. A felszerelés után keletkezett lyukat a falban töltsse ki purhabbal vagy szigetelőgumival annak érdekében, hogy az esővíz és más anyagok ne jussanak be a szobába vagy a készülékbe. Ha a kültéri egység magasabban van elhelyezve, mint a beltéri egység, biztosítsa, hogy a csövek legalacsonyabb pontja a fal bemenet alatt legyen. Ezzel megakadályozza, hogy az esővíz a csöveken keresztül a szobába jusson.



## A kültéri egység telepítése • Szakemberek részére

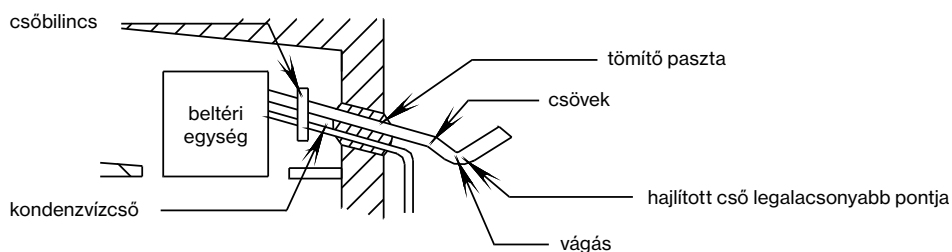
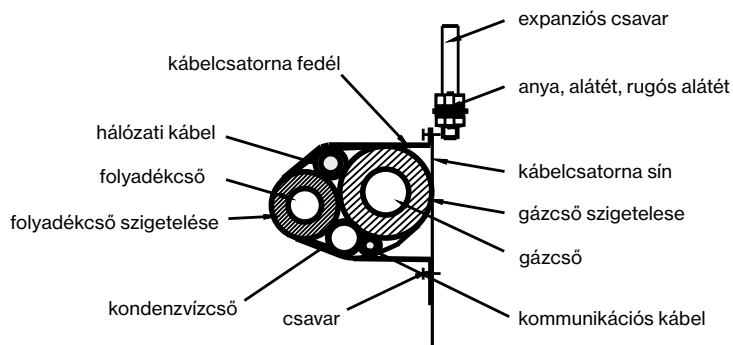

Készítsen egy bemetszést a hajlított cső szigetelésén!

### A csövek csatlakoztatása

Csatlakoztassa a becsatlakozó csövet a kültéri egység csövéhez: Tekerje fel a rögzítő anyát kézzel, majd nyomatékulccsal a beltéri egységnél szereplő táblázatban megadott értékre húzza azt meg.

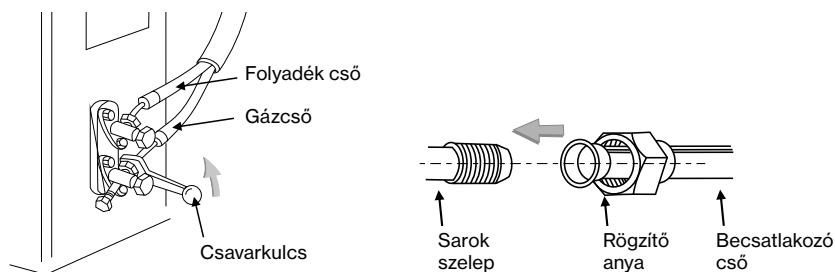

**Figyelem! A csatlakozások nem használhatóak újra. A csatlakozások megbontása után a csöveket újra kell peremezni!**

### Csőtávolságok és magasságkülönbségek

A telepítési követelményeknek megfelelően, a beltéri és a kültéri egységek közti távolság és szintkülönbség, az alábbi táblázat és a következő oldalon található ábra szerint változtatható.

#### Maximális csőtávolságok és magasságkülönbségek

| Modell   | Multi 2 18K | Multi 3 27K | Multi 4 36K | Multi 5 42K |
|--|-------------|-------------|-------------|-------------|
| Max. bruttó távolság   | 40 m        | 60 m        | 80 m        | 80 m        |
| Max. távolság / beltéri egység                                 | 25 m        | 30 m        | 35 m        | 35 m        |
| Max. magasság különbség a kültéri és a beltéri egységek között | 15 m        | 15 m        | 15 m        | 15 m        |
| Max. magasság különbség a beltéri egységek között              | 10 m        | 10 m        | 10 m        | 10 m        |

**Figyelem!** Lehetőség szerint építsen ki minél rövidebb hűtőkörszakaszokat és kerülje a túl sok íves szakasz kialakítását. (Max. 5 ív, ill. hajlítás megengedett). A túl hosszú csőszakaszok és a túl sok ív csökkenti a hatékonyságot, és akár a kompresszor meghibásodásához is vezethetnek. A maximális csőszakaszhossz, ill. hajlításszám túllépése a garancia elvesztésével járhat!

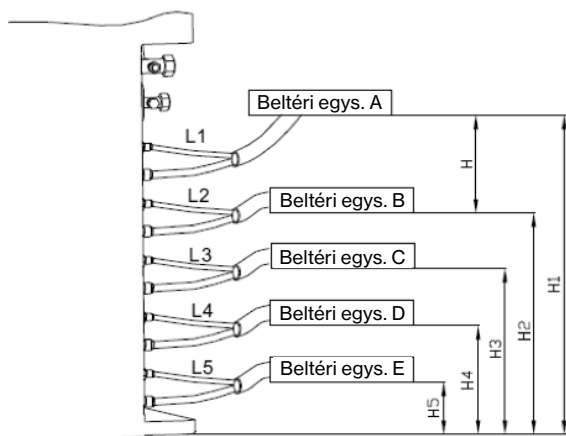

*Megjegyzés:* Az alábbi követelményeknek egyszerre kell megfelelniük.

$L1+L2 \leq 40\text{ m}$   $L1+L2+L3 \leq 60\text{ m}$   $L1+L2+L3+L4 \leq 80\text{ m}$   $L1+L2+L3+L4+L5 \leq 80\text{ m}$

$L1, L2, L3, L4, L5 \leq 20\text{ m}$

$H \leq 10\text{ m}$   $H1, H2, H3, H4, H5 \leq 15\text{ m}$

### Óvintézkedések a kompresszorolaj visszafolyása ellen

1. Alap esetben a vízszintes csöveknek a kültéri egység felé kell lejtenuik minimális mértékben.
2. Abban az esetben, ha magasságkülönbség van a kültéri és beltéri egység között, szereljen olajcsapdákat a hűtőkörbe a következőképpen:
  - a. Ha a magasságkülönbség kevesebb mint 5 méter, egy olajcsapdát.
  - b. Ha a magasságkülönbség több mint 5 méter, akkor 5 méterenként alakítson ki további olajcsapdákat.
  - c. Ha a magasságkülönbség 5 méternél kevesebb, viszont a folyamatos emelkedés túl hosszú, alakítson ki olajcsapdákat 10 méterenként.
3. Ha a kültéri és beltéri egység egy magasságban van és a távolságuk nem haladja meg a 10 métert, nem kell olajcsapdát kialakítani.
4. Ha az egységek távolsága meghaladja a 10 métert, 10 méterenként egy olajcsapdát alakítson ki.
5. Az olajcsapdák maximális száma nem lehet több kettőnél!
6. Fontos! A csőhajítások és / vagy ívek száma a hűtőkörön maximum 5 lehet.

### Nyomáspróba (gáz-tömörség vizsgálat)

A csövek csatlakoztatását követően, feltétlenül végezzen gáztömörség vizsgálatot, nagy tisztaságú nitrogénnel!

Esetleges szivárgás esetén, javítsa ki a hibát, majd ismétlje a gáztömörség vizsgálatot mindaddig, amíg a rendszer nem lesz gáz-tömör.

### Vákuumszivattyúzási eljárás (R32 hűtőközeg esetében kötelező)

Az R32 hűtőközeg vákuumolásához szikramentes R32 vákuumszivattyú szükséges.

A művelet megkezdése előtt távolítsa el a sarokszelepeken található védősapkát.

1. A szivárgás megelőzése érdekében figyeljen minden rögzítő anya pontos rögzítésére.
2. Csatlakoztassa a sarokszelephez a szerviztömlőt, szervizcsaptelepet és a vákuumszivattyút.
3. Nyissa ki teljesen a szívó oldali szervizcsapot és vákuumoljon legalább 20–25 percig, (kb.  $-0,1\text{Mpa}$ , azaz  $-76\text{cmHg}$  értékig).
4. A vákuumolást követően nyissa ki teljesen a sarokszelepet egy imbuszkulccsal.
5. Ellenőrizze a kültéri- és beltéri csatlakozások szivárgás-mentességét.

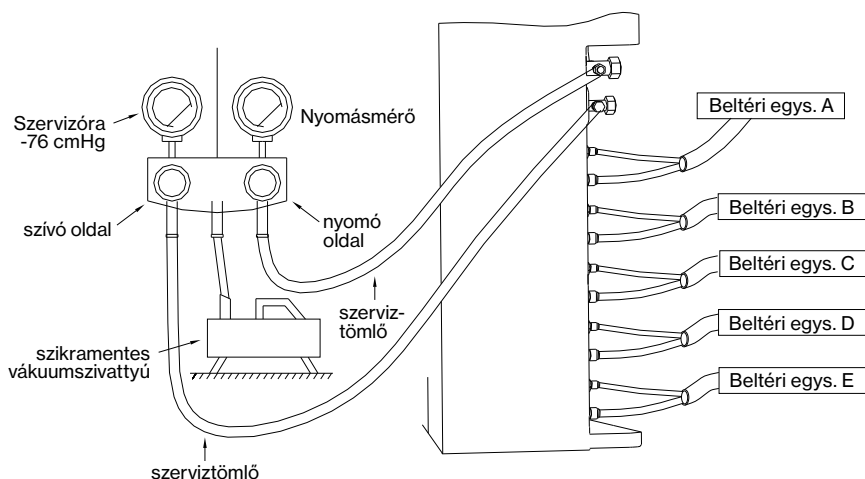

### Hozzáadandó hűtőközeg mennyisége

|                            |                |                         |
|----------------------------|----------------|-------------------------|
| Csőhossz                   | 7,5 m-ig       | Nem szükséges rátölteni |
|                            | 7,5 m-nél több | Rátöltés szükséges      |
| Hozzáadandó R32 gáz töltet | 0,025 kg/m     |                         |

**Figyelem!** Az esetlegesen hozzáadott hűtőközeg mennyiséget mindig tüntesse fel a készülékházon elhelyezett adattáblán, valamint jegyezze fel a telepítési dokumentumokban is! A csatlakozások nem használhatóak újra. A csatlakozások megbontása után a csöveket újra kell peremezni.

A telepítés után ellenőrizze hogy a szelepfedél megfelelően van-e rögzítve.

### A hűtőközeg hozzáadásának menete

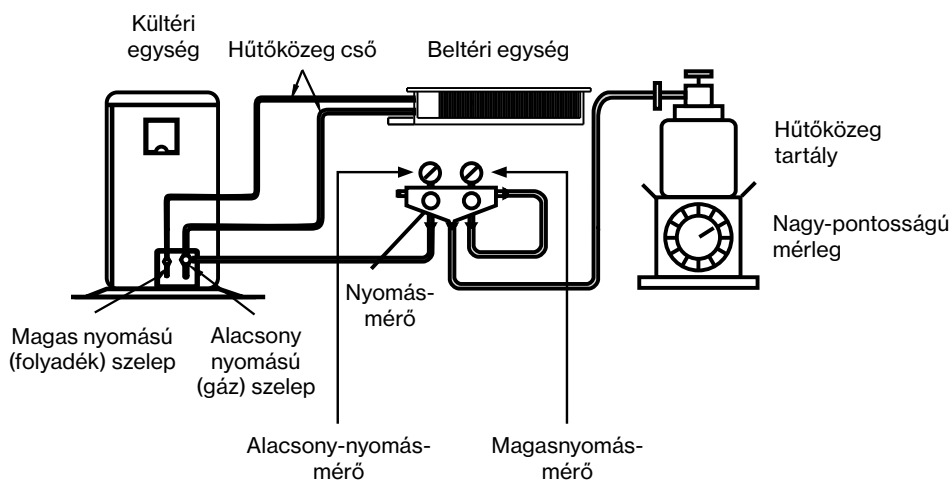

### A kültéri egység kondenzvíz elvezetése

Amikor a készülék fűtési üzemben működik, kondenzátum keletkezik a kültéri egységben, amit el kell vezetni. Ez a használattól függően akár nagy mennyiség is lehet. Illeszse a mellékelt könyököt a kültéri egység alján lévő lyukba (d: 25 mm), majd szerelje fel a kondenzcsövet. Ellenőrizze a megfelelő vízelvezetést úgy, hogy vizet önt a kültéri egység alján lévő cseppvíz-tálcájába.

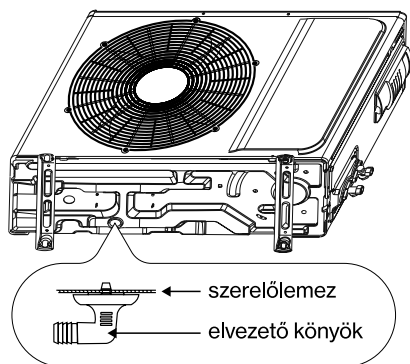

### Kombinációtáblázat

Az alábbi táblázat segítséget nyújt annak kiválasztásában, hogy egy adott multi kültéregységre, milyen kombinációban, mennyi és mekkora teljesítményű free match beltéregységet lehet rákötni.

#### Multi 2 – 18K Javasolt kombinációk

| 1 beltéri | 2 beltéri |  |
|-----------|-----------|--|
| 9         | 9+9       |  |
| 12        | 9+12      |  |
| 18        |           |  |

#### Multi 3 – 27K Javasolt kombinációk

| 1 beltéri | 2 beltéri |       | 3 beltéri |  |
|-----------|-----------|-------|-----------|--|
| 18        | 9+9       | 12+12 | 9+9+9     |  |
|           | 9+12      | 12+18 | 9+9+12    |  |
|           | 9+18      |       | 9+12+12   |  |

#### Multi 4 – 36K Javasolt kombinációk

| 1 beltéri | 2 beltéri |       | 3 beltéri |          | 4 beltéri |            |
|-----------|-----------|-------|-----------|----------|-----------|------------|
| 24        | 9+9       | 12+12 | 9+9+9     | 12+12+12 | 9+9+9+9   | 9+12+12+12 |
|           | 9+12      | 12+18 | 9+9+12    | 12+12+18 | 9+9+9+12  |            |
|           | 9+18      | 12+24 | 9+12+18   |          | 9+9+9+18  |            |
|           | 9+24      | 18+18 | 9+12+24   |          | 9+9+12+12 |            |

#### Multi 5 – 42K Javasolt kombinációk

| 1 beltéri | 2 beltéri |       | 3 beltéri |          | 4 beltéri   | 5 beltéri    |
|-----------|-----------|-------|-----------|----------|-------------|--------------|
| 24        | 9+9       | 18+18 | 9+9+9     | 9+18+18  | 9+9+9+9     | 9+9+9+9+9    |
|           | 9+12      | 18+24 | 9+9+12    | 12+12+12 | 9+9+9+12    | 9+9+9+9+12   |
|           | 9+18      |       | 9+9+18    | 12+12+18 | 9+9+9+18    | 9+9+9+9+18   |
|           | 9+24      |       | 9+9+24    | 12+12+24 | 9+9+12+12   | 9+9+9+12+12  |
|           | 12+12     |       | 9+12+12   | 12+18+18 | 9+12+12+12  | 9+9+12+12+12 |
|           | 12+18     |       | 9+12+18   | 12+18+24 | 12+12+12+12 |              |
|           | 12+24     |       | 9+12+24   | 18+18+18 |             |              |

Megjegyzés: A felsorolt kombinációktól való eltérés teljesítménycsökkenéshez, működészavarokhoz és a berendezés meghibásodásához vezethet.

# A felszerelést követő átvizsgálás és próbaüzem

## A felszerelést követő átvizsgálás

### Elektromos átvizsgálás

1. Ellenőrizze, hogy megfelelő-e a feszültség.
2. Ellenőrizze a vezetékek megfelelő csatlakozását, épségét.
3. Ellenőrizze a földelés helyességét.

### A felszerelés biztonsági ellenőrzése

1. Ellenőrizze a csepvízcső állapotát.
2. Ellenőrizze a vezetékek és csövek pontos bekötését, illesztéseit.
3. Ellenőrizze, hogy ne maradjon idegen anyag vagy szerszám a készülékben.

### A hűtőközeg szivárgásvizsgálata (R32-es gázzal töltött készülékek esetén)

**Figyelem! A hűtőközeg szivárgását olyan környezetben végezze, ahol nincs potenciális gyújtóforrás. Nem szabad halogénes szondát (vagy más nyílt lángot használó detektort)használni!**

Az R32 hűtőközeggel rendelkező rendszerek esetében elektronikus szivárgásérzékelő eszközt kell a detektálásra használni. A szivárgásvizsgálatot nem szabad a hűtőközeg környezetében végrehajtani. Győződjön meg róla, hogy a szivárgásérzékelő nem válik potenciális gyújtóforrássá, és alkalmazható a mért hűtőközegre. A szivárgásérzékelőt a hűtőközeg minimális gyúlékony üzemanyag-koncentrációjára (százalékarányára) kell beállítani. Kalibrálja és állítsa be a megfelelő gázkoncentrációt (legfeljebb 25%) a használt hűtőközegre.

A szivárgás kimutatásában használt folyadék a legtöbb hűtőközegre alkalmazható. De ne használjon klorid oldószereket a klór és a hűtőközegek közötti reakció és a rézvezeték korróziójának megakadályozása érdekében.

Ha szivárgást gyanít, akkor távolítsa el minden tűzforrást a helyszínről.

Ha a szivárgás helyét hegeszteni kell, akkor minden hűtőközeget vissza kell nyerni, vagy el kell szigetelni az összes hűtőközeget a szivárgás helyétől (vágószelep segítségével). A hegesztés előtt és az alatt OFN (oxigén mentes nitrogén) használatával tisztítsa meg a teljes rendszert.

A szivárgásvizsgálat előtt győződjön meg a megfelelő szellőzésről!

## Próbaüzem

### A próbaüzem előkészítése

- Vizsgálja át az összes csatlakozás helyességét.
- Ellenőrizze a folyadék- és gázszelepek teljesen nyitott állapotát.
- Csatlakoztassa az elektromos vezetékét a csak a készülék részére használt aljzatba.
- Helyezze be az elemeket a távirányítóba.

### A próbaüzem elvégzése

1. Helyezze feszültség alá a készüléket és a távirányítón nyomja meg az ON/OFF gombot a légkondicionáló elindításához.
2. Válassza ki a különböző opciókat (hűtés, fűtés, SWING) és ellenőrizze a helyes működésüket.

### A teljesítmény értékelése

Ellenőrizze a beszívott és a kifúvott levegő hőmérsékletét.

# Karbantartási figyelmeztetés ▲

Az R32 hűtőközeggel töltött légkondicionáló berendezés javítása kizárólag a vonatkozó EU-s előírások, ill. a gyártó követelményeinek betartásával végezhető. A készülék karbantartását (tisztítását) a gyártó előírásai szerint, minimum két alkalommal szükséges elvégezni évente. A készülék karbantartását kizárólag érvényes engedéllyel rendelkező „képesített személy” végezheti el!

A szakképzetlen személy által végzett karbantartás, javítás balesetveszélyt okozhat és a garancia automatikus elvesztésével jár!

Az R32 hűtőközeggel előtöltött berendezések karbantartása fokozott körütekintést igényel!

**Figyelem! A javítást/karbantartást végző képesített szakember, minden esetben olvassa el a készülék használati útmutatójának vonatkozó technikai fejezeteit, ill. csakis és kizárólag akkor végezhet bármilyen nemű beavatkozást a berendezésen, ha tisztában van az R32-es hűtőközegekkel kapcsolatos előírásokkal és rendelkezik a gyűlékony hűtőközegekkel való munkavégzéshez szükséges ismeretekkel, engedélyekkel, képzettséggel!**

## Hulladékkezelés és újrahasznosítás

### Hulladékkezelés

Ezen eljárás előtt a műszaki személyzetnek alaposan meg kell ismernie a berendezést és annak valamennyi jellemzőjét, valamint ajánlott a gyakorlat a hűtőközeg biztonságos eltávolításához. A hűtőközeg újrahasznosítása előtt meg kell vizsgálni a hűtő- és olajmintákat.

1. Ismerje meg a berendezést és annak működését.
2. Kapcsolja le a tápegységet.
3. Mielőtt végrehajtja a folyamatot, győződjön meg arról, hogy:
  - Szükség esetén mechanikus berendezések működtetésével könnyítenie kell a hűtőközeg tartály működését.
  - Minden személyi védőfelszerelés megfelelő és helyesen van használva.
  - A teljes újrahasznosítási folyamatot szakképzett személyzet irányítása alatt kell elvégezni.
  - A visszanyerő berendezéseknek és a tartályoknak meg kell felelnie a vonatkozó nemzeti szabványoknak.
4. Ha lehetséges, a hűtőrendszeret vákuumszivattyúzni kell.
5. Ha a vákuumállapot nem érhető el, akkor a rendszer minden egyes részéből külön-külön el kell távolítani a hűtőközeget.
6. Az újrahasznosítás megkezdése előtt gondoskodnia kell arról, hogy a tároló tartály kapacitása elegendő legyen.
7. Indítsa el és a gyártó utasításai szerint működtesse a helyreállító berendezést.
8. Ne töltsen meg teljesen a tartályt (a folyadék befecskendezési mennyisége ne haladja meg a tartály térfogatának 80%-át).
9. A rendszerben lévő nyomás még a legrövidebb időtartamra sem haladhatja meg a tartály maximális üzemi nyomását.
10. A tartály feltöltése és a művelet befejezése után gondoskodni kell arról, hogy a tartályokat és a berendezéseket gyorsan eltávolítsák, és a berendezés összes zárószelepe zárva legyen.
11. A megtisztított hűtőközeget nem szabad egy másik rendszerbe betölteni, mielőtt azt megtisztítanák és megvizsgálják.



**Megjegyzés:** Az azonosítást a készülék megsemmisítése és a hűtőközegek eltávolítása után kell elvégezni. Az azonosításnak tartalmaznia kell a dátumot és a jóváhagyást. Győződjön meg róla, hogy a készülék azonosítása egyértelműen jelzi a készülékben található tűzveszélyes hűtőközeget.

### Újrahasznosítás

1. A készülék javítása vagy kicserélése során szükséges a hűtőközegek kiürítése a rendszerből. Javasolt a teljes hűtőközeg eltávolítása.
2. A hűtőközeg tároló tartályba történő betöltésekor csak speciális hűtőközegtartály használható. Győződjön meg arról, hogy a tartály kapacitása megfelel a hűtőközeg-befecskendezés mennyiségének. A hűtőközegek visszanyerésére szánt valamennyi tartálynak hűtőközeg-azonosítással kell rendelkeznie. A tárolótartályokat nyomáscsökkentő szelepekkel és gömbcsapokkal kell felszerelni, és jó állapotban kell lenniük. Ha lehetséges, üres tartályokat használjon, és használat előtt szobahőmérsékleten tárolja őket.
3. Az újrahasznosítás során használt berendezéseket jó állapotban kell tartani, ellátva a kezelési utasításokkal. A berendezésnek alkalmasnak kell lennie az R32 hűtőközegek visszanyerésére. Ezenkívül rendelkezni kell egy minősített mérleggel, amelyet normál esetben fel lehet használni. A tömlőt szivárgásmentesen kell a levehető összekötő csomakhoz csatlakoztatni. A berendezés használata előtt ellenőrizze, hogy az jó állapotban van-e, és megfelelően karban lett tartva. Ellenőrizze, hogy az elektromos alkatrészek tömítettek-e a hűtőközeg szivárgásának megakadályozása és az általa okozott tűz miatt. Ha bármilyen kérdése van, forduljon a gyártóhoz.
4. A visszanyert hűtőközeget a megfelelő tárolótartályba kell tölteni, amelyhez csatlakoztatni kell a szállítási utasítást, és vissza kell juttatni a hűtőközeg-gyártóhoz. Ne keverje a hűtőközegeket az újrahasznosító eszközben, különösen a tartályban.
5. Az R32 hűtőközeg, kizárólag a jogszabályokban meghatározottak szerint szállítható. Szükség esetén tegyen elektrosztatikus óvintézkedéseket. A szállítás, a berakodás és a kirakodás során meg kell tenni a szükséges óvintézkedéseket a klímaberendezés megóvása érdekében, a sérülés elkerülésére.
6. A kompresszor eltávolításakor vagy a kompresszorolaj tisztításakor győződjön meg róla, hogy a kompresszort megfelelően vákuumolják annak biztosítására, hogy a kenőolajban ne legyen maradék R32 hűtőközeg. A vákuumszivattyúzást a kompresszor visszaküldését megelőzően kell végrehajtani. Gondoskodjon arról, hogy az olaj a rendszerből kiürüljön.

További vonatkozó információk találhatóak az R32-es hűtőközeggel kapcsolatos előírásokról a [www.auxklima.hu](http://www.auxklima.hu) weboldalon.

# Szavatossági és jótállási feltételek

**1. Az AUX multi split klímaberendezés oldalfali, kazettás, légcsatornás, parapet beltéri egységek (Termékek) Forgalmazója, az általa forgalomba hozott Termékekre – összhangban a Polgári Törvénykönyvről szóló 2013. évi V. tv. Ptk. rendelkezéseivel – a következő szerint teljesíti kellék és termékszavatossági, valamint jótállási kötelezettségeit.**

## **2. Értelmező rendelkezések**

### **2.1. Termék**

AUX multi split klímaberendezés oldalfali, kazettás, légcsatornás, parapet beltéri egysége, valamint kültéri egysége (melynek része a kompresszor).

### **2.2 Gyártó/Importőr (Forgalmazó):**

A Rotovill Kft., 7631 Pécs, Csikor Kálmán utca 26.

### **2.3 Vállalkozó/Eladó/Üzembehelyező**

A klímagázokat tartalmazó, helyszíni hűtőköri szerelést igénylő berendezések beüzemeléséről szóló 14/2015 (II.10.) Korm. rendelet alapján képesítéssel rendelkező egyéni vállalkozó vagy jogi személyiséggel rendelkező társaság, aki a Fogyasztóval kötött szerződés alapján vele jogviszonyba lép és a Termékek Szakszerű beüzemelését, üzembe helyezését végzi.

### **2.4 Szakszerű beüzemelés**

A telepítés körülményeit és a mért paramétereket a beüzemelési jegyzőkönyvben/munkalapon kell rögzítenie a telepítőnek, az alábbi adatok megadásával:

- külső időjárási adatok,
- belső tér hőmérséklete,
- szerelési távolság, szintkülönbség,
- a felhasznált cső méretei,
- a vákuumpróba értékei (nyomás, időtartam, használt műszer típusa, gyári száma),
- a beüzemeléskor a gépben használt hűtőközeg mennyisége,
- az áramellátás módja,
- nyomás és elpárolgási adatok;

### **2.5 Fogyasztó**

Az a Vevő, aki szakmája, önálló foglalkozása, vagy üzleti tevékenysége körén kívül eső természetes személynek minősül.

### **2.6 Végfelhasználó**

Az a Vevő, aki fogyasztónak nem minősíthető természetes, - vagy jogi személy (egyéni- és társas vállalkozások, intézmények stb.) és a Termék kereskedelmével nem foglalkozik.

### **2.7 Hibás teljesítés**

A Forgalmazó/Vállalkozó/Eladó/Üzembehelyező hibásan teljesít, ha az általa forgalomba hozott/eladott/üzembehelyezett Termékek a teljesítés időpontjában nem felelnek meg a szerződésben, vagy a jogszabályban megállapított minőségi követelményeknek, emiatt rendeltetésszerű haszná-

## Szavatossági és jótállási feltételek

---

latra nem alkalmasak. Fogyasztóval kötött szerződés esetén az ellenkező bizonyításáig vélelmezni kell, hogy a teljesítést követően 6 hónapon belül a Fogyasztó által felismert hiba már a teljesítés időpontjában megvolt, kivéve, ha e vélelem a dolog természetével vagy a hiba jellegével összeegyeztethetlen.

### 2.8 Kellékszavatosság

A Vállalkozó/Eladó/Üzembehelyező az általa eladott Termékekben az eladást követően bekövetkezett esetleges hibáért a jogszabályban írt, vagy e szerződésben vállalt határidőben a vevője felé köteles helytállni. Ennek során a hibás terméket kijavítja, kicseréli, vagy a vevőjének vételárengedményt ad. Ezek eredménytelenségét követően Vevő elállása esetén az eredeti állapotot helyreállítja. A hiba okát, keletkezési körülményeit hat hónap után - a jótállás kivételével - a Fogyasztó/Végfelhasználó köteles bizonyítani. A kellékszavatossági igény a teljesítés időpontjától számított egy év alatt, a Fogyasztó és Vállalkozás közötti szerződés esetén pedig két év alatt évül el.

### 2.9 Termékszavatosság

A Forgalmazó által forgalomba hozott Termékek után a Fogyasztónak történő eladást követően (a nem a felszerelésből eredően) bekövetkezett esetleges hibáért a jogszabályban előírt, vagy e szerződésben vállalt határidőben a Fogyasztó felé köteles helytállni. Ennek során a hibás Terméket kijavítja, vagy kicseréli. A Fogyasztó egyidejűleg kellékszavatossági igényt ezzel egyidejűleg nem érvényesíthet. A termékszavatossági igény a forgalomba hozattól számított két év alatt évül el. Forgalmazó csak akkor mentesül a termékszavatossági kötelezettség alól, ha a termék forgalomba hozatalának időpontjában a hiba a tudomány és a technika állása szerint nem volt felismerhető; vagy a termék hibáját jogszabály vagy kötelező hatósági előírás alkalmazása okozta.

### 2.10 Jótállás

A jótállás a szerződés hibátlan teljesítéséért vállalt objektív helytállási kötelezettség. Forgalmazó/Vállalkozó/Eladó/Üzembehelyező az általa eladott és Szakszerűen beüzemelt Termékek után a jogszabályban ill. jelen szerződési feltételekben meghatározott időtartamban köteles, az eladást követően a Termékekben esetlegesen bekövetkezett hibák miatti kellékszavatossági kötelezettségét teljesíteni azzal, hogy ezen kötelezettsége alól csak akkor mentesül, ha bizonyítja, hogy a teljesítést követően hibát a Fogyasztó vagy a Végfelhasználó magatartása okozta, illetőleg azt, hogy a hiba teljesítés időpontjában nem állt fenn.

### 2.11 Jótállási idő, jótállási nyilatkozat

A jótállási idő a Termékek eladását, illetőleg igazolt, Szakszerű, képesített személy általi beüzemelését követően a mindenkor jogszabályban előírt időtartamig tart. Ha a beüzemelés a vásárlást követő 6 hónapon túl történik meg, akkor a jótállás kezdő időpontja a termék átadásának (a vásárlásnak) a napja lesz. Ha a vásárlást követő 6 hónapon belül történik meg a beüzemelés, akkor a beüzemelés napjával kezdődik meg a jótállási idő. A Vállalkozó/Eladó/Üzembehelyező a termék eladásakor jótállási nyilatkozatát ún. jótállási jegy kitöltésével és átadásával adja meg. Jótállási jegy a jótállási igény érvényesítésének feltétele.

## Szavatossági és jótállási feltételek

---

### 2.12 Kiterjesztett kellék – és termékszavatossági kötelezettség<sup>1</sup>

- a) Forgalmazó az **AUX multi split, oldalfali, kazettás, légcsatornás, parapet beltéri egységekre – értéktől függetlenül** – a Fogyasztóknak, a Termék eladásától számítva **3 év időtartamra** teszi lehetővé ezen szerződéssel kellékszavatossági igényének érvényesítését, míg termékszavatossági igényének érvényesítésére 2 év időtartamot határoz meg.
- b) Fogyasztónak nem minősülő végfelhasználóknak a Termék átadásától számítva a Ptk. 6:163 § - ának (1) bekezdésében meghatározott időtartam, egy év alatt van lehetősége kellékszavatossági igénye érvényesítésére, míg termékszavatossági igényét a Termék átadásától számítva a Ptk. 6:169 § (2) bekezdése szerint 2 évig érvényesítheti.
- c) Forgalmazó az AUX oldalfali klímaberendezések kültéregységeinek részét képező **kompresszorokra<sup>2</sup>** a 2.12. a) pontban meghatározottakon túlmenően, egységesen további **2 év időtartamra** teszi lehetővé a Fogyasztó részére kellék, – és termékszavatossági igényének érvényesítését. Kiterjesztett kellék, - és termékszavatossági kötelezettségét Forgalmazó alkatrész, tényleges javítás, vagy csere formájában biztosítja. A Termék visszavételét, vételárának visszafizetését vagy komplett új készülékre történő cseréjét kizárja.

### 3. Kiterjesztett kellék – és termékszavatossági, valamint jótállási igény érvényesítése és teljesítése

**3.1** A Fogyasztó vagy a Végfelhasználó a Vállalkozó/Eladó/Üzembehelyező által kiállított kellék – és termékszavatossági igényét a jótállás időtartama alatt jótállási jeggyel érvényesítheti. A jótállási jegy az alábbiakat tartalmazza: Forgalmazó neve, Vállalkozó/Eladó (üzembe helyező adatai), Termék megnevezése, Termék típusa (Modell sz.), Termék gyártási száma, Vásárlás Időpontja, Vállalkozó (Eladó) aláírása, A termék fogyasztó részére való üzembehelyezésének igazolása, melyben a Vállalkozó/Eladó igazolja, hogy a Terméket Szakszerűen üzembe helyezte, és a Fogyasztót/Végfelhasználót a szakszerű használatra kioktatta. Telepítő / Üzembehelyező (cégnév, szerelő neve), Okmány (F-gáz kártya) szám, A Telepítő/Üzembehelyező által a környezettől/használattól függően előírt évenkénti karbantartások száma (**minimálisan 2 alkalom/év, de poros, koszos környezetben javasolt a gyakoribb tisztítás**), Az Üzembehelyező elérhetősége (meghibásodás, karbantartás esetén), Dátum, Aláírás.

**3.2** A klímagázokat tartalmazó, helyszíni hűtőköri szerelést igénylő **Termékek beüzemelését, szerelését és karbantartását**, a 14/2015. (II.10.) Korm. rendelet alapján, **kizárólag „képesített személy” végezheti el!** A Termékek szakszerviz (képesített személy) által történő rendszeres karbantartást igényelnek, melyet igényérvényesítés esetén számlával kell igazolni! Ennek elmaradása a jótállási – és szavatossági igény elvesztését jelenti.

---

<sup>1</sup> A Kiterjesztett kellék – és termékszavatossági kötelezettség vonatkozik minden „komfort hűtési és fűtési” célra használt oldalfali split klímaberendezésre. „Komfort hűtés és fűtés” jelent a jellemzően lakásban felszerelt készülék, amelyet nem technológiai hűtésre/fűtésre (pl. ipari, vagy szerverhelyiségekben) használnak.

<sup>2</sup> Fenntartjuk a jogot arra, hogy a kompresszor meghibásodása esetén a hiba okát és körülményeit megvizsgáljuk, tehát meghibásodás esetén, garanciálisnak vélt esetben a kompresszor kiszerezése előtt minden esetben értesíteni kell a Forgalmazót.

## Szavatossági és jótállási feltételek

---

**3.3** A karbantartások során különösen fontos a kültéri és beltéri hőcserélők, valamint a motortestek alapos tisztítása, továbbá ellenőrizni kell a gáztöltetet és az elektromos csatlakozásokat is. A karbantartásokat bármely „képesített” klímaszereelő elvégezheti, nem csak az Üzembehelyező, de ennek igazolásához a számla és melléklet aláírt és lebélyegzett „Karbantartási igazolás” szelvény is szükséges. A karbantartáson felül a vonatkozó jogszabályi előírások alapján a 310/2008. (XII.20.) Korm. rendelet szerint, a hűtőközeg töltet alapján számított 5 tonna CO<sub>2</sub> egyenérték feletti hűtő közegetöltettel rendelkező zárt hűtő- és klímatechnikai berendezések, valamint a hőszivattyúk, folyadékűtők kötelező szivárgásvizsgálatát évente, 50 tonna CO<sub>2</sub> egyenérték felett félévente a Fogyasztónak/Végfelhasználónak el kell végeztetnie képesített gazdálkodó szervezet szivárgásvizsgálatra jogosító F-gáz képesítést szerzett szakembereivel. Ezen felül a Terméket a rendelet szerinti illetékes Felügyelőséghez be kell jelenteni. (A CO<sub>2</sub> egyenértékek a készülékek kültéri egységein megtalálhatóak.)

**3.4** Valamennyi kiterjesztett kellék – és termékszavatossági, igény érvényesítésekor fő szabály, hogy az igény akkor érvényesíthető, ha a Fogyasztó/Végfelhasználó a fent írt formai és tartalmi követelményeket teljesíti. Ezek részben, vagy egészben történő elmulasztása jogvesztéssel jár.

**3.5** A Fogyasztó/Végfelhasználó jótállási – és kellékszavatossági igényét a Vállalkozó/Eladó/Üzembehelyezőnél míg termékszavatossági igényét a Forgalmazónál jelentheti be. A bejelentésre a minőségi kifogás bejelentésekor hatályos, a fogyasztó és vállalkozás közötti szerződés keretében eladott dolgokra vonatkozó szavatossági és jótállási igények intézésének eljárási szabályairól szóló 19/2014. (IV. 29.) NGM rendeletben (a továbbiakban: NGM rendelet) foglalt eljárás keretében kerül sor. Ennek során - 4. §-ban meghatározott tartalommal – jegyzőkönyvet kell felvenni és annak másolatát haladéktalanul és igazolható módon a bejelentő részére át kell adni. A Vállalkozó/Eladó/Üzembehelyező, illetve a javítószolgálat (szerviz) a Termék javításra való átvételekor az NGM rendelet 6. §-a szerinti elismervény átadására köteles.

**3.6** Amennyiben a Termék semmilyen működésre utaló jelet nem ad, a használati útmutatóban részletezett hibaészlelés alapján nem sikerült a hibát beazonosítani (távírányítóból kifogyott az elem stb.), vagy a beltéri egység hibakódot ír ki, akkor a Terméket azonnal üzemem kívül kell helyezni, azt áramtalanítani kell és 24 órán belül értesíteni kell a Vállalkozót/Eladót/Üzembehelyezőt, (az esetleges hibakóddal), aki elvégzi a hibafeltárást és a javítást. Ennek elmulasztása a kellék – és termékszavatossági, valamint jótállási igényérvényesítés jogának elvesztésével jár.

**3.7** Forgalmazó fenntartja a jogot arra, hogy fődarab meghibásodása esetén a hiba okát és körülményeit megvizsgálja. Kompresszor meghibásodása esetén a kompresszor kiszerelese előtt minden esetben értesíteni kell Vállalkozót/Eladót/Üzembehelyezőt és a Forgalmazót. Az értesítést és az időpont egyeztetést az Üzembehelyezőnek kell megtennie. A használati útmutatóban szereplő információk legfrissebb verziói a [www.auxklima.hu](http://www.auxklima.hu) oldalon érhetőek el.

Jelen szavatossági – és jótállási feltételek, az általános szerződési feltételek részét képezik és szabályozzák a Forgalmazó, a Fogyasztó/Végfelhasználó, és a Vállalkozó/Eladó/Üzembehelyező jogviszonyát. Jelen feltételek módosításának jogát a Forgalmazó fenntartja, az esetleges módosításokról a [www.auxklima.hu](http://www.auxklima.hu) weboldalon tájékozódhat.

# Jótállási jegy

---

Vállalkozó (Eladó) neve: \_\_\_\_\_

Vállalkozó (Eladó) címe: \_\_\_\_\_

Termék megnevezése: \_\_\_\_\_

Termék típusa (Modell sz.): \_\_\_\_\_

Termék gyártási száma: \_\_\_\_\_

Vásárlás Időpontja: \_\_\_\_\_

Vállalkozó (Eladó) aláírása: \_\_\_\_\_

---

## A termék fogyasztó részére való üzembe helyezésének igazolása

**Igazolom, hogy a berendezést szakszerűen üzembe helyeztem, és annak tulajdonosát, üzemeltetőjét a szakszerű használatra kioktattam.**

Telepítő / Üzembe helyező (cégnév, szerelő neve): \_\_\_\_\_

Okmány (F-gáz kártya) szám: \_\_\_\_\_

A telepítő/üzembe helyező által a környezettől/  
használatától függően előírt évenkénti karbantartások száma (minimálisan 2 alkalom/év): \_\_\_\_\_

Az üzembe helyező elérhetősége (meghibásodás, karbantartás esetén):  
\_\_\_\_\_  
\_\_\_\_\_

Dátum: \_\_\_\_\_ Aláírás: \_\_\_\_\_

---

**FIGYELEM!** A klímagázokat tartalmazó, helyszíni hűtőköri szerelést igénylő berendezések beüzemelését és szerelését, a 14/2015. (II.10.) Korm. rendelet alapján, kizárólag „képesített személy” végezheti el! A berendezések szakszervíz (képesített személy) által történő rendszeres karbantartást igényelnek!

Gyártó/Importőr (Forgalmazó) neve és címe: Rotovill Kereskedelmi és Szolgáltató Kft. 7631 Pécs, Csikor Kálmán u. 26.  
A Rotovill Kft. Magyarországon az AUX készülékek kizárólagos forgalmazója.

# Javítási szelvények

---

A jótállási igény bejelentésének időpontja: \_\_\_\_\_

Javítás megkezdésének időpontja: \_\_\_\_\_

Hiba oka: \_\_\_\_\_

Javítás módja: \_\_\_\_\_

A termék javításának időpontja: \_\_\_\_\_

---

A jótállási igény bejelentésének időpontja: \_\_\_\_\_

Javítás megkezdésének időpontja: \_\_\_\_\_

Hiba oka: \_\_\_\_\_

Javítás módja: \_\_\_\_\_

A termék javításának időpontja: \_\_\_\_\_

---

A jótállási igény bejelentésének időpontja: \_\_\_\_\_

Javítás megkezdésének időpontja: \_\_\_\_\_

Hiba oka: \_\_\_\_\_

Javítás módja: \_\_\_\_\_

A termék javításának időpontja: \_\_\_\_\_

---

A jótállási igény bejelentésének időpontja: \_\_\_\_\_

Javítás megkezdésének időpontja: \_\_\_\_\_

Hiba oka: \_\_\_\_\_

Javítás módja: \_\_\_\_\_

A termék javításának időpontja: \_\_\_\_\_

---

## A KÉSZÜLÉK CSERÉJE ESETÉN TÖLTENDŐ KI!

A termék cseréjének időpontja: \_\_\_\_\_

# Karbantartási igazolások

Kérjük, bélyegeztesse le a karbantartást végző céggel az alábbi igazolásokat!

## Karbantartási igazolás

# 1

20\_\_\_\_ év \_\_\_\_ hó \_\_\_\_ nap

- nyomásértékek ellenőrzése
- kültéri kondenzátor tisztítása
- befűjt léghőmérséklet mérése, járatási próba
- cseppvízelvezetés ellenőrzése, tisztítása
- beltéri egység tisztítása, baktérium-mentesítése

## Karbantartási igazolás

# 2

20\_\_\_\_ év \_\_\_\_ hó \_\_\_\_ nap

- nyomásértékek ellenőrzése
- kültéri kondenzátor tisztítása
- befűjt léghőmérséklet mérése, járatási próba
- cseppvízelvezetés ellenőrzése, tisztítása
- beltéri egység tisztítása, baktérium-mentesítése

## Karbantartási igazolás

# 3

20\_\_\_\_ év \_\_\_\_ hó \_\_\_\_ nap

- nyomásértékek ellenőrzése
- kültéri kondenzátor tisztítása
- befűjt léghőmérséklet mérése, járatási próba
- cseppvízelvezetés ellenőrzése, tisztítása
- beltéri egység tisztítása, baktérium-mentesítése

## Karbantartási igazolás

# 4

20\_\_\_\_ év \_\_\_\_ hó \_\_\_\_ nap

- nyomásértékek ellenőrzése
- kültéri kondenzátor tisztítása
- befűjt léghőmérséklet mérése, járatási próba
- cseppvízelvezetés ellenőrzése, tisztítása
- beltéri egység tisztítása, baktérium-mentesítése

## Karbantartási igazolás

# 5

20\_\_\_\_ év \_\_\_\_ hó \_\_\_\_ nap

- nyomásértékek ellenőrzése
- kültéri kondenzátor tisztítása
- befűjt léghőmérséklet mérése, járatási próba
- cseppvízelvezetés ellenőrzése, tisztítása
- beltéri egység tisztítása, baktérium-mentesítése

## Karbantartási igazolás

# 6

20\_\_\_\_ év \_\_\_\_ hó \_\_\_\_ nap

- nyomásértékek ellenőrzése
- kültéri kondenzátor tisztítása
- befűjt léghőmérséklet mérése, járatási próba
- cseppvízelvezetés ellenőrzése, tisztítása
- beltéri egység tisztítása, baktérium-mentesítése

## Karbantartási igazolás

# 7

20\_\_\_\_ év \_\_\_\_ hó \_\_\_\_ nap

- nyomásértékek ellenőrzése
- kültéri kondenzátor tisztítása
- befűjt léghőmérséklet mérése, járatási próba
- cseppvízelvezetés ellenőrzése, tisztítása
- beltéri egység tisztítása, baktérium-mentesítése

## Karbantartási igazolás

# 8

20\_\_\_\_ év \_\_\_\_ hó \_\_\_\_ nap

- nyomásértékek ellenőrzése
- kültéri kondenzátor tisztítása
- befűjt léghőmérséklet mérése, járatási próba
- cseppvízelvezetés ellenőrzése, tisztítása
- beltéri egység tisztítása, baktérium-mentesítése



# Karbantartási igazolások

Kérjük, bélyegeztesse le a karbantartást végző céggel az alábbi igazolásokat!

## Karbantartási igazolás

# 9

20\_\_\_\_ év \_\_\_\_ hó \_\_\_\_ nap

- nyomásértékek ellenőrzése
- kültéri kondenzátor tisztítása
- befűjt léghőmérséklet mérése, járatási próba
- cseppvízelvezetés ellenőrzése, tisztítása
- beltéri egység tisztítása, baktérium-mentesítése

## Karbantartási igazolás

# 10

20\_\_\_\_ év \_\_\_\_ hó \_\_\_\_ nap

- nyomásértékek ellenőrzése
- kültéri kondenzátor tisztítása
- befűjt léghőmérséklet mérése, járatási próba
- cseppvízelvezetés ellenőrzése, tisztítása
- beltéri egység tisztítása, baktérium-mentesítése

## Karbantartási igazolás

# 11

20\_\_\_\_ év \_\_\_\_ hó \_\_\_\_ nap

- nyomásértékek ellenőrzése
- kültéri kondenzátor tisztítása
- befűjt léghőmérséklet mérése, járatási próba
- cseppvízelvezetés ellenőrzése, tisztítása
- beltéri egység tisztítása, baktérium-mentesítése

## Karbantartási igazolás

# 12

20\_\_\_\_ év \_\_\_\_ hó \_\_\_\_ nap

- nyomásértékek ellenőrzése
- kültéri kondenzátor tisztítása
- befűjt léghőmérséklet mérése, járatási próba
- cseppvízelvezetés ellenőrzése, tisztítása
- beltéri egység tisztítása, baktérium-mentesítése

## Karbantartási igazolás

# 13

20\_\_\_\_ év \_\_\_\_ hó \_\_\_\_ nap

- nyomásértékek ellenőrzése
- kültéri kondenzátor tisztítása
- befűjt léghőmérséklet mérése, járatási próba
- cseppvízelvezetés ellenőrzése, tisztítása
- beltéri egység tisztítása, baktérium-mentesítése

## Karbantartási igazolás

# 14

20\_\_\_\_ év \_\_\_\_ hó \_\_\_\_ nap

- nyomásértékek ellenőrzése
- kültéri kondenzátor tisztítása
- befűjt léghőmérséklet mérése, járatási próba
- cseppvízelvezetés ellenőrzése, tisztítása
- beltéri egység tisztítása, baktérium-mentesítése

## Karbantartási igazolás

# 15

20\_\_\_\_ év \_\_\_\_ hó \_\_\_\_ nap

- nyomásértékek ellenőrzése
- kültéri kondenzátor tisztítása
- befűjt léghőmérséklet mérése, járatási próba
- cseppvízelvezetés ellenőrzése, tisztítása
- beltéri egység tisztítása, baktérium-mentesítése

## Karbantartási igazolás

# 16

20\_\_\_\_ év \_\_\_\_ hó \_\_\_\_ nap

- nyomásértékek ellenőrzése
- kültéri kondenzátor tisztítása
- befűjt léghőmérséklet mérése, járatási próba
- cseppvízelvezetés ellenőrzése, tisztítása
- beltéri egység tisztítása, baktérium-mentesítése

# Karbantartási igazolások

Kérjük, bélyegeztesse le a karbantartást végző céggel az alábbi igazolásokat!

## Karbantartási igazolás

# 17

20\_\_\_\_ év \_\_\_\_ hó \_\_\_\_ nap

- nyomásértékek ellenőrzése
- kültéri kondenzátor tisztítása
- befűjt léghőmérséklet mérése, járatási próba
- cseppvízelvezetés ellenőrzése, tisztítása
- beltéri egység tisztítása, baktérium-mentesítése

## Karbantartási igazolás

# 18

20\_\_\_\_ év \_\_\_\_ hó \_\_\_\_ nap

- nyomásértékek ellenőrzése
- kültéri kondenzátor tisztítása
- befűjt léghőmérséklet mérése, járatási próba
- cseppvízelvezetés ellenőrzése, tisztítása
- beltéri egység tisztítása, baktérium-mentesítése

## Karbantartási igazolás

# 19

20\_\_\_\_ év \_\_\_\_ hó \_\_\_\_ nap

- nyomásértékek ellenőrzése
- kültéri kondenzátor tisztítása
- befűjt léghőmérséklet mérése, járatási próba
- cseppvízelvezetés ellenőrzése, tisztítása
- beltéri egység tisztítása, baktérium-mentesítése

## Karbantartási igazolás

# 20

20\_\_\_\_ év \_\_\_\_ hó \_\_\_\_ nap

- nyomásértékek ellenőrzése
- kültéri kondenzátor tisztítása
- befűjt léghőmérséklet mérése, járatási próba
- cseppvízelvezetés ellenőrzése, tisztítása
- beltéri egység tisztítása, baktérium-mentesítése

## Karbantartási igazolás

# 21

20\_\_\_\_ év \_\_\_\_ hó \_\_\_\_ nap

- nyomásértékek ellenőrzése
- kültéri kondenzátor tisztítása
- befűjt léghőmérséklet mérése, járatási próba
- cseppvízelvezetés ellenőrzése, tisztítása
- beltéri egység tisztítása, baktérium-mentesítése

## Karbantartási igazolás

# 22

20\_\_\_\_ év \_\_\_\_ hó \_\_\_\_ nap

- nyomásértékek ellenőrzése
- kültéri kondenzátor tisztítása
- befűjt léghőmérséklet mérése, járatási próba
- cseppvízelvezetés ellenőrzése, tisztítása
- beltéri egység tisztítása, baktérium-mentesítése

## Karbantartási igazolás

# 23

20\_\_\_\_ év \_\_\_\_ hó \_\_\_\_ nap

- nyomásértékek ellenőrzése
- kültéri kondenzátor tisztítása
- befűjt léghőmérséklet mérése, járatási próba
- cseppvízelvezetés ellenőrzése, tisztítása
- beltéri egység tisztítása, baktérium-mentesítése

## Karbantartási igazolás

# 24

20\_\_\_\_ év \_\_\_\_ hó \_\_\_\_ nap

- nyomásértékek ellenőrzése
- kültéri kondenzátor tisztítása
- befűjt léghőmérséklet mérése, járatási próba
- cseppvízelvezetés ellenőrzése, tisztítása
- beltéri egység tisztítása, baktérium-mentesítése



**AUX**

V1.20.11

**Köszönjük, hogy AUX terméket választott!**

[www.auxklima.hu](http://www.auxklima.hu)

A gyártó fenntartja a konstrukció és a felszereltség megváltoztatásának jogát.  
A leírásban szereplő ábrák tájékoztató jellegűek, a konkrét kialakítás ezektől eltérő lehet.  
Az esetleges nyomdai hibákért felelősséget nem vállalunk.

**CE**